

# RiseAtlas625M, med QuickTrolleySystem

SystemRoMedic™

CE  
Manual - Norsk

REF  
50100059

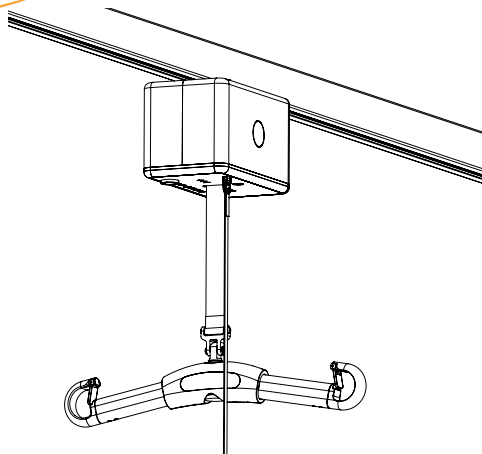

Maks belastning: 285 kg

Takheismotoren RiseAtlas er utviklet for smidige forflytninger av brukere mellom to enheter. Produktet utnyttes best sammen med rett løftetilbehør. Takheismotoren monteres i passende skinner for å takle de fleste behov. Skinneresystemet kan bestå av rette skinner med eller uten svinger eller traverssystemer. Det er også mulig å forflytte brukeren mellom to rom. QuickTrolleySystem forenkler montering og demontering av takheismotoren i skinnen.

I Handicares produktserie SystemRoMedic inngår blant annet løftere og løfteseler. SystemRoMedic innebærer en helhetstankegang rundt forflytninger som er oppdelt i fire kategorier: overflytning, posisjonering, støtte og løft.



## Kontroll av funksjon

### Visuell inspeksjon

Gjør regelmessige funksjonskontroller på løfteren. Kontroller at materialet er helt og skadefritt.

### Før bruk:

Kontroller at løfteren er korrekt montert.

Kontroller at takskinnen er utstyrt med endestoppere.

Kontroller innfestingen av løftebøylen samt at avkrokingsvernet fungerer som det skal.

Kontroller løftebevegelsen.



## Les alltid bruksanvisningen

Les alltid manualene for alle hjelpemidler som benyttes i en forflytning.

Oppbevar manualen tilgjengelig for brukere av produktet.

Løfteren får bare benyttes av personer som fått opplæring i håndteringen av løfteren.

# Innholdsfortegnelse

<b>Montering</b> .....	<b>3-10</b>
- Utpakking og kontroll .....	<b>3</b>
- Transport og oppbevaring .....	<b>3</b>
- Installasjon av takheismotor .....	<b>3</b>
- Lading av løftmotoren .....	<b>5-8</b>
- Bruk av QuickTrolleySystem .....	<b>9</b>
- Ulike skinner-systemer .....	<b>10</b>
- Avsluttende inspeksjon .....	<b>10</b>
<b>Å bruke produktet</b> .....	<b>11-16</b>
- Viktig informasjon .....	<b>11</b>
- Før bruk .....	<b>11</b>
- Maksimumslast .....	<b>12</b>
- Beskrivelse av funksjoner og symboler .....	<b>13</b>
- Håndkontroll .....	<b>13</b>
- Informasjonspanel .....	<b>14</b>
- Forebyggende service/vedlikehold .....	<b>14</b>
- Nødstop .....	<b>15</b>
- Elektrisk nødsenkning .....	<b>15</b>
- Manuell nødsenkning/heving .....	<b>15</b>
- Feilsøking .....	<b>16</b>
<b>Tilbehør</b> .....	<b>17</b>
<b>Vedlikehold</b> .....	<b>18</b>
<b>Teknisk informasjon</b> .....	<b>19</b>
- Detaljbeskrivelse .....	<b>19</b>

# Montering

## Utpakking og kontroll

### I forpakningen med RiseAtlas inngår følgende:

- 1 stk RiseAtlas takheismotor
- 1 stk Kjørevogn
- 1 stk Håndkontroll
- 1 stk Manual
- 1 stk Ladestasjon
- 1 stk Nøkkel for manuell nødsenk (sitter på dekslet)
- 1 stk 20A flatsikring

Kontroller at ingen deler ligger igjen i emballasjen.  
Sjekk takheisen for å forsikre deg om at den er skadefri.

## Transport og oppbevaring

Før levering demonteres sikringen fra heismotoren for å hindre at batteriet lades ut under transport eller lengre perioder med oppbevaring.



Monter sikringen på plass i takheisen i samsvar med medfølgende Monteringsanvisning.

## Installasjon av takheismotor

OBS! Takheismotoren må installeres og kontrolleres av autorisert personell i samsvar med instruksjoner som er spesifisert av Handicare AB. Periodisk inspeksjon skal utføres minst en gang per år. Bruk kun originalreservedeler. Service og vedlikehold skal utføres i samsvar med instruksjonene i manualen.

Før heismotoren tas i bruk for første gang må den lades i minst 3 timer. Takheismotoren leveres med sikringen demontert. Før første installasjon åpnes dekslet og en 20A flatsikring monteres. Sikringen følger med i egen pose. Takheisen er fabrikkinnstilt på konstant skinnelading som standard. Ved installasjon for skinnelading må skinnene i systemet suppleres med strømskinner. Vær oppmerksom og forsiktig under installasjonen av takheisen slik at ladehjulene ikke får kontakt med skinnen. Feilinstallasjon kan ødelegge ladeenheten og føre til kortslutning.



Endringer i ladealternativene må utføres av autorisert personell i samsvar med instruksjonene som er spesifisert av Handicare AB.

## Nødstoppsbånd

Når heisen er installert i skinnesystemet skal man utføre justering av nødstoppsbåndet. Nødstoppsbåndet skal justeres slik at høyden på båndet ikke er i veien for brukeren under et normalløft, samt at båndet er lett tilgjengelig for alle brukere. Båndet klippes av med en saks og brennes i enden for ikke å rakne.

Vi anbefaler en høyde på 1800 mm fra gulv.

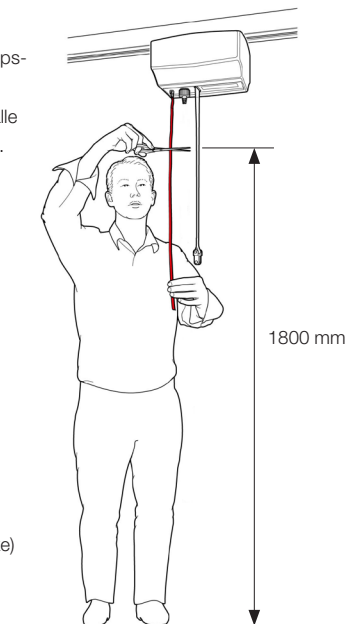

## Montering av ladeenhet

I forpakningen for ladestasjonen inngår følgende:

- Holder
- Ladekopp

(festelement mellom ladestasjonen og vegg/frittstående skinne medfølger ikke)

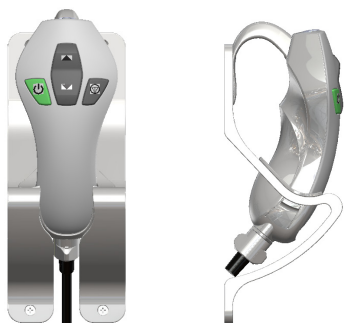

### Ladestasjonen

- Fest holderen til ladestasjonen på veggen/frittstående skinne, bilde 1. Anbefalt høyde er 110-120 cm fra gulvet.
  - Klikk kabelfestene på plass på takheisens ladekabel, bilde 2.
  - Monter kabelfestene med ladekabelen på undersiden av ladekopp, bilde 3. Bruk skruene som følger med.
  - Trykk ned og klikk fast ladekopp i holderen til ladestasjonen, bilde 3.
  - Fest den medfølgende håndkontrollen i ladestasjonen og ledningen i takheismotoren, bilde 4.
- Kontroller ladefunksjonen.



1



2



3

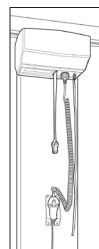

4

## Lading av takheismotoren

### RiseAtlas kan benyttes med tre ulike ladesystemer:

1. Ladestasjon for lading via håndkontroll (Standard for 50100057)
2. Konstant skinnelading (Tilbehør for 50100057)
3. Lading i ladestasjon/endelading, via skinne (Standard for 50100051, tilbehør for 50100057)

RiseAtlas lades med en frittstående ladeenhet som kobles til ladekablene via en DC-plugg. Husk at ladekabelen er løs og kan forveksles med andre ladekabler. Kontroller at man bruker rett ladekabel, se mer under Teknisk informasjon. For montering av ladeenhet, se mer under Montering av ladeenhet.

1) Takheismotoren lades via en ladestasjon som monteres på veggen. Plasser håndkontrollen i ladestasjonen. Ladingen indikeres på takheisen ved at ladelampen lyser i under fire minutter fra aktivering. Ladingen fortsetter til batteriet er fullt.

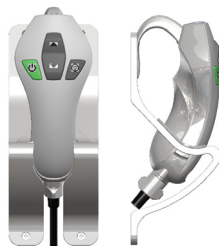

2) Ved konstant skinnelading er takheisen alltid under lading hvilket gjør at den kan plasseres på valgfri plass og vil lades automatisk.

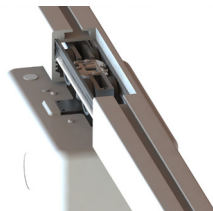

3) Ved lading i ladestasjon plasseres takheisen i ladestasjonen i enden av skinne. Hvis skinnesystemet er et traverssystem, plasseres sekundærskinnen i den enden av primærskinnen der ladestasjonen er plassert. Kontroller at batterisymbolet tennes på takheisen.

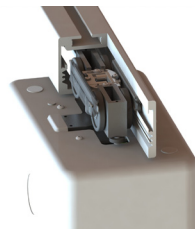

## Alternativ 2: Konstant skinnelading (Tilbehør for artikkelnummer 50100057)

Velger man dette alternativet skal takheismotoren suppleres med (70200062) og strømskinner før den monteres. Bruk laderen som følger koble denne til strømskinnene



OBS! Endringer i ladealternativene må utføres av autorisert personell i samsvar med instruksjonene som er spesifisert av Handicare AB.

- 1) Still inn ladepunktet for skinnelading; ladeplaten holdes ikke sammen med fjærstiften, se bilde 1. Ladepunktene for skinnelading stilles i rett posisjon ved å fjerne stiften som holder ladeplaten i smalt leie. Deretter må dipswitchen på kretskortet justeres for den valgte ladefunksjonen.
- 2) Kontroller at ladeplaten fjærer ut og inn ved å trykke dem sammen, se bilde 2
- 3) Kontroller at skinnen har monterte strømskinner (montering av strømskinner er beskrevet i installasjonsboken for MilkyWay).
- 4) Før inn takheisen i skinnen slik at pluss (+) på ladepunktene er på høyre side i samsvar med bilde 3.
- 5) Fest den røde kabelen til strømskinnen på høyre side (ladeplattens plusside) og den sorte kabelen til den venstre siden, se bilde 4.
- 6) Monter valgt endestopp i skinnen.

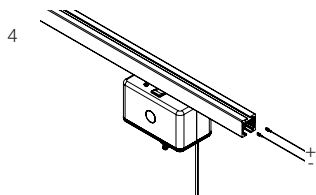
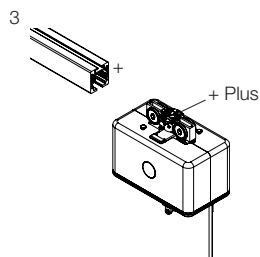
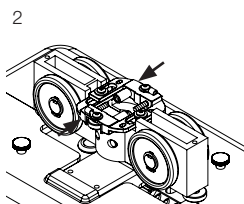
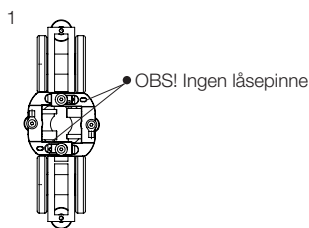

### Alternativ 3: Endelading/Ladestasjon i skinne (Standard for artikkelnummer 50100051, tilbehør for artikkelnummer 50100057)

Velger man alternativet for endelading/Ladestasjon i skinnen skal takheismotoren suppleres med (70200062). Laderen som følger med takheisen, koble denne til strømskinnene

- 1) Kontroller at ladepunktene er innstilt for ladestasjon; ladeplaten holdes sammen av fjærstiften, se bilde 1.
- 2) Kontroller at ladeplaten fjærer ut og inn ved å trykke dem sammen, se bilde 2
- 3) Før inn takheisen i skinnen slik at pluss (+) på ladepunktene er på høyre side i samsvar med bilde 3.
- 4) Monter ladekontaktene i samsvar med bilde 4. OBS! Trykk inn ladekontaktene (A) ca 50 mm, men bare hvis du bruker stoppebolt. Skal systemet ha justerbar endestopp skal ladekontakten trykkes inn ca 90 mm.
- 5) Monter de medfølgende skruene som holder ladekontaktene på plass, se bilde 5 (B).
- 6) Fest den røde kabelen til ladekontakten på høyre side (ladeplattens plusside) og den sorte kabelen på venstre side, se bilde 6.
- 7) Monter valgt endestopp i skinnen.

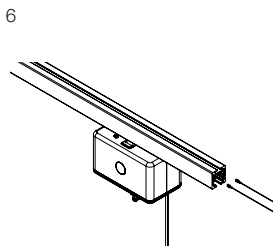
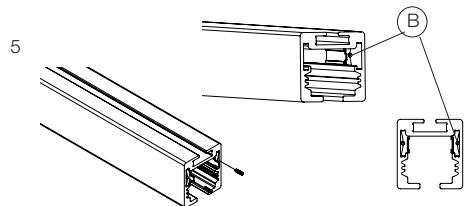
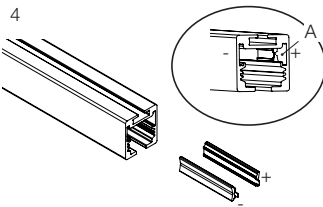
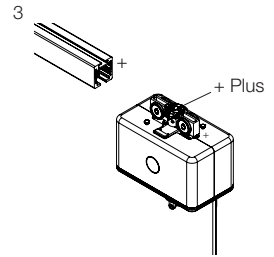
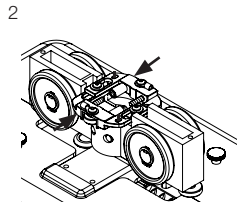
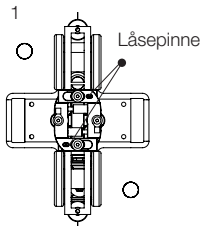

### Batteristatus ladestasjon

Symbolet for batteri lyser grønt når det er mer enn 50 % igjen av kapasiteten.

Hvis batterisymbolet blinker oransje når takheisen startes opp, trenger batteriet lading.

Hvis batterisymbolet lyser oransje og det samtidig piper når takheisen kjøres oppover, er batteriet utladet og behøver lading omgående.

Når takheisen plasseres i ladeposisjon lyser symbolet for batteri grønt i 15 min. Den frittstående ladeenheten indikerer også lading via en farget lampe. Når takheisen er fulladet lyser en grønn lampe på ladeenheten.

Når takheisen aktiveres lyser batterisymbolet opp i to sekunder for å vise aktuell batteristatus.

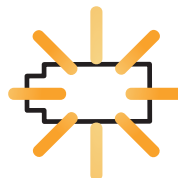

### Batteristatus konstant skinnelading

Symbolet for batteri lyser grønt når det er mer enn 50 % igjen av kapasiteten.

Når takheisen aktiveres lyser symbolet for batteri grønt i 15 min.

Hvis batterisymbolet samt boksymbolet blinker oransje når takheisen startes, er strømkretsen for ladesystemet brutt og trenger tilsyn av en tekniker.

### OBS!

Bruk bare laderen som tilhører takheismotoren.

Lad batteriene regelmessig for maksimal levetid. La ikke batteriets ladenivå under 25 %, oransje symbol på kontrollpanelet.

Nødstopp skal ikke være aktivert under lading.



**Batteribytte får kun utføres av autorisert og godkjent personell.**



## Bruk av QuickTrolleySystem

1. Kontroller at takheisens nødstop er aktivert ved å trekke i nødstopplinen.
2. Plasser takheismotoren i skinnen ved å sette inn T-festet fra kjørevognen i hullet på oversiden av takheismotoren.
3. Trykk den oppover og roter deretter takheismotoren 90 grader for å låse T-festet i takheismotoren.
4. Fest kabelen fra kjørevognen på oversiden av takheismotoren.
5. Kontroller at takheismotoren sitter korrekt og at den kan flyttes langs skinnen. Det er viktig at takheisen har fri bane i skinnesystemet uten hinder eller at den støter på ting når den kjører i skinnen.
6. For demontering av takheismotoren fra skinnen, følg disse punktene i motsatt rekkefølge.

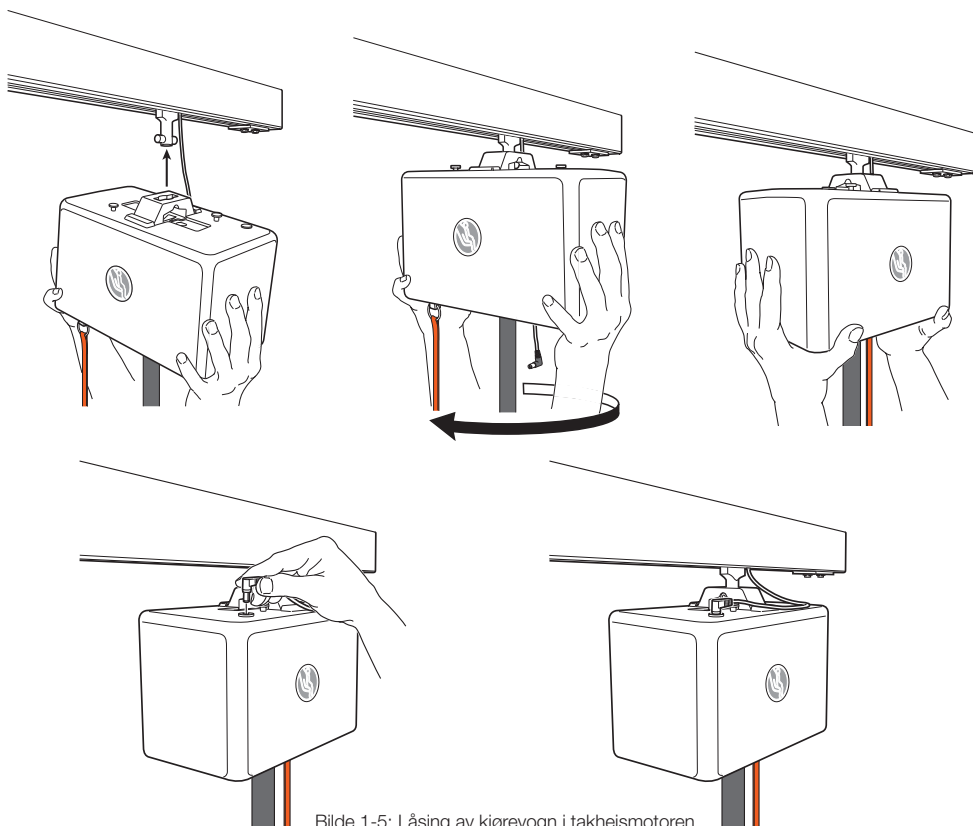

Bilde 1-5; Låsning av kjørevogn i takheismotoren.

## Ulike skinneresystem

Valget av skinneresystem styres av hvilket behov man har.

### H-system i soverom og bad

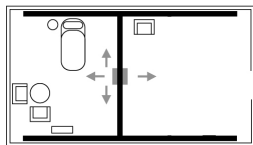

### Skinnebaner, kurver, skinneveksler

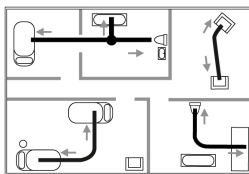

### Frittstående skinnebane



## Avsluttende inspeksjon

- Takheismotoren må installeres og kontrolleres av autorisert personell i samsvar med instruksjonene som er spesifisert av Handicare AB. Periodisk inspeksjon skal utføres minst en gang per år. Bruk kun originalreservedeler. Service og vedlikehold skal utføres i samsvar med instruksjonene i manualen.
- Kontroller at det ikke ligger løse deler igjen i emballasjen.
- Sjekk takheisen for å forsikre deg mot eventuelle tegn på transportskader.
- Kontroller at nødstoppen fungerer ved å trekke den ut for deretter trykke på opp- eller nedknappen. Hvis takheisen står stille, fungerer nødstoppen som den skal.
- Kontroller at løftebåndet ikke har synlige tegn på skader og at alle sømmer er intakte. Trykk på oppknappen og kjør løftebåndet hele veien opp. Trykk så på nedknappen og kjør løftebåndet hele veien ned.
- Test takheisen ved å løfte en person (ikke brukeren) med en godkjent løftesele. Kontroller samtidig at funksjon for nødsenk fungerer med noen i takheisen, se kapittelet om nødsenk.
- Kontroller at taksinnen er utstyrt med endestoppere!
- Kontroller at ledningene på håndkontrollen ikke har tegn på skade eller slitasje.
- Kontroller at merkingen/pilene på håndkontrollen stemmer overens med heisens funksjoner.
- Førere av takheisen skal alltid være oppmerksomme og rapportere alle uvanlige lyder og vibrasjoner.

### OBS!

Før heismotoren tas i bruk for første gang må den lades i minst 3 timer. Se kapittelet Lading av takheismotoren.

RiseAtlas leveres med aktivert nødstopp for å hindre at batteriet lades ut under transport eller lengre perioder med oppbevaring.

Oppbevar manualen lett tilgjengelig for alle brukere av produktet.

Oppbevar alltid nøkkelen for nødsenk i nærheten av takheisen. Alle som bruker heisen skal være informert om hvor denne nøkkelen oppbevares. OBS! Nøkkelen sitter på siden av takheisen når den leveres.

# Å bruke produktet



## Viktig informasjon

- Førere av produktet skal være profesjonelt opplært og ha god forståelse og kunnskap om det å forflytte brukeren ved hjelp av hjelpemiddelet. Det er viktig å bruke rett tilbehør og arbeidsteknikk under forflytningen. Det er også viktig at man aldri lar brukeren være alene under forflytningen.
- Garantien gjelder bara når reparasjoner eller endringer utføres av autorisert personell.
- RiseAtlas skal ikke være i direkte kontakt med vann.
- RiseAtlas skal ikke lades i våtrom.
- For optimal funksjonalitet skal takheisen inspiseres regelmessig. Se kapittelet Vedlikehold.
- Maks brukervekt får under ingen omstendigheter overstiges. Se mer under Teknisk informasjon og på produktmerkingen på takheisen.
- Løftetilbehøret skal være testet og tilpasset i forhold til brukerens behov og funksjonsnivå.
- Vær spesielt forsiktig når man bruker takheisen i nærheten av sterke strømkilder som f. eks diatermi eller lignende. Plasser aldri diatermikabler i nærheten av eller på takheisen. Har du spørsmål om dette, ta kontakt med leverandøren.

## Før bruk

- Sjekk takheisen for å forsikre deg mot eventuelle tegn på skader.
- Kontroller at håndkontrollen ikke har tegn på slitasje.
- Kontroller at merkingen/pilene på håndkontrollen stemmer overens med heisens funksjoner.
- Kontroller batteristatusen.
- Kontroller at løftebåndet ikke har synlige tegn på skader









## Maksimumslast:

De ulike produktene i den sammensatte løfteenheten (løfter, løftebøyle, løftesele, vekt og eventuelt annet løftetilbehør) kanha forskjellige maksimumslaster. Det er alltid den minste maksimumslasten på det respektive produktet i den sammensatte løfteenheten som er avgjørende. Kontroller alltid tillatt maksimumslast på løfter og løftetilbehør før bruk og kontakt din forhandler hvis du har spørsmål.







## Beskrivelse av funksjoner og symboler

RiseAtlas har mange ulike innebygde funksjoner. Hver funksjon finnes forklart i respektive avsnitt i manualen, alternativt i manualen for aktuelt tilbehør. Nedenfor finnes en kort forklaring på hvilke funksjoner som er tilgjengelige for personell og brukere.

### Etikettens symboler

	Les manualen		<b>Må ikke kastes sammen med husholdningsavfall</b>
	Samsvarer med direktiv 93/42/EEG		Type B, i samsvar med vernegrad mot elektrisk sjokk.
	Apparatet er beregnet for å brukes innendørs.		Klasse II utstyr.
	Conforms to ISO 10535:2006 with ANSI/AAMI ES 60601-1:2005 and is certified to ISO 10535:2006 with CSA-C22.2 No. 60601-1:08		<b>Les alltid bruksanvisningen</b>

### Produktsymboler

	Batteristatus		Nødstop
	Takheisen trenger service eller vedlikehold.		Retning kjøre motor
	Overlast		Advarsel. Les manualen!
	Les manualen		

## Håndkontroll

### Tilkobling av håndkontroll på takheismotoren:

Kontakten for håndkontrollen er plassert på undersiden av takheisen, bilde 1. Trykk inn kontakten ordentlig.

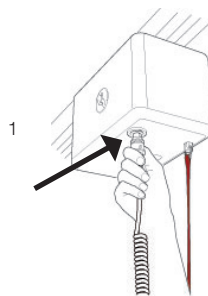

### Heving/senking:

Knappene med de sorte pilene hever og senker løftebåndet. Bevegelsen stopper opp så snart man slipper trykk-knappen, bilde 2.

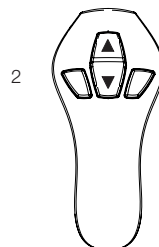

### On/Off via håndkontrollen

Håndkontrollen er utstyrt med en grønn (ON) knapp for å slå på takheisen og en knapp for å slå den av (OFF), bilde 3. Takheisen slås av automatisk etter ca 15 minutters inaktivitet. Normalt må takheisen aktiveres via den grønne (ON) knappen før bruk. Når takheismotoren slås av hører man en lyd for å gjøre personellet oppmerksom.

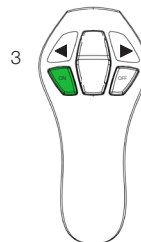

### Aktiv sikkerhet

Takheisen slås på ved å trykke på den grønne (ON) knappen på håndkontrollen. Symbolet for batteri lyser i ca 2 sekunder for å vise batteristatusen. Hvis lampen ikke lyser kontroller at nødstoppe ikke er aktivert.

### Aktiv sikkerhet

RiseAtlas har en innebygd beskyttelsesfunksjon for løftebåndet. For å kunne manøvreres opp eller ned må det belastes med min 2 kg vekt. Denne smarte sikkerhetsdetaljen hindrer at båndet kjøres opp eller ned uten belastning, som igjen kan føre til kortere fall/ujevne løft ved senere anledninger.

RiseAtlas stopper automatisk når løftebåndet er uten belastning, f. eks når løftebøylen kjøres ned på en seng. Hvis dette inntreffer må løftebåndet strekkes for å kunne kjøres ned eller opp.

Hvis løftebåndet tvinner seg under et løft, slås RiseAtlas automatisk av og kan bare manøvreres ned.

For å spare batteri slås takheisen automatisk av etter ca 15 minutters inaktivitet.

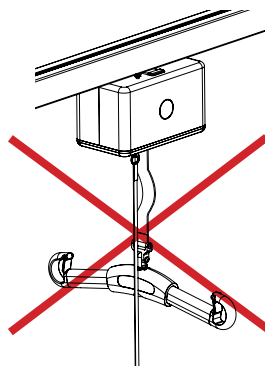

## Informasjonspanel

Kontrollpanelet på takheisens underside viser flere ulike symboler. Symbolene lyser opp når en funksjon aktiveres. Mer informasjon om de respektive funksjonene finnes nedenfor, eller under avsnittet Feilsøking.

### Batteristatus

Batteristatus vises i 2 sekunder når en takheis med endelading/lading i ladestasjon aktiveres og i 15 minutter når takheisen har konstant skinnlading.



### Service/vedlikehold

Informasjon om service og vedlikehold. Symbolet aktiveres når takheisen har vært i bruk i 12 måneder.



### Overbelastningssensor med varsel

RiseAtlas er utstyrt med en overbelastningssensor med varsel som hindrer takheisen å løfte mer enn maks brukervekt. Et symbol for overbelastning samt advarselstrekanten slås på og man hører en varslingslyd. Når dette symbolet aktiveres er det en indikasjon på at personen er for tung.



### Les manualen

Boksymbolet aktiveres når fører/personell bør lese i manualen. Boksymbolet slås ofte på i sammenheng med andre symboler for å indikere at manualen bør leses før takheisen brukes igjen.



### Nattlys

RiseAtlas er utstyrt med nattlys som aktiveres via ON knappen på håndkontrollen som holdes nedtrykt i 3 sekunder. LED-lampen lyser i 15 minutter hvis den ikke deaktiveres via OFF knappen på håndkontrollen.



### Nødstoppsfunksjon

Noen modeller av RiseAtlas er utstyrt med et ekstratilbehør som gjør at et symbol lyser i underkant av 30 sekunder når nødstoppsfunksjonen aktiveres. Hver gang motoren slås på via håndkontrollen vil denne lampen lyse.



### Advarsel

Varselstrekanten aktiveres når personellet bør se i manualen. Varselsymbolet lyser ofte i sammenheng med andre symboler for å indikere at manualen bør leses før takheisen brukes igjen. Som regel trenger man å tilkalle tekniker når dette symbolet er aktivert.



## Forebyggende service/vedlikehold

Når takheismotoren har vært i bruk i 12 måneder tennes symbolet for service/vedlikehold automatisk. Kontakt en servicetekniker som er godkjent av Handicare for vedlikehold og justering/gjeninnstilling.

## Nødstopp

**Før aktivering av nødstopp:** Trekk bestemt i det røde nødstoppsbåndet, bilde 1, og slipp så båndet igjen.

**Ved tilbakestilling:** Trykk tilbake innfestingen til nødstoppsbåndet til utgangsleie, bilde 2.



**Hvis nødstoppsbåndet holdes konstant nede kommer den elektriske nødsenken til å aktiveres. Når båndet slippes går takheisen i nødstoppsleie.**

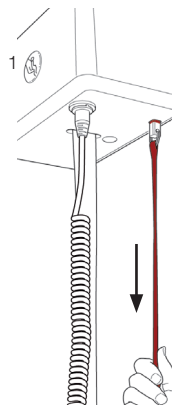

## Elektrisk nødsenk

Hvis håndkontrollen ikke fungerer kan elektrisk nødsenk aktiveres ved å holde nødstoppsbåndet nedtrykket, bilde 1. Senk brukeren til sikker høyde og plass.

 Elektrisk nødsenk skal bare benyttes hvis ikke håndkontrollen fungerer. Den elektriske nødsenken mater ut løftebåndet så lenge nødstoppsbåndet er trukket ned. Vær oppmerksom på at senkingen fortsetter. Ved andre tilfeller skal den elektriske nødsenken avbrytes. Vær oppmerksom på at nødsenk skjer på passende plass.

Ved tilbakestilling: Trykk plastknappen som det røde båndet er festet i oppover slik at det klikkes på plass, bilde 2.

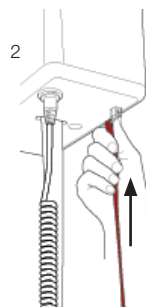

## Manuell nødsenk/heving

Ta bort plastdekslet som sitter på samme side som nødstoppsbåndet, bilde 3. På innsiden av dekslet finnes en unbrakonøkkel. Ta ut unbrakonøkkelen, og sett den i hullet, se bilde 4. Vri deretter mot høyre (retning med klokka) for senking og venstre (retning mot klokka) for heving av løftebøylen. Nødsenk skal alltid skje på passende plass.

OBS! Senkingen skjer i et meget rolig tempo.

**Ved tilbakestilling av manuell senking/heving:** Kontakt en service-tekniker som er godkjent av Handicare. Bruk da ikke takheisen.

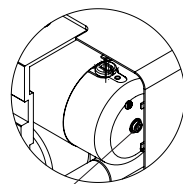
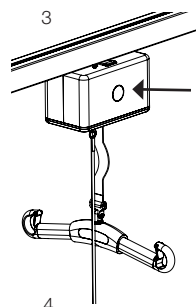

Unbrakonøkkelen

## Feilsøking

### Hvis heisfunksjonen ikke fungerer, kontroller følgende:

- At nødstoppen ikke er aktivert. På noen modeller lyser nødstoppsymbolet.
- At takheisen er slått på (ON) på håndkontrollen (man skal høre en lyd).
- At håndkontrollen er rett koblet og skikkelig satt godt inn i kontakten. Trekk ut kontakten og sett den tilbake igjen ordentlig.
- At takheisen ikke står til lading. Takheisen er utstyrt med sperre slik at den ikke kan brukes under lading.
- At batteriet er ladet.
- At laderen til takheisen har strøm. Ladelampen på ladeenheten skal lyse.
- At løftbåndet er belastet.

Hvis takheisen ikke fungerer tilfredsstillende kontakt din forhandler.

### Hvis takheisen ikke går hele veien opp til stopp, kontroller følgende:

- At symbolet for overlast ikke lyser.
- At batterisymbolet ikke varsler for lav batterispenning.

### Hvis takheisen ikke går nedover, kontroller følgende:

- At løftbåndet er belastet.
- At batterisymbolet ikke varsler for lav batterispenning.
- At trykknappene viser rett retning - pil opp og pil ned etc.

### Hvis man hører lyder fra takheisen:

- Forsøk å lokalisere hvor lyden kommer ifra. Ikke bruk takheisen og kontakt din forhandler.

### Symbolindikering:



Symbolet indikerer at takheisen trenger sjekk, kontakt din forhandler.  
Symbolet tennes etter 6-12 måneder.



Indikerer batteristatus.



# Tilbehør

## SystemRoMedic

### Lyfteselar

I SystemRoMedic finnes et stort utvalg av funksjonelle og bekvemme løfteseler i høy kvalitet, alle tilpasset ulike typer av løft og for brukere med ulike behov. Løfteselene finnes i flere ulike materialer og størrelser fra XXS til XXL. Alle modeller er både sikre og meget enkle å bruke. Valget av modell og materiale bestemmes ut ifra løftesituasjonen og brukerens behov.



### Løftebøyler

SlingBar er SystemRoMedics løftebøyle i aluminium. Den finnes i tre ulike bredder og passer derfor i de aller fleste løftesituasjoner og for brukere i alle størrelser.

SlingBar S, (350 mm) artikkelnummer: 70200001

SlingBar M, (450 mm) artikkelnummer: 70200002

SlingBar L, (600 mm) artikkelnummer: 70200003

SlingBarSpreader M, artikkelnummer: 70200042

SwiftHook hurtigkobling for løftebøyle, artikkelnummer: 70200008

StretcherBar, artikkelnummer: 70200006, og StretcherSling, artikkelnummer: 46502007, for løft i liggende posisjon.

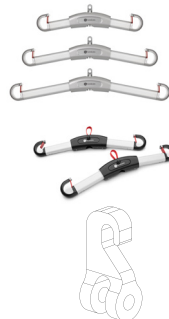

### Vekter

SystemRoMedics vekter Charder MHS2500 benyttes sammen med en stasjonær eller mobil takheis for å veie pasienter.

Artikkelnummer: 70100002 (300 kg)

Artikkelnummer: 70100003 (400 kg)

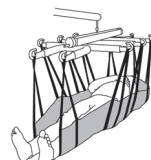

### Posisjoneringshjelpemidler

I SystemRoMedic finnes et stort utvalg av funksjonelle og bekvemme posisjoneringshjelpemidler i høy kvalitet, alle tilpasset ulike typer av forflytninger og for brukere med ulike behov.



### Annet

QuickTrolley625, artikkelnummer: 70200063

QuickTrolley625-90, artikkelnummer: 70200064

Cover to charger, artikkelnummer: 50400066

In-rail/end point charging, artikkelnummer: 70200062

IR remote controlling, artikkelnummer: 70200065

9V battery and cable, artikkelnummer: 70200047

Software for diagnostics, artikkelnummer: 70200048

Parking Placard, artikkelnummer: 50400048



### Løftebøyle

Ready for life firepunktsbøyle, Sling bar RFL X4, er laget for å gi mer plass i løfteselen, f. eks for brukere med overvekt eller for spesielt smertesensitive personer.

Artikkelnummer: 70200017



## Vedlikehold

Takheisen skal kontrolleres grundig minst en gang per år. Kontrollen skal utføres av autorisert personell i samsvar med Handicares servicemanual.

Reparasjon og vedlikehold får kun utføres av autorisert personell som benyttes originalreservedeler.



Gamle batterier leveres til nærmeste miljøstasjon for gjenvinning eller returneres til Handicare eller til forhandler av Handicares produkter.

### Rengjøring

Rengjør takheisen med varmt vann eller vaskesprit. Bruk ikke rengjøringsmiddel som inneholder fenol eller klor. Dette kan skade materialet.

### Oppbevaring

Lad batteriene regelmessig for maksimal levetid, vi anbefaler å sette takheisen i ladestasjonen når den ikke er i bruk.

La ikke batteriets ladenivå understige 25%. Takheisen bør oppbevares i rom med mellom 10 °C og 40 °C, og i rom med normal luftfuktighet 30 % - 75 %. Lufttrykket skal ligge mellom 700 og 1060 hPa.

### Serviceavtale

Handicare tilbyr muligheten å tegne serviceavtale for vedlikehold og regelmessig testing av deres takheis. Kontakt din lokale Handicare-representant.

# Teknisk informasjon

<b>Takheismotor:</b>	24VDC
<b>Løfthastighet:</b>	3,9 cm/s (5,0 cm/s), 1.5 inch/s (2.0 inch/s) med (uten) vekt
<b>Lader IN:</b>	Mascot 2215 100-240VAC/ 50-60Hz Max 0,9A.
<b>Lader UT:</b>	41 VDC/ ±0,3 Max 0,9A
<b>Batterier:</b>	24 VDC (20st 1,2VDC) 3,2 Ah. NIMH20XA3200
<b>Motordeksel:</b>	Brannhemmende ABS plast
<b>Håndkontroll:</b>	Elektrisk
<b>Nødsenk:</b>	Manuell og elektrisk
<b>Takheisens vekt:</b>	7,2 kg, 15,9 lbs
<b>Løfthøyde:</b>	240 cm, 95 inch
<b>Maksimumsvekt RiseAtlas625M:</b>	285 kg, 625 lbs
<b>Lydnivå:</b>	Uten vekt: 55 dB(A), Med vekt: 57 dB(A).
<b>Trykkraft håndkontroll:</b>	Trykkraft på håndkontrollen: 4 N
<b>Fysiske utvendige mål, lengde x bredde x høyde:</b>	26,6 x 15,1 x 15,6 cm, 10,5 x 5,9 x 6.1 inch
<b>Intermitterende drift.</b>	Op 10/90, aktiv drift maks 2 min. drift: I en tid på 100, får aktiv tid bare være høyst 10.
<b>IP-klasse, takheismotor:</b>	IP 20
<b>IP-klasse, håndkontroll:</b>	IP X4
<b>Forventet levetid:</b>	10 år



Apparatet er beregnet for å brukes innendørs.



Type B, i samsvar med vernegrad mot elektrisk sjokk.



Klasse II utstyrt.

Produktet oppfyller kravene i det "medicintekniske direktivet" (93/42/EEG).

## Detaljbeskrivelse

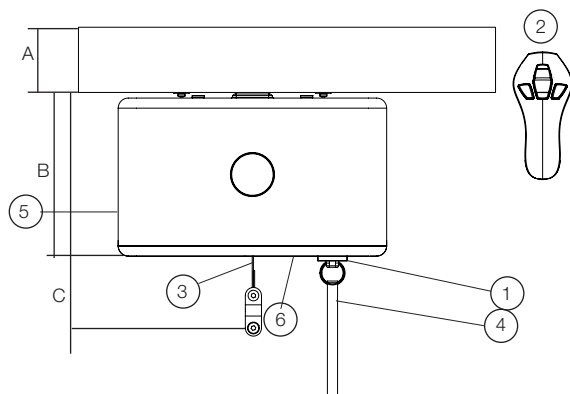

1. Uttak for håndkontroll
  2. Håndkontroll
  3. Løftebånd
  4. Nødstopp og elektrisk nødsenk
  5. Manuell nødsenk/heving (innsiden av dekselet)
  6. Kontrollpanel
- A. Skinne 6,4-16,0 cm  
B. Takheisen byggehøyde 20 cm  
C. Innbyggingsmål 27 cm

Innbyggingsmål på SlingBar M, 36,7 cm

# SystemRoMedic™

I 25 år har vi helhjertet egnet oss til utviklingen av smarte og lettanvendte hjelpemidler for sikre og enkle forflytninger. Vi ønsker å gjøre livet og arbeidet enklere for brukere og personell innen pleie og omsorg.

Erfaring, innovasjon og utdanning er grunnmuren i SystemRoMedic, en helhetsløsning for alle tenkbare forflytnings-situasjoner.

**Overflytning**, produkter for forflytning mellom to enheter

**Posisjonering**, produkter for leieforandring innen samme enhet

**Støtte**, produkter for støtte ved mobilisering

**Løft**, produkter tilpasset for løft

Filosofien bak SystemRoMedic fokuserer på å minske risikoen for arbeidsrelaterte skader samtidig som brukerens opplevelse av selvstendighet, uavhengighet og verdighet øker. Gjennom en kombinasjon av utdanning, trening og et komplett sortiment av effektive forflytningshjelpemidler tilbyr SystemRoMedic forbedring av både arbeidsmiljø og pleiekvalitet, samtidig som signifikante kostnadsbesparinger kan gjennomføres.

Vår misjon, å hjelpe mennesker, har alltid vært og kommer alltid å være drivkraften bak våre innovasjoner. Vi elsker enkle forflytninger.

Ved spørsmål om produkter og bruken av disse, kontakt din lokale distributør. Se [www.handicare.com](http://www.handicare.com) for en komplett distributørliste. Sjekk at du alltid har rett versjon av manualen tilgjengelig. De siste versjonene kan du laste ned fra vår hjemmeside: [www.handicare.com](http://www.handicare.com)



## handicare

Handicare AB  
Veddestav. 15, Box 640  
SE-175 27 Järfälla  
SWEDEN

Tel: +46 (0)8-557 62 200  
Fax: +46 (0)8-557 62 299  
E-mail: [info@handicare.se](mailto:info@handicare.se)

Internet: [www.handicare.com](http://www.handicare.com)