

QuickMove

SystemRoMedic™

CE

User manual – English

Bruksanvisning – Svenska

Brukermanual – Norsk

Brugsvejledning – Dansk

Käyttöohje – Suomi

Gebrauchsanweisung – Deutsch

Handleiding – Nederlands

Manuel d'utilisation – Français

Manuale utente – Italiano

Manual de usuario – Español



REF

400801334

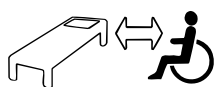

SWL: 170 kg/375 lbs

Table of contents

English	4-6
Svenska	7-9
Norsk	10-12
Dansk	13-15
Suomi	16-18
Deutsch	19-21
Netherlands	22-24
Français	24-27
Italiano	28-30
Español	31-33

Technical information	34
------------------------------------	----

QuickMove is an active transfer and transport aid, designed for users with poor balance and reduced lower limb strength. Users will need a degree of arm strength and standing function in order to actively participate in the transfer. QuickMove is an ideal aid for users who can raise themselves to an upright, or semi-upright position to be transferred. QuickMove can also be used as a turning device to transfer the user from bed to chair, wheelchair, toilet or similar.

Check Safety

Visual inspection

Check the condition and function of the assistive device regularly. Always inspect the product after laundering. Check to ensure that seams and material are free from damage. Check to ensure that fabric is not worn or faded. If there are signs of wear, the product must be discarded.

Always read the user manual

Always read the user manuals for all assistive devices used during a transfer. Keep the user manual where it is accessible to users of the product. Always make sure that you have the right version of the user manual. The most recent editions of user manuals are available for downloading from our website, www.handicare.com.

Description of parts



1. Seat support
2. Depth adjustable kneepad
3. Angle adjustment of the seat
4. Manual adjustment of seat depth
5. High adjustable kneepad
6. Footpedal for leg spread adjustment
7. 2 x rear braked castors
8. Detachable footplate

Functions

Split seat pads: both swing away and flip-up.

Knee pad: depth and height adjustable and tiltable.

Foot pedal: for adjusting leg spread in and out.

Angle adjustment crossbar: adjusts seat and handgrip angle up or down to optimise seating comfort and positioning of user.

Seat depth: two positions, manually adjustable.

Footplate: covered with non-slip surface, detachable.

Special requirements and conditions

- QuickMove is not intended for long transfers.
- QuickMove can only be used on flat floor.

To transfer with QuickMove, the user must be able to:

- Support weight while standing
- Stand up and maintain balance (with support)
- Grasp handles
- Understand instructions

Testing standing function

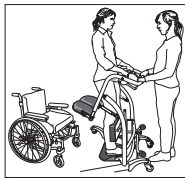

QuickMove is ideal for testing a user's standing function in cases where there is uncertainty as to whether the user is able to rise from a seated to a standing position.

Training standing function

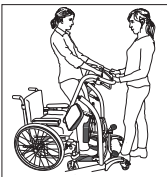

QuickMove can be used to train the user's standing, sitting and sit-to-stand function. To measure improvement, use a stopwatch or clock with a second hand to time the user.

Farther back in the chair

If the user slides forward in the wheelchair, the QuickMove can be used to help the user to slide farther back in the chair. Remove/raise the wheelchair foot plates, and then run the QuickMove in towards the wheelchair. The user places his/her feet on the foot plate, grasps the raising ladder, leans forward, and then lifts from the seat. The caregiver provides counter pressure. Slide the user farther back in the chair when he/she has lifted slightly from the seat.

Using QuickMove

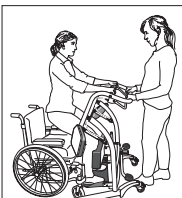

Place the QuickMove as close to the user as possible and ask the user to place his or her feet on the footplate. Adjust both the height and depth of the leg supports, as well as the seat depth, if necessary.

The user can then grasp the soft handlebar and rise to a standing position.

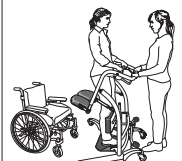

When the user has risen to a standing position, the caregiver lowers the seat behind the user.

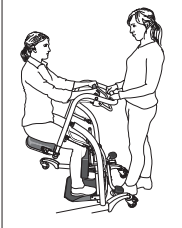

The user will then be able to sit during transfer. For optimal sitting comfort, the caregiver can regulate the angle of the seat using the adjustment bar on the handlebar. This function also facilitates standing, since the sitting height is higher and the user's legs are straighter.

Accessories

BackSupport, art.nr. 70200037

BackSupport is a back support that provides torso/lateral support for QuickMove. The length is adjusted according to the height of user. The BackSupport is placed behind the user's back, and then fastened to the QuickMove.

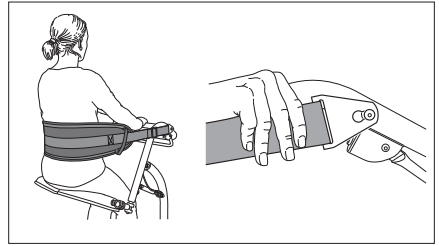

SupportStraps, art.nr. 6061

SupportStraps can together with EasyBelt/FlexiBelt/ReadyBelt or FlexiMove be used as torso/side support to QuickMove.

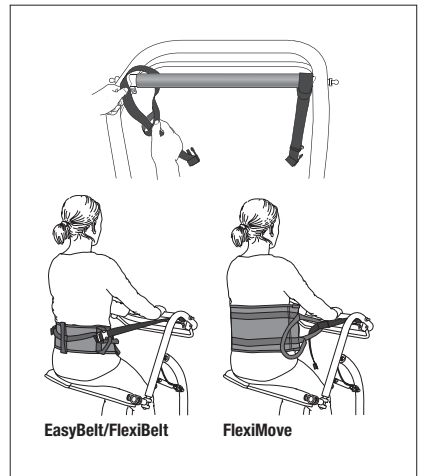

Care of the product

The surface of the product can be cleaned with warm water or a soap solution. If disinfection is needed, 70 % ethanol, 45 % isopropanol or similar should be used.

CE Medical Device Class I

Medical Device Class I. The product complies with the requirements of the Medical Devices Directive 93/42/EEC.

Contact your local distributor if you have any questions about the product and its use. See www.handicare.com for a complete list of distributors.

Expected lifetime

Up to 10 years of normal use

QuickMove är ett aktivt överflyttningshjälpmedel som är utformat för brukare med nedsatt balans och benstyrka. Brukaren bör dock ha armsyrka och ståfunktion för att kunna delta aktivt vid förflyttningen. QuickMove är ett bra förflyttningshjälpmedel för brukare som kan resa sig själva till upprätt eller halvt upprätt position men som behöver hjälp med själva förflyttningen. QuickMove kan också användas som ett överflyttningshjälpmedel mellan säng, rullstol och toalett eller liknande.



Säkerhetskontroll

Visuell inspektion

Gör regelbundna funktionskontroller av hjälpmedlet. Kontrollera alltid efter tvätt. Kontrollera att sömmar och material är hela och fria från skador. Kontrollera om materialet är utsatt för nötning eller är blekt. Vid tecken på slitage skall produkten kasseras.



Läs alltid bruksanvisningen

Läs alltid bruksanvisningarna för alla hjälpmedel som används vid en förflyttning. Förvara bruksanvisningen tillgänglig för användare av produkten. Se till att du alltid har rätt version av bruksanvisningen. Den senaste versionen finns att ladda ned från vår hemsida www.handicare.com.

Detaljförklaring



1. Sittstöd
2. Justering av djup för benstöd
3. Reglage för vinkling av säte
4. Manuell justering av sittdjup
5. Höjjustering av knästöd
6. Fotpedal för benbreddning
7. Bromsar
8. Löstagbar fotplatta

Funktioner

Delade sittstöd: kan svängas utåt och fällas upp

Mjuka knästöd: kan tiltas samt justeras i både djup- och höjded.

Fotpedal: för justering av benbreddning för att komma in till stolar och rullstolar.

Reglage på styrhandtaget för vinkeljustering: justerar sitt- och handtagsvinkeln samtidigt, upp och ner, för att ställa in en optimal sittkomfort

Sittdjup: kan justeras manuellt i två positioner.

Fotplatta: kan lätt hakas av och är täckt med antihalk.

Särskilda föreskrifter och förutsättningar

- QuickMove är inte avsedd att användas för längre transporter.
- QuickMove får endast användas på plant golv.

För att förflytta med QuickMove skall brukaren kunna:

- Belasta sina ben
- Resa sig upp och ha balans (ev. med stöd)
- Ha gripfunktion
- Förstå instruktioner

Test av ståfunktion

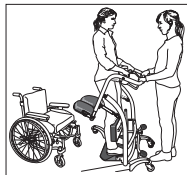

Om en brukare ska resas från sittande till stående och osäkerhet finns inför detta moment är QuickMove utmärkt och säker att använda för att kontrollera ståfunktionen.

Träning av ståfunktion

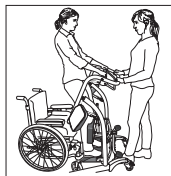

Ståfunktionen samt uppresning och nedsittning kan tränas genom användning av QuickMove. Använd gärna ett tidtagarur eller en klocka med sekundvisare för att mäta förändring.

Längre bak i stol

Om brukaren har glidit fram i rullstolen kan QuickMove användas för positionering längre bak i stolen.

Ta bort fotplattorna på rullstolen och rulla QuickMove mot rullstolen. Brukaren placerar fötterna på fotplattan, greppar, lutar sig fram och lättar från sitsen. Skjut brukaren längre bak i stolen då han/hon lättat från sitsen.

Förflyttning

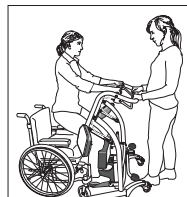

Placera QuickMove så nära brukaren som möjligt och be brukaren att placera fötterna på fotplattan. Ställ in höjd och djup på benstöden samt även sittedjup om det behövs.

Brukaren kan sedan fatta tag om det mjuka handtaget och resa sig upp till stående.



När brukaren kommit upp i stående så faller medhjälparen ned sittstödet bakom brukaren.

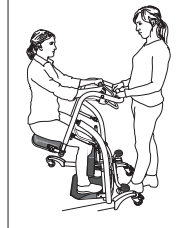

Under förflyttningen kan nu brukaren sitta ner på sittstödet. Medhjälparen kan reglera vinkeln på sittstödet med hjälp av reglaget på körhandtaget för att möjliggöra en så god sittkomfort som möjligt för brukaren. Denna funktion kan även användas för att underlätta uppresningen då sitthöjden blir högre och benen rakare.

Tillbehör

BackSupport, art.nr. 70200037

BackSupport är ett ryggstöd som ger bål-/sidostöd till QuickMove. Längden ställs in efter brukaren och placeras bakom ryggen och fästs sedan i QuickMove.

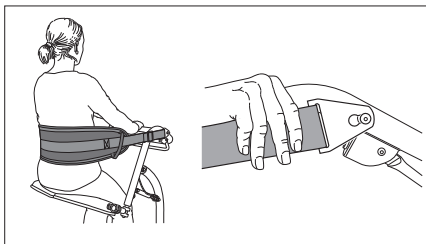

SupportStraps, art.nr. 6061

SupportStraps kan tillsammans med EasyBelt/FlexiBelt/ReadyBelt eller FlexiMove användas som bål-/sidostöd till QuickMove.

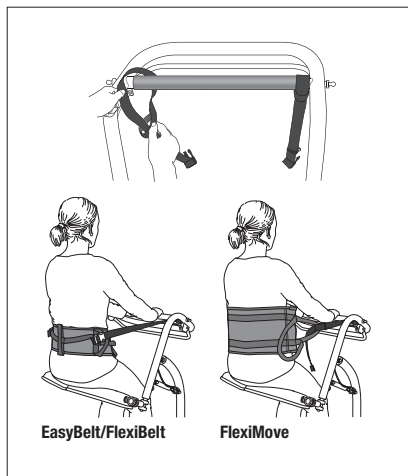

Skötselråd

Rengör med varmt vatten eller tvållösning. Vid behov av desinficering kan 70 % etanol, 45 % isopropanol eller liknande användas.

CE Medicinteknisk klass I produkt

Produkten uppfyller kraven i det medicintekniska direktivet 93/42/EEG.

Vid frågor om produkten och dess användning, kontakta din lokala distributör. Se www.handicare.com för en komplett distributörsförteckning.

Produktens förväntade livslängd

Upp till 10 år vid normal användning.

QuickMove er et aktivt overflytningshjelpemiddel som er laget for brukere med nedsatt balanse og beinstyrke. Brukeren bør likevel ha armstyrke og ståfunksjon for å kunne delta aktivt i forflytningen. QuickMove er et godt forflytningshjelpemiddel for brukere som selv kan reise seg til oppreist eller halvt oppreist posisjon, men behøver hjelp med selve forflytningen. QuickMove kan også benyttes som et overflytningshjelpemiddel mellom seng, rullestol og toalett eller lignende.



Sikkerhetskontroll

Visuell inspeksjon

Gjør regelmessige funksjonskontroller av produktet. Kontroller alltid etter vask. Kontroller at sømmer og materiale er helt og skadefritt. Kontroller om materialet er utsatt for slitasje eller er blitt bleket. Ved tegn på slitasje skal produktet kasseres.



Les alltid brukermanualen

Les alltid brukermanualene for alle hjelpemidler som benyttes i en forflytning. Oppbevar brukermanualen tilgjengelig for brukere av produktet. Sjekk at du alltid har rett versjon av brukermanualen tilgjengelig. De siste versjonene kan du laste ned fra vår hjemmeside: www.handicare.com

Detaljforklaring



1. Sittestøtte
2. Justering av dybde for beinstøtte
3. Regulering for vinkling av setet
4. Manuell justering av sittedybde
5. Høydejustering av knestøtte
6. Fotpedal for justering av beinbredde
7. Brems
8. Avtagbar fotplate

Funksjoner

Delte sittestøtter: kan svinges utover og felles opp

Myke knestøtter: kan tiltes samt justeres i både dybde- og høydeleie.

Fotpedal: for justering av beinbredden for å komme inn til stoler og rullestoler.

Regulering på styrehåndtaket for vinkeljustering: justerer sitte- og håndtaksvinkelen samtidig, opp og ned, for å stille inn en optimal sittekomfort

Sittedybde: kan justeres manuelt i to posisjoner.

Fotplate: kan enkelt hektes av og er dekket med antisklimateriale.

Spesielle forskrifter og forutsetninger

- QuickMove er ikke egnet for å benyttes over lengre transporter.
- QuickMove får kun benyttes på plant gulv.

For å forflytte med QuickMove skal brukeren kunne:

- Belaste sine bein
- Reisa seg opp og ha balanse (evt. med støtte)
- Ha gripefunksjon
- Forstå instruksjoner

Test av ståfunksjon

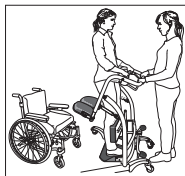

Om en bruker skal reises fra sittende til stående, og det finnes en usikkerhet med dette momentet, er QuickMove utmerket og sikker for å kontrollere ståfunksjonen.

Trening av ståfunksjon

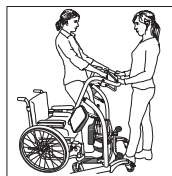

Ståfunksjonen samt oppreisning og nedsitting kan trenes ved å bruke QuickMove. Benytt gjerne en stoppeklokke eller en klokke med sekundviser for å måle forandringen.

Lengre bak i stol

Om brukeren har glidd frem i rullestolen kan QuickMove benyttes for posisjonering lengre bak i stolen.

Ta bort fotplatene på rullestolen og rull QuickMove mot rullestolen. Brukeren plasserer føttene på fotplaten, tar grep, lener seg frem og letter fra sitsen. Skyv brukeren lengre bak i stolen når han/hun har lettet fra sitsen.

Forflytning

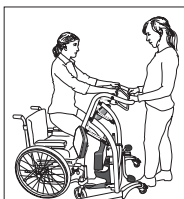

Plasser QuickMove så nær brukeren som mulig og be brukeren å plassere føttene på fotplaten. Still inn høyde og dybde på beinstøtten samt sittedybden om det trengs.

Brukeren kan deretter gripe tak rundt det myke håndtaket og reise seg opp i stående.

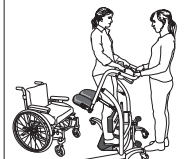

Når brukeren har kommet opp i stående, feller medhjelperen ned sittestøtten bak brukeren.

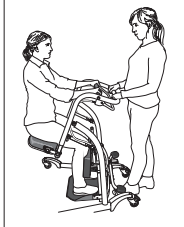

Under forflytningen kan brukeren nå sitte ned på sittestøtten. Medhjelperen kan regulere vinkelen på sittestøtten ved hjelp av reguleringen på kjørehåndtaket. Dette muliggjør en god sittekomfort for brukeren. Denne funksjonen kan også benyttes for å forenkle oppreisningen da sitteøyden blir høyere og beina rettete.

Tilbehør

BackSupport, art.nr. 70200037

BackSupport er en ryggstøtte som gir overkropp- og sidestøtte til QuickMove. Lengden tilpasses etter brukeren, plasseres bak ryggen og festes til QuickMove.

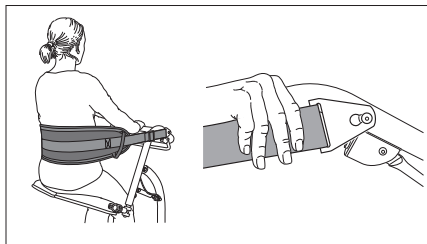

SupportStraps, art.nr. 6061

SupportStraps kan benyttes sammen med EasyBelt/FlexiBelt/ReadyBelt eller FlexiMove som overkropp-/sidestøtte til QuickMove.

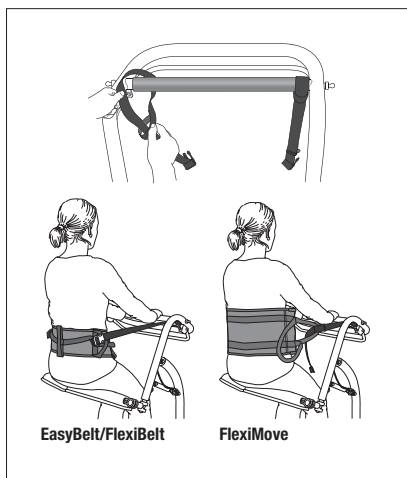

Vedlikeholdsråd

Produktets overflate kan rengjøres med varmt vann og en såpeløsning. Hvis du trenger å desinfisere produktet, bør du bruke 70 % etanol, 45 % isopropanol eller lignende.

CE Medisinsk utstyr klasse I-produkt

Produktet oppfyller kravene til medisinsk utstyr i 93/42/EØF.

Ved spørsmål om produkter og bruken av disse, kontakt din lokale distributør. Se www.handicare.com for en komplett distributørliste.

Forventet levetid

Opptil 10 år ved normal bruk.

QuickMove er et aktivt forflytningshjælpemiddel, som er udformet til brugere med nedsat balance og styrke i benene. Brugeren bør dog have styrke i armene og ståfunktion for at kunne deltage aktivt i forflytningen. QuickMove er et godt forflytningshjælpemiddel til brugere, som selv kan rejse sig til stående eller halvvejs stående position, men som har brug for hjælp til selve forflytningen. QuickMove kan også anvendes som et forflytningshjælpemiddel mellem seng, kørestol og toilet eller lignende.



Sikkerhedskontrol

Visuel inspektion

Foretag regelmæssige funktionskontroller af hjælpemidlet. Kontroller altid efter vask. Kontroller, at sømme og materiale er helt og ikke udviser tegn på beskadigelse. Kontroller, om materialet er udsat for slitage eller er blevet. Ved tegn på slitage skal produktet kasseres.



Læs altid brugsvejledningen

Læs altid brugsvejledningen for alle hjælpemidler, som anvendes ved en forflytning. Opbevar brugsvejledningen tilgængeligt for brugere af produktet. Sørg for, at du altid har den korrekte version af brugsvejledningen. Den seneste version kan downloades fra vores hjemmeside www.handicare.com.

Detaljeret beskrivelse



1. Sædestøtte
2. Justering af dybde for benstøtter
3. Regulator til vinkling af sæde
4. Manuel justering af sædedybde
5. Højdejustering af knæstøtter
6. Fodpedal til benspredning
7. Brems
8. Aftagelig fodplade

Funktioner

Delte benstøtter: kan svinges udad og foldes op

Bløde knæstøtter: kan tiltes samt justeres både i dybde og højde.

Fodpedal: til justering af benspredning for at komme helt ind til stole og kørestole.

Regulator på styrehåndtaget for vinkeljustering: justerer sæde- og håndtagsvinkel samtidig, op og ned, for at indstille optimal siddekomfort.

Sædedybde: kan justeres manuelt i to positioner.

Fodplade: kan let hægtes af og er dækket med skridsikkert materiale.

Specielle forskrifter og forudsætninger

- QuickMove er ikke beregnet til længere transporter.
- QuickMove må kun anvendes på plant underlag.

For at kunne forflyttes med QuickMove skal brugeren kunne:

- Belaste sine ben
- Rejse sig op og have balance (evt. med støtte)
- Have grebefunktion
- Forstå instruktioner

Test af ståfunktion

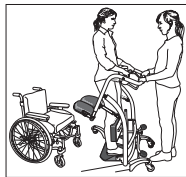

Hvis en bruger skal rejses fra siddende til stående, og der er usikkerhed før dette moment, er QuickMove udmærket og sikker at anvende for at kontrollere ståfunktionen.

Træning af ståfunktion

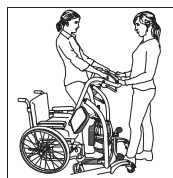

Ståfunktionen samt at rejse sig op og sætte sig ned kan trænes ved brug af QuickMove. Anvend gerne et stopur eller et ur med sekundviser for at måle forandringer.

Længere tilbage i stolen

Hvis brugeren er gledet frem i kørestolen, kan QuickMove anvendes til positionering længere tilbage i stolen. Fjern fodpladerne fra kørestolen, og rul QuickMove mod kørestolen. Brugeren placerer fødderne på fodpladen, griber fat, læner sig frem og løfter sig fra sædet. Skub brugeren længere tilbage i stolen, når han/hun har rejst sig fra sædet.

Forflytning

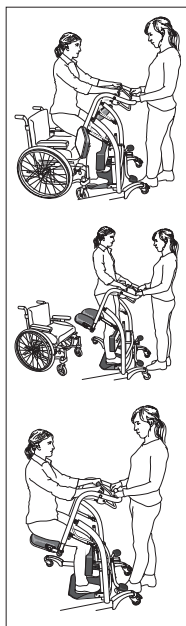

Placer QuickMove så tæt på brugeren som muligt, og bed brugeren om at placere fødderne på fodpladen. Indstil højde og dybde på benstøtterne samt om nødvendigt sædedybden.

Brugeren kan derefter tage fat om det bløde håndtag og rejse sig op til stående position.

Når brugeren er kommet op i stående position, folder hjælperen sædestøtten ned bag brugeren.

Under forflytningen kan brugeren nu sidde på sædestøtten. Hjælperen kan regulere vinklen på sædestøtten med regulatoren på skubbehåndtaget med for at gøre siddekomforten så god som muligt for brugeren. Denne funktion kan også anvendes til at gøre det lettere at rejse sig op, eftersom siddehøjden bliver højere og benene strakt.

Tilbehør

BackSupport, art.nr. 70200037

BackSupport er en rygstøtte, som giver støtte til overkrop og side til QuickMove. Længden indstilles efter brugeren og placeres bag ryggen og fastgøres derefter i QuickMove.

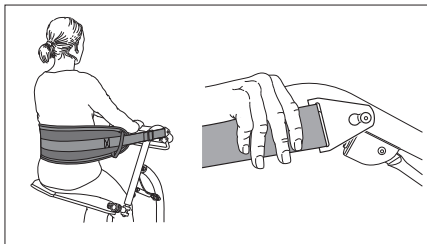

SupportStraps, art.nr. 6061

SupportStraps kan sammen med EasyBelt/FlexiBelt/ReadyBelt eller FlexiMove anvendes som side/overkropsstøtte til QuickMove.

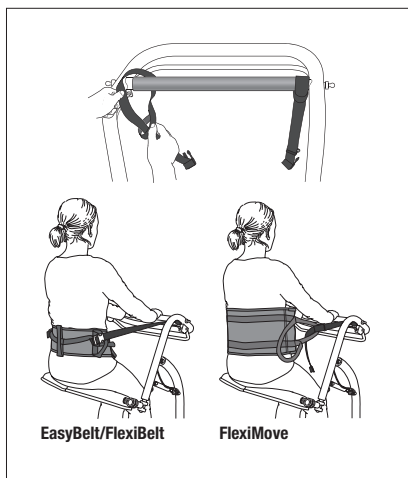

Rengøringsvejledning

Produkternes overflade kan rengøres med varmt vand eller sæbeopløsning. Ved behov for desinficering kan anvendes 70 % ethanol, 45 % isopropanol eller lignende.

CE Medicinsk udstyr klasse I produkt

Produktet opfylder kravene i direktivet om medicinsk udstyr 93/42/EØF.

Ved spørgsmål om produkterne og deres anvendelse, kontakt din lokale forhandler. Se www.handicare.com for en komplet forhandlerliste.

Forventet levetid

Op til 10 år ved normal brug.

QuickMove on aktiivinen siirtoapuväline, joka on kehitetty käyttäjille, joilla on tasapainovaikeuksia ja heikot jalkavoimat. Käyttäjillä on kuitenkin oltava käsivoimia ja heidän on kyettävä seisomaan siirron helpottamiseksi. QuickMove on ihanteellinen apuväline käyttäjille, jotka pystyvät itse nousemaan täysin tai puolittain seisaalleen, mutta jotka tarvitsevat apua varsinaiseen siirtymiseen. QuickMove voidaan käyttää myös potilaan siirtämiseen sängyn, pyörätuolin, wc:n tai vastaavan välillä.



Varmista turvallisuus

Silmämääräinen tarkastus

Tarkasta apuvälineen kunto ja toimivuus säännöllisin väliajoin. Tarkasta tuote aina pesun jälkeen. Varmista, että saumat ja materiaali ovat ehjät. Varmista, ettei materiaali ole kulunut tai haalistunut. Mikäli tuotteesta havaitaan merkkejä kulumisesta, se on vaihdettava uuteen.



Lue aina käyttöohje

Lue aina kaikkien siirrossa käytettävien apuvälineiden käyttöohjeet. Säilytä käyttöohje tuotteen käyttäjien saatavilla. Varmista aina, että sinulla on käyttöohjeen uusin versio. Sen voi ladata kotisivuiltamme www.handicare.com.

Osien kuvaus



1. Istuintuki
2. Polvipehmusteen syvyyssäätö
3. Istuimen kallistuksen säätö
4. Istuimen syvyyden käsiasäätö
5. Polvipehmusteen korkeussäätö
6. Jalkojen levityksen säätöpoljin
7. 2 x jarrullinen takapyörä
8. Irrotettava astinlauta

Toiminnot

Erilliset istuintuet: voidaan kääntää sekä sivulle että ylös.

Polvipehmuste: voidaan säätää syvyyss- ja korkeussuunnassa sekä kallistaa.

Jalkapoljin: jalkojen siirtämiseksi sisään- ja ulospäin.

Kulmansäätötanko: säätää istuimen ja tukitangon kulmaa ylös- ja alaspäin potilaan istuinmukavuuden optimoimiseksi.

Istuinsyvyys: kaksi käsiasäätöistä asentoa.

Astinlauta: luistamaton pinta, irrotettava.

Eriyiset vaatimukset ja ehdot

- QuickMove ei ole tarkoitettu pitkiin siirtoihin.
- QuickMove voidaan käyttää vain tasaisella lattialla.

Potilaan siirtämiseksi QuickMovella hänen on kyettävä:

- seisomaan omalla painollaan
- nousemaan ylös ja säilyttämään tasapainonsa (tuettuna)
- tarttumaan kädensijoista
- ymmärtämään ohjeet

Seisomiskyvyn testaus

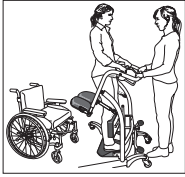

QuickMove on ihanteellinen apuväline potilaan seisomiskyvyn testaukseen silloin, kun ei ole varmuutta hänen kyvystään nousta istumasta seisomaan.

Seisomiskyvyn harjoittelu

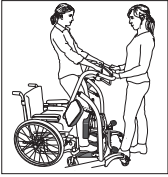

QuickMove avulla voidaan testata, pystyykö potilas seisomaan, istumaan ja nousemaan seisaalleen istuvasta asennosta. Harjoittelun vaikutusta potilaaseen voidaan mitata ajanotto- tai muulla kellolla.

Taaemmaksi tuolissa

Jos potilas on liukunut eteenpäin pyörätuolissa, hänet voidaan siirtää taaemmaksi QuickMove avulla. Poista/nosta ylös pyörätuolin astinlaudat ja työnnä QuickMove pyörätuolia vasten. Potilas asettaa jalkansa astinlaudalle, ottaa kiinni tukitangosta, nojautuu eteenpäin ja nousee istuimelta. Hoitaja tukee samalla potilasta kevyesti työntämällä. Liu'uta potilas taaemmaksi tuolissa, kun hän on kohottautunut hieman istuimelta.

QuickMove käyttö

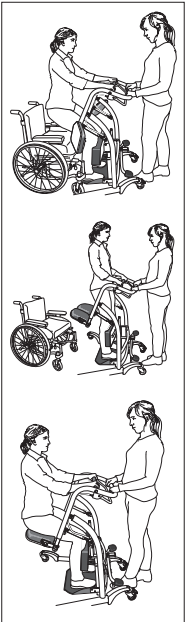

Aseta QuickMove mahdollisimman lähelle potilasta ja pyydä häntä panemaan jalkansa astinlaudalle. Säädä jalkatukien korkeutta ja syvyyttä sekä tarvittaessa myös istuimen syvyyttä.

Potilas voi tämän jälkeen ottaa kiinni pehmeästä tukitangosta ja nousta seisomaan.

Kun potilas on noussut seisomaan, hoitaja kääntää istuintuen potilaan taakse.

Potilas voi nyt istua siirron aikana. Hoitaja voi säätää istuimen kulmaa työntötangossa olevalla kulmansäätötangolla potilaan mahdollisimman hyvän istuimukavuuden varmistamiseksi. Tämä toiminto helpottaa myös seisomista, sillä potilas istuu korkeammalla ja hänen jalkansa ovat suuremmassa asennossa.

Lisävarusteet

BackSupport, tuotenro 70200037

BackSupport toimii vartalo- ja sivuttaistukena QuickMove. Pituus voidaan säätää potilaan pituuden mukaan. BackSupport asetetaan potilaan selän taakse ja kiinnitetään QuickMove.

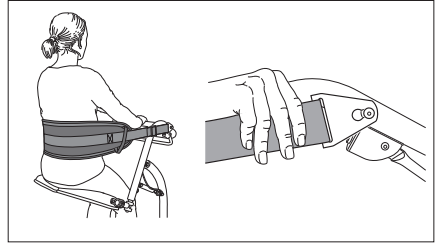

SupportStraps, tuotenro 6061

SupportStraps-hihnoja voidaan käyttää yhdessä EasyBelt-/FlexiBelt-/ReadyBelt-vöiden tai FlexiMoven kanssa vartalo- ja sivuttaistukena QuickMove.

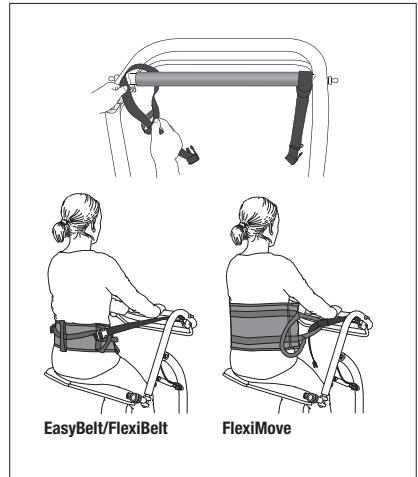

Hoito-ohje

Tuotteen pinta voidaan puhdistaa lämpimällä vedellä tai saippualliuoksella. Desinfiointia tarvittaessa voidaan käyttää 70-prosenttista etanolia, 45-prosenttista isopropanolia tai vastaavaa.

CE Luokan I lääkitälaite

Tuote täyttää lääkitälaite-direktiivin 93/42/ETY vaatimukset.

Ota yhteys paikalliseen jälleenmyyjäsi, jos haluat lisätietoa tuotteesta ja sen käytöstä. Katso osoitteesta www.handicare.com täydellinen luettelo jälleenmyyjistä.

Odotettu käyttöikä

Jopa 10 vuotta normaalikäytössä.

QuickMove ist eine Umsetzungshilfe für Pflegebedürftigen mit reduzierter Beinstärke und Gleichgewichtsstörungen. Der Pflegebedürftigen sollte jedoch über ausreichende Armstärke und Stehvermögen verfügen, um aktiv an der Umsetzung teilnehmen zu können. QuickMove eignet sich gut für Pflegebedürftigen, die sich selbst in aufrechte oder halbaufrechte Position erheben können, jedoch bei der Umsetzung auf Hilfe angewiesen sind. QuickMove lässt sich auch als Umsetzungshilfe zwischen Bett, Rollstuhl und WC o. dgl. verwenden.



Sicherheitsprüfung

Sichtprüfung

Unterziehen Sie das Hilfsmittel regelmäßigen Funktionskontrollen. Nach jeder Wäsche prüfen. Prüfen Sie Nähte und Material auf einwandfreien Zustand. Prüfen Sie, ob das Material abgenutzt oder verblichen ist. Bei Anzeichen von Verschleiß ist das Produkt zu verwerfen.



Lesen Sie stets die Gebrauchsanweisung

Lesen Sie unbedingt die entsprechenden Gebrauchsanweisungen für sämtliche beim Transfer des Pflegebedürftigen verwendeten Hilfsmittel. Bewahren Sie die Gebrauchsanweisung so auf, dass sie der Anwender des Produkts rasch zur Hand hat. Vergewissern Sie sich, dass Sie stets über die aktuellste Version der Gebrauchsanweisung verfügen. Die aktuellste Version steht auf unserer Website www.handicare.com zum Download bereit.

Detailerklärung



1. Sitzstütze
2. Verstellung der Tiefe der Beinstütze
3. Verstellung des Sitzwinkels
4. Manuelle Verstellung der Sitztiefe
5. Höhenverstellung der Kniestütze
6. Fußpedal für Beinverbreiterung
7. Bremsen
8. Abnehmbare Fußplatte

Funktionen

Geteilte Sitzstütze: Kann nach außen geschwenkt und hochgeklappt werden.

Weiche Kniestützen: Kippbar und tiefen- und höhenverstellbar.

Fußpedal: Zur Verstellung der Beinverbreiterung, um an Stühle und Rollstühle heranzukommen.

Verstellung am Führungsgriff der Winkeleinstellung:

Gleichzeitige Verstellung von Sitz- und Griffwinkel, auf und ab, zum Einstellen eines optimalen Sitzkomforts.

Sitztiefe: Manuell auf zwei Positionen einstellbar.

Fußplatte: Leicht aushakbar und Antirutschbeschichtung.

Besondere Vorschriften und Voraussetzungen

• QuickMove ist nicht für längere Transportstrecken vorgesehen.

• QuickMove darf nur auf ebenem Fußboden verwendet werden.

Zum Umsetzen mit QuickMove muss der Pflegebedürftigen:

• die Beine belasten können

• sich erheben und im Gleichgewicht bleiben können (evtl. mit Stütze)

• greifen können

• die Anweisungen verstehen

Testen der Stehfunktion

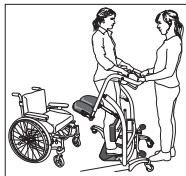

Wenn sich ein Pflegebedürftigen aus dem Sitzen erheben will und hierbei eine gewisse Unsicherheit vorliegt, eignet sich QuickMove ausgezeichnet zur Kontrolle der Stehfunktion.

Trainieren der Stehfunktion

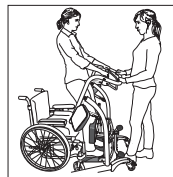

Stehfunktion sowie Aufstehen und Hinsetzen können mithilfe von QuickMove trainiert werden. Um den Fortschritt zu messen, kann eine Stoppuhr oder Uhr mit Sekundenzeiger verwendet werden.

Zurücksetzen im Stuhl

Falls der Pflegebedürftigen im Rollstuhl nach vorne gerutscht ist, kann QuickMove als Hilfsmittel verwendet werden, um sich weiter zurück zu setzen. Fußplatten des Rollstuhls abnehmen und QuickMove an den Rollstuhl heranzufahren. Der Benutzer stellt seine Füße auf die Fußplatte, fasst den Griff, lehnt sich nach vorne und erhebt sich vom Sitz. Schieben Sie den Benutzer weiter in den Stuhl hinein, wenn er vom Sitz abgehoben hat.

Umsetzen

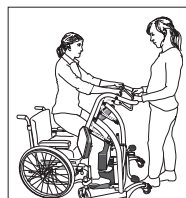

QuickMove so nahe wie möglich beim Pflegebedürftigen positionieren und diesen bitten, die Füße auf die Fußplatte zu setzen. Höhe und Tiefe der Beinstützen sowie ggf. Sitztiefe einstellen.

Der Pflegebedürftigen kann daraufhin den weichen Griff fassen und aufstehen.



Wenn der Pflegebedürftigen in aufrechter Stellung steht, klappt die Hilfsperson die Sitzstütze hinter dem Pflegebedürftigen herunter.

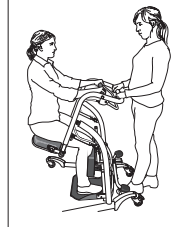

Der Pflegebedürftigen kann nun während des Umsetzens auf der Sitzstütze sitzen. Die Hilfsperson kann den Winkel der Sitzstütze anhand der Einstellung am Fahrgriff regeln, um dem Pflegebedürftigen möglichst hohen Sitzkomfort zu bieten. Diese Funktion kann auch genutzt werden, um das Aufstehen zu erleichtern, indem die Sitzhöhe erhöht wird und die Beine eine geradere Stellung einnehmen können.

Zubehör

BackSupport, art.no. 70200037

BackSupport ist eine Rückenstütze, die bei Verwendung von QuickMove Rumpf- und Seitenstütze bietet. BackSupport wird nach Einstellung der Länge auf den Pflegebedürftigen hinter dessen Rücken positioniert und an QuickMove befestigt.

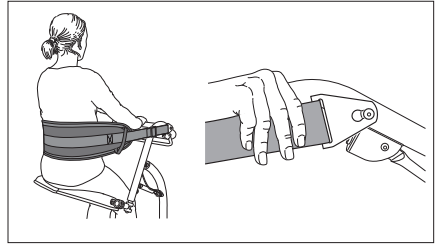

SupportStraps art.no. 6061

SupportStraps kann zusammen mit EasyBelt/FlexiBelt/ReadyBelt oder FlexiMove als Rumpf-/Seitenstütze für QuickMove verwendet werden.

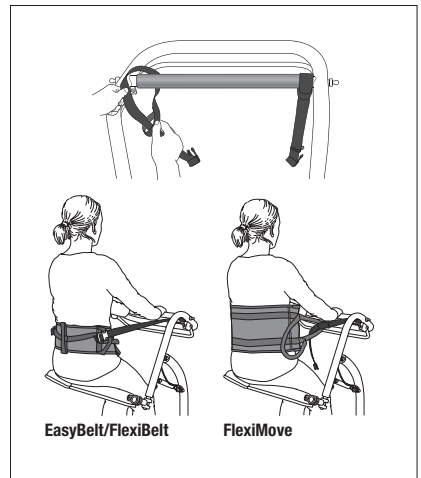

Pflegeanleitung

Wischen Sie die Produktoberfläche mit einem mit warmem Wasser oder einer Seifenlösung befeuchteten Tuch ab. Bei Bedarf ein Desinfektionsmittel aus 70%igem Ethylalkohol, 45% igem Isopropanol oder Ähnlichem verwenden.

CE Medizinprodukt der Klasse I

Das Produkt erfüllt die Anforderungen der Richtlinie 93/42/EWG über Medizinprodukte.

Bei Fragen zu den Produkten und ihrer Anwendung wenden Sie sich bitte an Ihren örtlichen Händler. Ein komplettes Händlerverzeichnis finden Sie unter www.handicare.com.

Zu erwartende Lebensdauer

Bis zu 10 Jahre bei normalem Gebrauch.

QuickMove is een actief hulpmiddel bij verplaatsingen en transport, bedoeld voor gebruikers met slecht evenwicht en verminderde kracht in de onderste ledematen. Gebruikers hebben voldoende kracht nodig in de armen en bij het staan om actief te kunnen meewerken bij de verplaatsing. QuickMove is een ideaal hulpmiddel voor gebruikers die zelf omhoog of half omhoog kunnen komen voor de verplaatsing. QuickMove kan ook als hulpmiddel bij het draaien gebruikt worden voor verplaatsingen vanuit bed naar een stoel, of vergelijkbare verplaatsingen.



Veiligheidscontrole

Visuele inspectie

Controleer de toestand en het functioneren van het hulpmiddel regelmatig. Inspecteer het product altijd na het wassen. Controleer of de naden en het materiaal niet beschadigd zijn. Controleer of de stof niet versleten of vervaald is. Als er tekenen van slijtage zijn, mag het product niet meer gebruikt worden.



Lees altijd de handleiding

Lees de instructies voor alle bij verplaatsingen gebruikte hulpmaterialen. Bewaar de handleiding zodat deze voor gebruikers van het product bij de hand is. Zorg dat u altijd beschikt over de juiste versie van de handleiding. U kunt de recentste versies van handleidingen downloaden van onze website, www.handicare.com.

Beschrijving van de onderdelen



1. Zitsteun
2. In diepte verstelbaar kniekussen
3. Hendel voor hoek van zitting
4. Handmatige instelling van zitdiepte
5. In hoogte verstelbaar kniekussen
6. Pedaal voor aanpassing van de pootspreiding
7. 2 x zwenkwielen achter met rem
8. Afneembare voetplaat

Funcities

Gedeelde zitting: beide delen kunnen weggedraaid en omhoog geklapt worden.

Kniekussen: in diepte en hoogte verstelbaar en kantelbaar.

Pedaal: voor het spreiden en sluiten van de poten.

Hendel voor aanpassing van hoek: hiermee kan de hoek van zitting en handgreep omhoog of omlaag aangepast worden voor optimaal zitcomfort en een optimale positie van de gebruiker

Zitdiepte: twee posities, handmatig instelbaar.

Voetplaat: bedekt met antislippoppervlak, afneembaar.

Speciale vereisten en voorwaarden

- QuickMove is niet bedoeld voor lange verplaatsingen.
- QuickMove kan alleen op een vlakke vloer gebruikt worden.

Om zich te kunnen verplaatsen met QuickMove moet de zorgvrager het volgende kunnen:

- Gewicht dragen bij het staan
- Staand het evenwicht kunnen bewaren (met steun)
- Handgrepen vastpakken
- Instructies begrijpen

Stafunctie testen

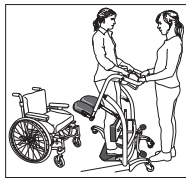

De QuickMove is ideaal voor het testen van de stafunctie van een zorgvrager in gevallen waar het onduidelijk is of de zorgvrager vanuit een zittende positie kan gaan staan.

Stafunctie trainen

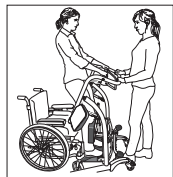

De QuickMove kan worden gebruikt om de sta-, zit- en zit-naar-stand-functie van de zorgvrager te trainen. Gebruik om de vooruitgang te meten een stopwatch met een secundewijzer om de tijd van de zorgvrager op te nemen

Verder naar achteren in de stoel

Als de zorgvrager naar voren geschoven is in de rolstoel, kan de QuickMove gebruikt worden om de zorgvrager te helpen verder naar achteren in de stoel te schuiven.

Verwijder de voetplaten van de rolstoel (of klap ze op) en rijd de QuickMove naar de rolstoel. De zorgvrager plaatst zijn/haar voeten op de voetplaat, pakt de handgreep beet, leunt naar voren en komt omhoog uit de stoel. De zorgverlener geeft tegendruk. Schuif de zorgvrager verder naar achteren in de stoel wanneer hij/zij enigszins omhoog gekomen is uit de stoel.

QuickMove gebruiken

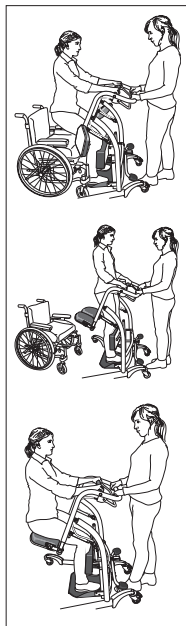

Zet de QuickMove zo dicht mogelijk bij de zorgvrager en vraag de zorgvrager zijn/haar benen op de voetsteun te plaatsen. Pas indien nodig zowel de hoogte en diepte van de beensteunen als de zitdiepte aan.

De zorgvrager kan vervolgens de zachte handgreep pakken om overeind te komen in een staande positie.

Wanneer de zorgvrager een staande positie bereikt heeft, brengt de zorgverlener de zitting achter de zorgvrager omlaag.

De zorgvrager kan dan zitten tijdens de verplaatsing. Voor optimaal zitcomfort kan de zorgverlener de hoek van de zitting aanpassen met de hendel op de handgreep. Deze functie maakt ook staan mogelijk wanneer de zithoogte hoger is en de benen van de zorgvrager rechter zijn.

Accessoires

BackSupport, art.nr. 70200037

BackSupport is een rugsteun voor QuickMove voor laterale ondersteuning van de romp. De lengte wordt aangepast afhankelijk van de lengte van de zorgvrager. Plaats BackSupport achter de rug van de zorgvrager en bevestig de steun aan QuickMove.

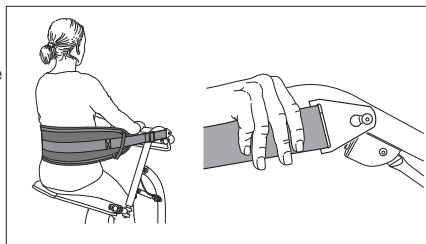

SupportStraps, art.nr. 6061

SupportStraps kunnen in combinatie met EasyBelt/FlexiBelt/ReadyBelt of FlexiMove gebruikt worden als romp-/zijsteun voor QuickMove.

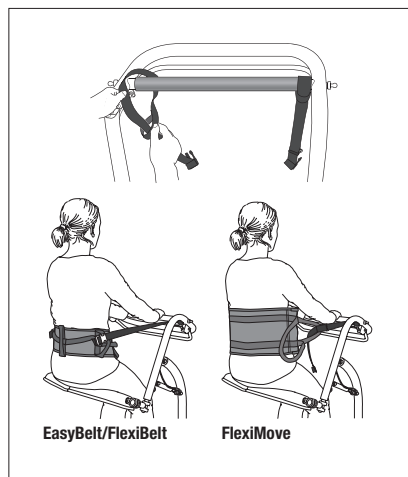

EasyBelt/FlexiBelt

FlexiMove

Onderhoud van het product

Het oppervlak van het product kan gereinigd worden met warm water of een zeepoplossing. Indien ontsmetting nodig is, kan 70% ethanol, 45% isopropanol of iets vergelijkbaars worden gebruikt.

CE Medisch hulpmiddel, klasse I

Dit product voldoet aan de vereisten van de richtlijn voor medische hulpmiddelen: 93/42/EEG.

Neem contact op met uw plaatselijke leverancier als u vragen heeft over het product en het gebruik ervan. Zie www.handicare.com voor een volledige lijst met leveranciers.

Verwachte levensduur product

Tot 10 jaar bij normaal gebruik.

QuickMove est un auxiliaire de déplacement actif qui est conçu pour les personnes qui ont une déficience de l'équilibre et une faiblesse musculaire dans les jambes. L'utilisateur doit cependant avoir de la force dans les bras et pouvoir se tenir debout pour pouvoir participer activement au déplacement. QuickMove est un bon auxiliaire de déplacement pour les personnes qui peuvent se relever en position droite et semi-redressée, mais qui ont besoin d'aide pour le déplacement proprement dit. QuickMove peut aussi être utilisé comme auxiliaire de déplacement entre lit, fauteuil roulant, WC, etc.



Contrôle de sécurité

Inspection visuelle

Effectuer des inspections régulières de l'auxiliaire. Toujours contrôler après un lavage. Vérifier que les coutures et les matériaux sont intacts et non endommagés. Vérifier si le matériau est usé ou pali. S'il présente des signes d'usure, le produit doit être mis au rebut.



Toujours lire le manuel utilisateur

Toujours lire les manuels de tous les auxiliaires utilisés lors d'un transfert d'utilisateur. Conserver le manuel pour qu'il soit accessible aux utilisateurs du produit. Veiller à toujours disposer de la version correcte du manuel. La version la plus récente peut être téléchargée sur notre site Internet: www.handicare.com.

Description de détail



1. Soutien d'assise
2. Réglage en profondeur pour l'appui pour les jambes
3. Réglage de l'inclinaison du siège
4. Réglage manuel de la profondeur d'assise
5. Réglage de la hauteur des appuis pour les genoux
6. Pédale à pied pour l'écartement des jambes
7. Freins
8. Plaque amovible pour les pieds

Fonctions

Soutiens d'assise séparés : Peuvent être pivotés vers l'extérieur et rabattus vers le haut.

Appuis souples pour les genoux : peuvent être inclinés et ajustés en profondeur et en hauteur.

Pédale à pied : permet de régler l'écartement entre les jambes pour s'approcher d'une chaise ou d'un fauteuil roulant.

Réglage de la poignée de commande pour réglage angulaire : permet d'ajuster en même temps l'angle d'assise et des poignées, vers le haut ou vers le bas, pour obtenir un confort d'assise optimal.

Profondeur d'assise : peut être réglé manuellement sur deux positions.

Plaque pour les pieds : peut être facilement décrochée, recouverte d'antidérapant.

Prescriptions et conditions préalables particulières

- QuickMove n'est pas prévu pour effectuer des transports sur de longues distances.
- QuickMove ne doit être utilisé que sur un support plat.

Pour être déplacé avec QuickMove, l'utilisateur doit pouvoir :

- s'appuyer sur ses jambes
- se lever et rester en équilibre (éventuellement avec appui)
- saisir quelque chose
- comprendre des instructions

Essai de la station debout

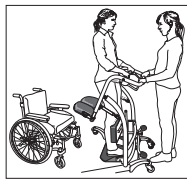

Si une personne doit être relevée de la position assise à la position debout et que cette procédure est incertaine, QuickMove peut servir à effectuer le contrôle de l'aptitude à la station debout.

Exercice de la station debout

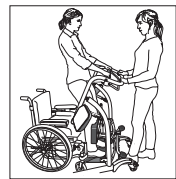

QuickMove peut être utilisé pour exercer le patient à se tenir debout, à se relever et à s'asseoir.

Pour mesurer la progression effectuée, utiliser un chronomètre ou une montre avec aiguille des secondes.

S'asseoir plus en arrière

Si le patient a glissé vers l'avant du fauteuil roulant, QuickMove peut être utilisé pour aider le patient à se remettre plus en arrière sur le fauteuil.

Retirer les plaques repose-pieds du fauteuil roulant et avancer QuickMove vers le fauteuil roulant. Le patient place les pieds sur la plaque repose-pieds, se penche en avant et se soulève de l'assise. Faire glisser le patient plus en arrière sur le fauteuil une fois qu'il ou elle s'est soulevé(e) du siège.

Déplacement

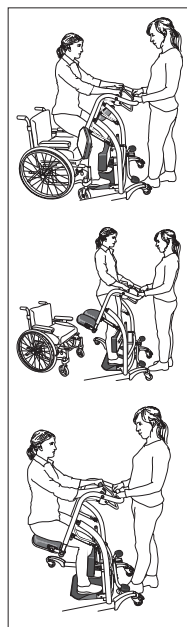

Placer QuickMove aussi près du patient que possible, et prier celui-ci de poser les pieds sur la plaque repose-pieds. Régler la hauteur et la profondeur des appuis pour les jambes, ainsi que la profondeur d'assise le cas échéant.

L'utilisateur peut ensuite saisir la poignée souple et se redresser en position debout.

Une fois que le patient est en position debout, l'assistant rabat le soutien d'assise derrière le patient.

Pendant le déplacement, le patient peut s'asseoir sur le soutien d'assise. L'assistant peut régler l'angle du soutien d'assise à l'aide de la commande sur la poignée de conduite, afin d'obtenir un confort d'assise aussi élevé que possible. Cette fonction peut également être utilisée pour faciliter le passage en station debout, puisque la hauteur d'assise est plus importante et les jambes sont plus allongées.

Accessoires

BackSupport, art.nr. 70200037

BackSupport est un dossier pour QuickMove, fournissant un appui latéral et pour le tronc. La longueur se règle en fonction de l'utilisateur. L'accessoire se place derrière le dos et se fixe ensuite sur QuickMove.

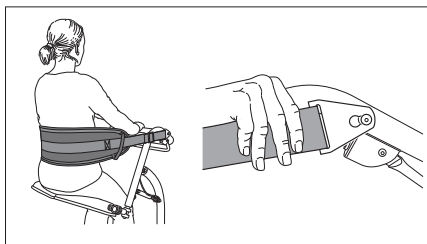

SupportStraps, art.nr. 6061

Associées à EasyBelt/FlexiBelt/ReadyBelt ou FlexiMove, les SupportStraps peuvent être utilisées comme des appuis pour le tronc ou sur le côté avec QuickMove.

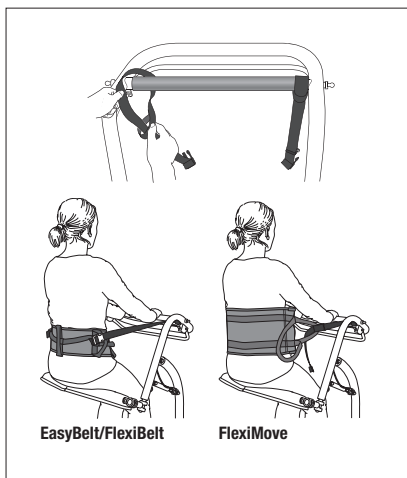

Conseils d'entretien

La surface du produit peut être nettoyée avec de l'eau chaude ou une solution savonneuse. Si une désinfection est nécessaire, de l'éthanol à 70 %, de l'isopropranol à 45 % ou un produit équivalent peut être utilisé.

CE Dispositif médical de classe I

Le produit répond aux exigences de la directive 93/42/CEE du Medical Devices.

Si vous avez des questions sur le produit et son utilisation, veuillez contacter votre distributeur local. Prière de consulter le site www.handicare.com pour la liste complète des distributeurs.

Durée de vie estimée de produit

Jusqu'à 10 ans en utilisation normale.

QuickMove è un ausilio attivo di trasferimento e trasporto, progettato per i utenti con problemi di equilibrio o funzionalità ridotta degli arti inferiori. Per partecipare attivamente al trasferimento, l'utente deve farsi forza con le braccia ed essere in grado di rimanere in piedi.

QuickMove è un ausilio ideale per gli utenti in grado di alzarsi da soli in posizione eretta o semi-eretta. QuickMove può essere utilizzato anche come dispositivo di rotazione per il trasferimento dell'utente dal letto alla carrozzina o simile.



Controllo di sicurezza

Ispezione visiva

Verificare regolarmente le condizioni e il funzionamento del dispositivo di ausilio. Ispezionare sempre il prodotto dopo il lavaggio. Verificare che le cuciture e il materiale non siano danneggiati. Accertarsi che il tessuto non sia usurato o sbiadito. Qualora presenti segni di usura, il prodotto deve essere gettato.



Leggere sempre le istruzioni

Lea siempre los manuales de todos los dispositivos de asistencia empleados en los traslados. Guarde el manual en un lugar accesible a los usuarios del producto. Asegúrese de disponer siempre de la versión correcta del manual. Podrá descargar las ediciones más recientes de los manuales en nuestro sitio web: www.handicare.com.

Descrizione dei componenti



1. Supporto del sedile
2. Ginocchiera regolabile in profondità
3. Regolazione dell'inclinazione del sedile
4. Regolazione manuale in profondità del sedile
5. Ginocchiera regolabile in altezza
6. Pedale di regolazione della distanza tra le gambe
7. 2 freni delle ruote posteriori
8. Pedana amovibile

Funzioni

Cuscini separati: entrambi inclinabili e sollevabili.

Ginocchiera: regolabile in altezza e profondità, inclinabile.

Pedale: per la regolazione della distanza tra le gambe.

Barra di regolazione dell'angolazione: permette di regolare l'angolazione del sedile e del corrimano per ottimizzare il comfort e il posizionamento dell'utente.

Profondità del sedile: due posizioni, regolabile manualmente.

Pedana: con superficie antiscivolo, amovibile.

Requisiti e condizioni particolari

- QuickMove non è progettato per lunghi trasferimenti.
- QuickMove deve essere utilizzato esclusivamente su pavimenti piani.

Per il trasferimento con QuickMove, il utente deve essere in grado di:

- sostenere il proprio peso in piedi
- restare in piedi e mantenere l'equilibrio (con il supporto)
- afferrare le impugnature
- comprendere le istruzioni

Prova della posizione eretta

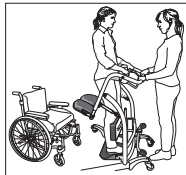

QuickMove è ideale per verificare se il utente è in grado di alzarsi da seduto in posizione eretta.

Insegnamento della posizione eretta

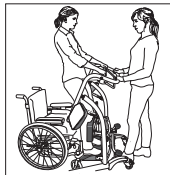

QuickMove può essere utilizzato per insegnare al utente a sedersi, alzarsi e rimanere in piedi. Per misurare i miglioramenti, è possibile utilizzare un cronometro oppure un orologio.

Ritrasferimento sulla carrozzina

Se il utente scivola in avanti sulla carrozzina, QuickMove può essere utilizzato per aiutarlo a ritornare in posizione corretta.

Rimuovere/solleverare le pedane della carrozzina, quindi avvicinare QuickMove alla carrozzina. Il utente deve appoggiare i piedi sulla pedana, afferrare la scaletta, sporgersi in avanti e infine alzarsi dal sedile. L'assistente deve tenere fermo l'ausilio. Una volta alzatosi dal sedile, il utente può quindi spostarsi all'indietro sulla carrozzina.

Uso di QuickMove

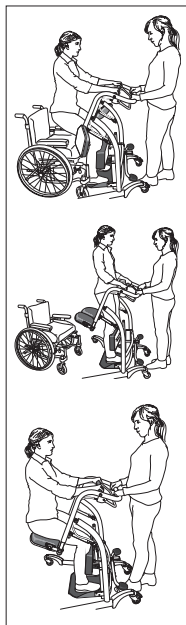

Avvicinare il più possibile QuickMove al utente e chiedergli di appoggiare i piedi sul poggiatesta. Regolare i supporti per le gambe in altezza e profondità, quindi la profondità del sedile se necessario.

A questo punto, il utente può afferrare l'impugnatura imbottita ed alzarsi in piedi.

Quando il utente si è alzato in posizione eretta, l'assistente può abbassare il sedile dietro il utente.

Il utente potrà quindi rimanere seduto durante il trasferimento. Per il massimo comfort di seduta, l'assistente può regolare l'angolazione del sedile per mezzo della barra di regolazione sull'impugnatura. Questa funzione agevola anche il utente a restare in posizione eretta in quanto il sedile è più alto e le gambe dell'utente sono più distese.

Accessori

BackSupport, codice 70200037

BackSupport è un supporto per la schiena e funge da supporto per il torace/laterale per QuickMove. La lunghezza può essere regolata in base all'altezza dell'utente.

BackSupport viene posizionato dietro la schiena dell'utente, quindi fissato a QuickMove.

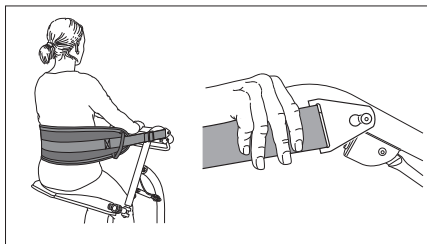

SupportStraps, codice 6061

SupportStraps può essere utilizzato insieme ad EasyBelt/FlexiBelt/ReadyBelt o FlexiMove come supporto per il torace/laterale per QuickMove.

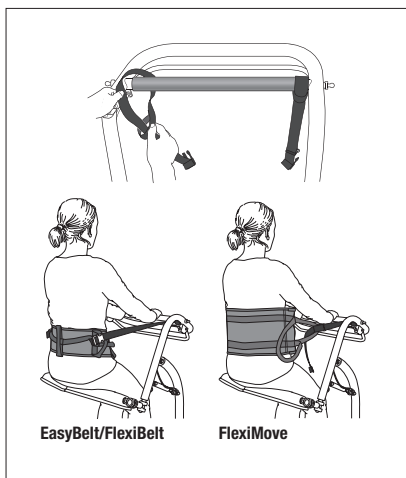

Cura del prodotto

Le superfici dei prodotti possono essere pulite con acqua calda o una soluzione di acqua e sapone. Per l'eventuale disinfezione, si raccomanda di utilizzare etanolo 70%, isopropanolo 45% o simile.

CE Dispositivo medico di classe I

Il prodotto è conforme ai requisiti della Direttiva concernente i dispositivi medici 93/42/CEE.

Contattate il vostro distributore locale per eventuali domande sul prodotto e sul relativo utilizzo. Per l'elenco completo dei distributori, consultate il sito www.handicare.com.

Durata prevista del prodotto

Fino a 10 anni in condizioni di uso normale.

QuickMove es un dispositivo de transferencia activo concebido para usuarios con movilidad y fortaleza de piernas reducidas. No obstante, el usuario debe contar con una suficiente fuerza en los brazos y capacidad de mantenimiento en pie para poder participar activamente en el desplazamiento. QuickMove es un dispositivo de transferencia ideal para usuarios capaces de alzarse en posición erguida o semierguida, pero que precisen de ayuda en el movimiento en sí. QuickMove puede emplearse también como dispositivo de transferencia entre la cama, la silla de ruedas y el inodoro o similar.



Inspección operacional

Inspección visual

Compruebe periódicamente el estado y funcionamiento del dispositivo de asistencia. Examine siempre el producto tras su lavado. Asegúrese de que las costuras y el material no presenten desperfecto alguno. Asegúrese de que el tejido no esté desgastado o desteñido. Si hay indicios de desgaste, el producto deberá ser desechado.



Lea siempre el manual

Lea siempre los manuales de todos los dispositivos de asistencia empleados en los traslados. Guarde el manual en un lugar accesible a los usuarios del producto.

Asegúrese de disponer siempre de la versión correcta del manual. Podrá descargar las ediciones más recientes de los manuales en nuestro sitio web: www.handicare.com.

Especificación de piezas



1. Apoyo de asiento
2. Ajuste de profundidad del apoyo de piernas
3. Mando de inclinación de asiento
4. Ajuste manual de profundidad de asiento
5. Ajuste vertical del apoyo de rodillas
6. Pedal de apertura de patas
7. Frenos
8. Plataforma extraíble

Funciones

Apoyo de asiento dividido: puede girarse hacia afuera y plegarse hacia arriba.

Apoyo blando para rodillas: puede inclinarse y ajustarse en sentido longitudinal y vertical.

Pedal: para el ajuste de la apertura de patas en la aproximación a asientos y sillas de ruedas.

Mando de ajuste de ángulo de la empuñadura de dirección: ajusta simultáneamente el ángulo de asiento y de la empuñadura, arriba y abajo, para una óptima regulación del confort en el posicionamiento.

Profundidad de asiento: puede ajustarse manualmente en dos posiciones.

Plataforma: de fácil extracción y revestida con material antideslizante.

Normas y requisitos específicos

• QuickMove no ha sido concebido para transportes largos.

• QuickMove sólo puede utilizarse sobre una superficie plana.

Para poder desplazarse con QuickMove, el usuario deberá ser capaz de:

- someter a carga sus piernas
- ponerse en pie y mantener el equilibrio (de ser necesario, con un apoyo)
- agarrar objetos
- entender las instrucciones

Prueba de mantenimiento en pie

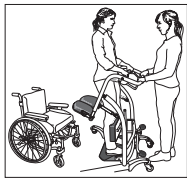

Si se pretende levantar a un usuario desde una posición sentada a erguida y no se está seguro de poder hacerlo, QuickMove ofrece un medio ideal y fiable para comprobar la capacidad de mantenimiento en pie.

Entrenamiento de la función de mantenimiento en pie

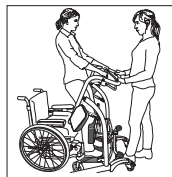

QuickMove permite entrenar la capacidad de mantenimiento en pie y los movimientos de erguimiento y asiento. Le aconsejamos que utilice un cronómetro o un reloj con segundero para comprobar la evolución.

Retroceso en el asiento

En caso de que el usuario se haya deslizado hacia la parte delantera de la silla de ruedas, QuickMove puede emplearse para resitarlo hacia atrás.

Quite las plataformas de la silla de ruedas y aproxime QuickMove. El usuario debe colocar sus pies en la plataforma, agarrarse, inclinarse hacia adelante y alzarse de su asiento. Deslice al usuario hacia atrás del asiento cuando se haya alzado.

Desplazamiento

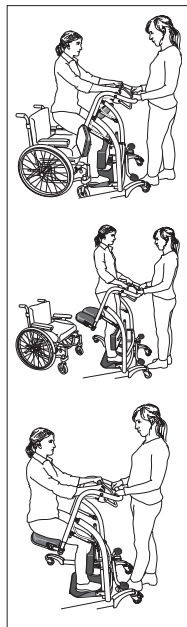

Coloque QuickMove lo más cerca posible del usuario y pida a éste que sitúe los pies en la plataforma. Ajuste la altura y profundidad de los apoyos de pierna y, de requerirse, también la profundidad de asiento.

A continuación, el usuario puede agarrar la empuñadura blanda y ponerse en pie.

Con el usuario en pie, el asistente ha de desplegar el apoyo de asiento detrás del usuario.

El usuario puede permanecer sentado sobre los apoyos durante el desplazamiento. El asistente puede ajustar el ángulo del apoyo de asiento con ayuda del mando situado en la empuñadura para un óptimo confort de posicionamiento del usuario. Esta función también puede usarse para facilitar el alzamiento si la altura de asiento es más elevada y las piernas se hallan más rectas.

Accesorios

BackSupport, codice 70200037

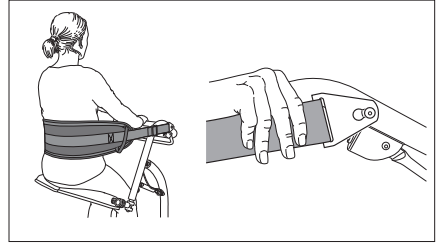

SupportStraps, codice 6061

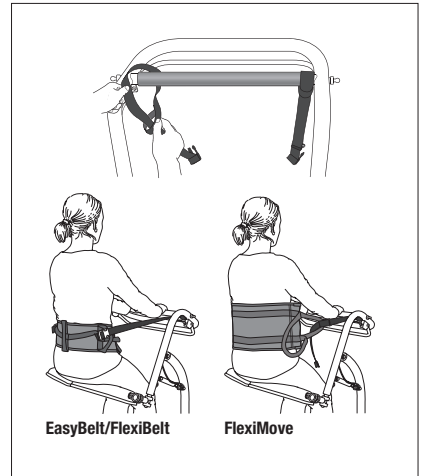

Cuidado del producto

La superficie del producto se puede limpiar con agua caliente o con una solución de jabón. Si es necesaria la desinfección, se debería utilizar etanol al 70 %, isopropanol al 45 % o similar.

CE Clase de producto sanitario I

Este producto cumple con los requisitos de la Directiva 93/42/CEE relativa a productos sanitarios.

Consulte con su distribuidor local para cualquier duda sobre el producto o su uso. Visite www.handicare.com para una lista completa de distribuidores.

Vida útil estimada

Hasta 10 años de uso normal.

Technical information

A Length	900-1030 mm	35.4 – 40.5"
B Width, inner. Min. leg spread. Castor to castor.	455 mm	17.9"
C Width, inner. Max. leg spread. Castor to castor.	830 mm	32.6"
D Width, outer. Min. leg spread. Castor to castor.	615 mm	24.2"
E Width, outer. Max. leg spread. Castor to castor.	1050 mm	41.3"
F Width between legs. Min. leg spread.	480 mm	18.8"
G Width between legs. Max. leg spread.	620 mm	24.4"
H Height adjustment: Floor to pushbar	1065 – 1120 mm	41.9 – 44"
I Height: Floor top of castor frame	140 mm	5.5"
J Height: Floor top of leg	45 mm	1.7"
K Seat height: Min.	730 mm	28.7"
L Seat height: Max.	850 mm	33.4"

Seat width:	480 mm	18.8"
Seat depth:	265 mm	10.4"
Castor Ø	Ø80 mm	Ø3"
Weight:	35 kg	77 lbs
Max. weight capacity:	170 kg	375 lbs

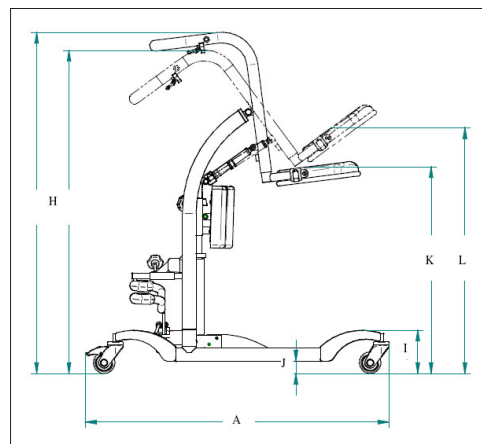
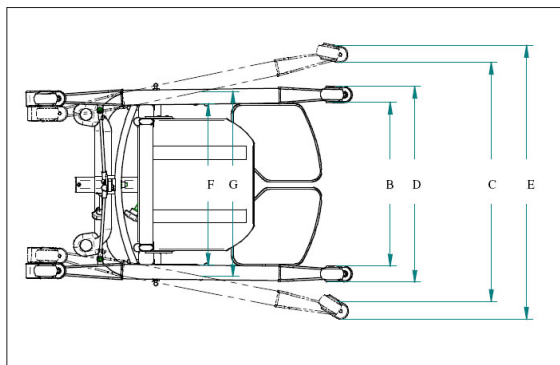

Simple solutions for great results

SystemRoMedic™ is the name of Handicare's unique easy transfer concept, the market's widest and most comprehensive range of clever, easy-to-use and safe transfer and lifting aids designed to make life easier, both for the user and for the caregiver. SystemRoMedic™ is a complete solution that provides for the majority of patient transfer or manual handling requirements. From the simplest to the most complex scenarios, from the lightest to the heaviest. The concept encompasses assistive devices for four different categories of transfers:

- Transfer, assistive devices for manual transfers of users between two locations.
- Positioning, assistive devices for manual repositioning of users within the same location.
- Support, assistive devices for mobility support e.g., during sit-to-stand or gait training.
- Lifting, assistive devices for manual and mechanical lifting of users.

Improved work environment, improved quality of care and cost savings

The philosophy behind SystemRoMedic™ is focused on the prevention and reduction of occupational injuries while allowing users to experience a greater sense of independence and dignity. Through a unique combination of training and a complete range of efficient transfer aids, SystemRoMedic™ offers improvement of both work environment and quality of care and, at the same time, achieves significant cost savings.

Always make sure that you have the correct version of the manual

The most recent version of all manuals are available for downloading at/from our website; www.handicare.com.

For questions about the product and its use

Please contact your local Handicare and SystemRoMedic™ representative. A complete list of all our partners with their contact details can be found on our website; www.handicare.com.

Handicare offers solutions and support to increase the independence of disabled or elderly people as well as to improve the convenience of those who are caring for them.

The Handicare Group is one of the leading healthcare companies in Europe with its own manufacturing organizations and sales companies in Norway, Sweden, Denmark, Germany, the Netherlands, Great Britain, France, China, Canada and the USA. Handicare's products are also distributed by partners in more than 40 countries worldwide. Our wide range of high-quality products includes various manual and power wheelchairs, seating systems, scooters, a complete easy transfer system and other patient handling aids, stairlifts, car adaptations, rise and recline chairs, and bathing and toileting products.



handicare

Handicare AB
Maskinvägen 17
SE-972 54 Luleå, SWEDEN
Tel: +46 (0)8-557 62 200
Fax: +46 (0)8-557 62 299
E-mail: info@handicare.se
www.handicare.com