

DEFINITIVT BÄTTRE

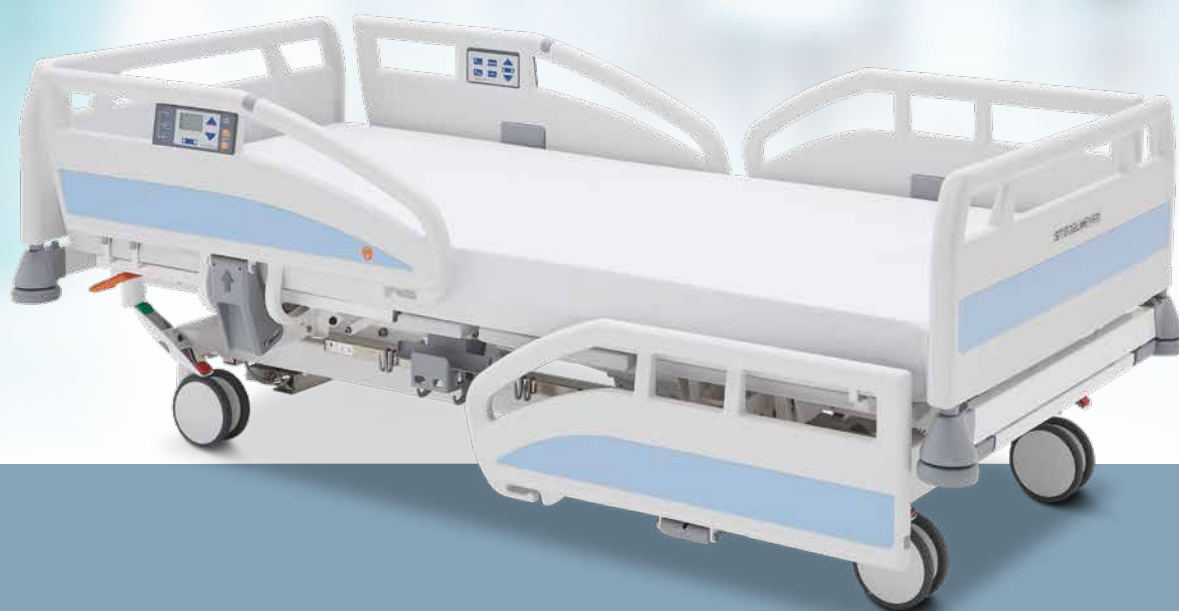

# Evario

Sjukhussängen för alla avdelningar

»Vårt team ska inte behöva anpassa sig till en ny sjukhussäng i varje rum. Evario övertygar oss med sin enkla hantering och sina många möjligheter.«



Sandra Hilling  
Avdelningsledning

#### VÅRT ERBJUDANDE

- Sängar med skräddarsydda mått, lämpliga för såväl små utrymmen som för storväxta patienter
- Individuella manöverkoncept med handkontroller eller paneler som liknar varandra när det gäller användning och som därför inte kräver någon extra inläring
- Moderna sidoskydd för säkerhet och tidig mobilisering av patienten

## Evario

### Sjukhussängen för alla behov

Sjukhussängar måste uppfylla så många krav att det till en början verkar behövas många specialutformade sängar. Därför skulle det vara mer användarvänligt och kostnadseffektivt om en och samma sängmodell kunde uppfylla alla krav. Stieglmeyers Evario är konstruerad på det sättet. Tack vare sitt intelligenta modulsystem

är Evario lämplig för alla avdelningar. Olika användningsalternativ, sidoskyddssystem, hjul, huvud- och fotdelar kombineras för att bilda en funktionellt och estetiskt flexibel sjukhussäng som uppfyller individuella krav och som verkligen ger valuta för pengarna.

#### Olika bredder



#### Evario

Bredd 87 cm

- Liggyta (madrassmått):  
87 x 200 cm

- Ytterbredd mindre än 1 m
- Välj mellan delade sidoskyddet Protega och ¾-sidoskydd
- Styrning med LCD-handkontroll eller integrerad manöverpanel
- Med Intercontinental-, Stelo- eller Rondo-gavlar

Sida 6



#### Evario

Bredd 90 cm

- Liggyta (madrassmått):  
90 x 200 cm

- Passar 90 cm-madrasser och växeltryckssystem
- Passar alla gavlar
- Delat sidoskydd Protega
- Styrning med LCD-handkontroll eller integrerad manöverpanel
- Kabeldragning i ramen

Sida 6



#### Evario extra bred

Ökad liggkomfort

- Liggyta (madrassmått):  
97 x 200 cm

- Även lämplig för överviktiga patienter
- Som tillval finns ett femte hjul för bättre rörlighet hos den breda sängen

Sida 18

## Innehåll

<b>Evario</b> Sängen för alla avdelningar	4	<b>Utrustning</b> för intensivvårdsavdelningen	
		• Nödsituation	17
		• Fixeringssystem	17
<b>Sidoskydd</b>	6	<b>Ekonomiska fördelar</b>	
• ¾-sidoskydd	7	• Hög kvalitet	18
• Protega-sidoskydd	7	• Evario med fast huvuddel	19
<b>Enkel hantering</b>	8	<b>Säker hygien</b>	20
• Integrerad manöverpanel	8		
• LCD-handkontroll	9	<b>Connectivity</b>	
• Fotbrytare	9	• Smart Hospital	22
<b>Fördelar för vårdpersonalen</b>	10	<b>Teknisk service</b>	
• Praktiska manöverfunktioner	11	• Särskilt lättskött	23
• Enkel att använda	12	• Våra tjänster	23
• Bra köregenskaper	12	<b>Praktiska tillval</b>	
<b>Fördelar för patienterna</b>	13	• Nattduksbord Quado, tillbehör	24
• Enkel mobilisering	13	<b>Utrustning och tillval</b>	25
• Fallprofylax	14	<b>Stieglmeyer-gruppen</b>	30
• Komfort och säkerhet	14		
<b>Evario extra bred</b>	15		
<b>Evario extra lång</b>	15		

#### Olika specialfunktioner

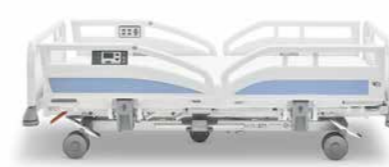

#### Evario extra lång

Sängen för stora patienter

- Liggyta (madrassmått):  
87 x 210 cm

- Finns med extra sängförlängning på 18 cm
- Attraktiva gavlar att välja mellan

Sida 18



#### Evario med våg

Exakt viktkontroll

- Liggyta (madrassmått):  
90 x 200 cm

- Integrerad sängvåg med separat handkontroll
- Vagningsnoggrannhet på 200 g
- Kan kompletteras med Out-of-Bed-system (tillval)
- Patientvikten kan överföras till kontrollpanelen hos anslutna sängar (tillval)

Sida 19



#### Evario med fast huvuddel

Säker höjdjustering

- Liggyta (madrassmått):  
87 x 200 cm

- Ingen kollision med möbler vid höjdjustering
- Höjdjusteringsområde 35 – 85 cm (med integralhjul)
- Säker användning av tillbehör (lyftbåge, IV-ställning) med full rörlighet för liggytan

Sida 20



Med sin höga komfort och eleganta design är Evario också idealisk för patienter med egna rum.

## Evario

### Sängen för alla avdelningar

Tack vare sitt modulsystem är Evario en säng som lätt anpassar sig även till mycket specifika krav. I grundutförandet finns sängen med en liggbredd på 87 eller 90 cm. Den smalare versionen gör det lättare att manövrera sängen i trånga utrymmen och genom smala dörrar.

Dekorer och former kan kombineras på så många olika sätt att sängens utseende sträcker sig från hemtrevlig elegans till en modern, funktionell stil. Klinikerna kan därför öka vistelsekvaliteten i sina patientrum med en individuell utformning av sängen.

#### Dina fördelar:

- Den höga och säkra arbetsbelastningen är även lämplig för tunga patienter på upp till 250 kg
- Integrerad sängförlängning på 28 cm för långa patienter
- Enkel rengöring och smidigt underhåll tack vare den stora ytan och den enkla åtkomsten till alla komponenter



- ▲ Evario erbjuder många utrustningsvarianter för intensivvård, t.ex. en våg som tillval, många monteringsmöjligheter för tillbehör och manövrering med fotbrytare.



- ▲ Gavlar och sidoskydd kan kombineras fritt. Till exempel är det möjligt att kombinera den klassiska Rondo-gaveln med Protega-sidoskyddet.

Tack vare olika dekoralternativ passar Evario perfekt in i alla miljöer.



»Det är viktigt med skydd för patienter som riskerar att falla. Samtidigt ska det vara möjligt med tidig mobilisering. Därför behöver vi moderna sidoskydd.«



Sandra Hilling  
Avdelningsledning

#### VÅRT ERBJUDANDE

- Välj mellan delat sidoskydd och ¾-sidoskydd för olika patientskyddsbehov
- Enkel hantering även i stressfyllda situationer
- Behaglig känsla och nästan ljudlös justering
- Mycket goda hygienegenskaper – Protega-sidoskyddet är den enda maskintvättbara modellen i sitt slag

## Sidoskydd

¾-sidoskydd – tar liten plats och kan hanteras med bara en hand



¾-sidoskyddet är nästan ljudlöst. Ett kantskydd är inbyggt i den tvättbara versionen.



▲ Vårdpersonal kan snabbt och intuitivt hantera sidoskyddet med bara en hand.



▲ En stötfångare är fäst på ¾-sidoskyddet som skyddar sängen och rummets inredning från sidokollisioner.

Att skydda patienten från att falla ur sängen är av högsta prioritet. Samtidigt är det viktigt att främja rörlighet och undvika frihetsbegränsande åtgärder. Evarios sidoskyddssystem är det rätta valet för sådana krav. Med sin stora skyddshöjd på upp till 39 cm kan dessutom komfort- och antidecubitusmadrasser samt växeltryckssystem användas utan problem. ¾-sidoskyddet täcker en stor del av liggytan och erbjuder därmed hög säkerhet. Samtidigt sparar det utrymme, ser diskret ut och ger patienten fri sikt.



Om Protega-sidoskyddet placeras enbart vid huvudänden kan patienten obehindrat lämna sängen.

## Sidoskyddet Protega – det delade sidoskyddet av plast

Med sidoskyddet Protega erbjuder Stiegmeyer ett flexibelt alternativ för patientens behov. Det vingformade, delade sidoskyddet av höghållfast plast kan justeras i huvudänden eller längs med hela liggytans längd.

På så sätt ger den patienten orienteringshjälp och ett fullständigt skydd. Känslan är ergonomisk och behaglig, plasten har alltid rätt temperatur. Den plana konstruktionen erbjuder ett omfattande klämskydd och är lätt att rengöra grundligt.

▼ Med hjälp av ett handtag svängs vingsidorna ner med kraft – dämpat och tyst – och kräver lite utrymme på sidan.

▼ Protega-sidoskyddet ger optimalt skydd för patienten i kroppens tyngdpunkt.



# Enkel hantering



▲ De behagligt upplysta reglagen ger säkerhet även i mörker och sängens förinställda vårdlägen underlättar märkbart arbetet.

## Intuitiv sängstyrning med integrerade manöverpaneler

Om Evario är utrustad med Protega-sidoskyddet, kan sängen valfritt styras med innovativa manöverpaneler. Dessa platta, eleganta moduler är integrerade i sidoskydden på båda sidorna av sängen. Modulen har en stor display och gör det lätt för vårdpersonal och teknisk personal att väja driftläge. Utöver den normala justeringen

kan medicinskt indikerade lägen, som Trendelenburg-läge, väljas här. Förutom panelen eller handkontrollen bidrar en utdragbar manövermodul integrerad i fotänden till att sängen kan styras säkert. Alternativt kan även en sparsam spärrbox väljas med praktiska låsfunktioner för hantering av sängen.



▲ De yttre manöverpanelerna erbjuder avancerade alternativ för vårdpersonal och tekniker.

◀ Förutom manöverpanelen eller handkontrollen bidrar en utdragbar modul som är integrerad i fotänden till att sängen kan styras säkert.

»I det dagliga arbetet på avdelningen är det ofta mycket att göra under stress och då har vi fullt upp. Även då måste sängen vara lätt att manövrera.«



Maren Schulz  
Sjuksköterska

### VÅRT ERBJUDANDE

- LCD-handkontrollen ger vårdpersonalen tillgång till alla alternativ, även sådana funktioner som är låsta för patienten
- Teknikernivån förenklar underhåll och hjälper till att spara tid och pengar
- Höjdjustering med fotbrytare avlastar vårdpersonalen vid arbete med patienten

## LCD-handkontroll med bara tre knappar



▲ På sin användarnivå har vårdpersonalen full kontroll över Evario.

▲ Det är enkelt att byta nivå med hjälp av upplåsningsmagneten på sängen.

Den slimmade, eleganta LCD-handkontrollen övertygar med en upplyst display och bara tre knappar. Patienterna kan snabbt och enkelt välja och använda önskat justeringsalternativ för sängen på displayen. Funktioner som är låsta av vårdpersonalen visas inte för patienten. Den här intuitiva hanteringen gör det också möjligt för personer med begränsade förmågor att använda handkontrollen.

För att förhindra att sängen oavsiktligt justeras, har LCD-handkontrollen separata driftnivåer för patienter, vårdpersonal och teknisk personal. Vårdpersonalen kan spärra vissa justeringsmöjligheter på patientnivå, men kan fortfarande använda alla sängens alternativ med EasyCare-funktionen. För tekniker erbjuder den tredje nivån användbara inställningar för underhåll och felanalys.

## Fotbrytare



### DEFINITIVT BÄTTRE

## Händerna fria för viktiga uppgifter

Det är ofta nödvändigt att justera liggytans höjd samtidigt som vårdpersonalen intensivt vårdar patienten. Fotbrytaren används till detta (tillval).

- Höjdjustering utan att avbryta vårdarbetet
- Snabb avlastning av ryggen om en ansträngande situation plötsligt uppstår i böjd ställning
- Höjdjustering utan handkontakt

# Fördelar för vårdpersonalen

## Snabb justering av sängen tack vare praktiska funktioner



▲ Fowler-läge.



▲ Cardiac-Chair-läge.



▲ Lågt fotläge.



▲ Trendelenburg-läge.

Det medicinska placeringen, särskilt av patienter som inte kan röra sig, kan vara extremt fysiskt krävande för vårdpersonalen. Evario tar över det arbetet nästan helt. Den motor-drivna, justerbara liggytan glider försiktigt in i Cardiac-Chair-läge, ortopediskt liggläge, lågt fotläge eller Trendelenburg-läge med en knapptryckning på manöverpanelen. Alla justeringar kan göras även med en patientvikt på upp till 250 kg.

Ryggstödetets tre förinställda lägen är praktiska och avlastar vårdpersonalen. Dessa lägen krävs ofta i det dagliga sjukhusarbetet och kan väljas på Evario med ett knapptryck på panelen nära patienten: justeringsvinkel 15°, 30° och 45°.



### DEFINITIVT BÄTTRE EasyCare avlastar vårdpersonalen

- I LCD-handkontrollen och de integrerade manöverpanelerna ingår tre driftnivåer för patienter, vårdpersonal och teknisk personal.
- Vårdpersonalen kan spärra och därmed dölja vissa justeringsfunktioner för patienten.
- Med EasyCare-funktionen kan dessa funktioner användas på vårdnivå utan att patientens spärrstatus ändras. Det sparar vårdpersonalen mycket tid och ger extra säkerhet.

### Tidsåtgång för funktioner

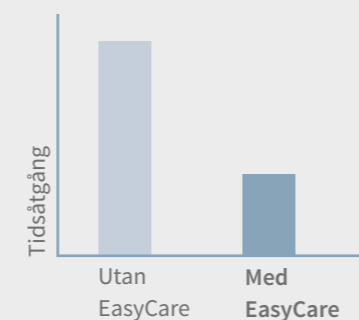

## Enkel att använda



Det är lätt att arbeta med sängen från alla fyra sidorna.

Snabbt och smidigt arbete är förutsättningen för en lugn och mindre stressfylld vardag på avdelningarna. Evario hjälper dig med det. När sängen är utrustad med integrerade manöverpaneler och en fotomkopplare kan den t.ex styras när som helst från tre sidor utan att man behöver byta position i rummet i stressfyllda situationer. Det är lika enkelt att använda den integrerade sängförlängningen. Den kan låsas upp på några sekunder och dras ut utan verktyg.

▼ Den integrerade sängförlängningen med 28 cm kan dras ut utan verktyg.



▼ Den valfria förlängningen av underbensstödet rör sig också i samband med justeringar, så att även långa patienter kan ha benen upphöjda.



## Bra köregenskaper

Evario är mycket lätt att köra och manövrera över långa avstånd och i trånga utrymmen. Även med grundutrustningen med fyra hjul räcker det ofta med en vårdare för att styra sängen säkert och utan ansträngning. Spårhjulet gör det lätt att föra sängen rakt.

Tillvalet ett femte hjul ger säker kurvtagning och underlättar också vändning av sängen på plats. Eftersom hjulet är monterat i mitten under sängen och alltid fungerar som spårhjul, kan vårdpersonalen styra sängen från huvud- och fotänden (med fyra hjul ska spårhjulet alltid vara vänt mot vårdpersonalen när sängen skjuts framåt).

Rejåla grepplistor på huvud- och fotdelarna säkerställer enkel hantering under körning.

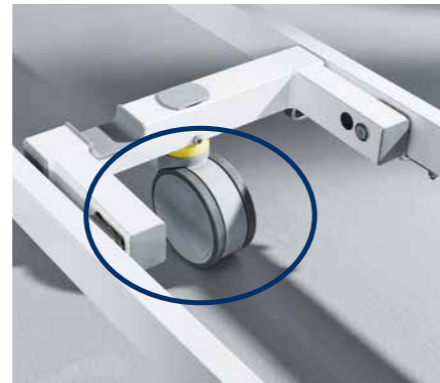

▲ Tillvalet ett femte hjul gör det möjligt för vårdpersonalen att manövrera sängen med precision.



DEFINITIVT BÄTTRE  
**Fördelar med ett femte hjul**

Om sängen styrs snabbt i en kurva med en patient i, kan starka centrifugalkrafter uppstå. Det femte hjulet håller Evario säkert i rätt spår och förhindrar att sängen glider åt sidan.

◀ Det hängbara nattduksbordet Quado underlättar patientförflyttningar och transport till sängförberedelser.

## Fördelar för patienterna

### Effektiv mobilisering

En tidig mobilisering påskyndar ofta tillfrisknandet. I en studie utförd av Peter E. Morris och andra forskare kunde mobiliserade försökspersoner lämna intensivvårdsavdelningen nästan en och en halv dag tidigare än den icke-mobiliserade jämförelsegruppen (5,5 istället för 6,9 dagar). Sammantaget minskade deras sjukhusvistelse med mer än tre dagar (11,2 istället för 14,5 dagar). Med Evario gör den delade Protega säkerhetssidan det lättare att stå upp.



▲ Det delade Protega-sidoskyddet och de räcken som omger sängen främjar mobiliseringen av patienten: Detta innebär att patienten kan stå upp på egen hand och hålla fast vid vad som helst.



▲ Samtidigt avlastas vårdpersonalen av det stöd som sängen ger under mobiliseringen.

### DEFINITIVT BÄTTRE **Tidig mobilisering lönar sig för alla**

Både patienten och sjukhuset profiterar av tidig mobilisering. Patienterna får ofta därefter en högre livskvalitet och behöver enligt studier betydligt mindre smärtstillande mediciner. Sjukhuset sparar upp till 1 200 euro per dag vid kortare vistelse på intensivvårdsavdelningen. Evario betalar sig alltså snabbt.

### **Tiden på intensivvårdsavdelningen minskas med nästan 1,5 dygn genom tidig mobilisering**

Morris PE, Goad A, Thompson C, Taylor K, Harry B, Passmore L, Ross A, Anderson L, Baker S, Sanchez M, Penley L, Howard A, Dixon L, Leach S, Small R, Hite RD, Haponik E. Early intensive care unit mobility therapy in the treatment of acute respiratory failure. Crit Care Med. 2008 Aug;36(8):2238-43. doi: 10.1097/CCM.0b013e318180b90e. PMID: 18596631.

## Fallprofylax

Hur kan bästa möjliga skydd ges till patienter som riskerar att falla utan att begränsa deras frihet och rörlighet? Ett av de mest övertygande svaren är en låg säng. Evario kan sänkas till 32 cm. Det gör att risken för skador vid fall är låg.

Sängens lägsta läge med endast 32 cm höjd förebygger fall. ▶



## Komfort och säkerhet

Med sin höga komfortnivå och sina vackra och inbjudande former är Evario en sjukhus-säng där man mår bra. Patienter kan återfå mod och energi i den här sängen. Det påskyndar tillfrisknandet.



▲ Evario ger tillräckligt med utrymme och komfort i alla situationer – indragningen av ryggstödet bidrar också till det, vilket förhindrar obehagliga skjuvkrafter under justeringen.



▲ Manöverpanelerna på insidan visar en enkelt utformad knappsats för patienten.



▼ För bättre orientering på natten kan patienten själv tända den bländfria undersängsbelysningen, så att patienten bredvid inte vaknar.



◀ Patienterna kan justera sängen till ett bekvämt läge med LCD-handkontrollen (tillval).

### DEFINITIVT BÄTTRE

### Genomtänkt komfort

- Skydd i alla lägen: det delade Protegasidoskyddet rör sig tillsammans med ryggstödet
- Detta ger fullständigt skydd tack vare det valfria påbyggnadsstycket till sidoskyddet
- Flexibel hantering: LCD-handkontrollen (tillval) ger patienter och vårdpersonal mer rörelsefrihet
- 97 cm bred liggyta för ökad rörelsefrihet
- Plats för långa patienter med lättanvänd sängförlängning

»Jag vill ha samma utrymme och komfort på sjukhuset som jag är van vid från sängen hemma.«



Carolina Lange  
Patient

### VÅRT ERBJUDANDE

- säker vård och hantering av särskilt storvuxna och tunga patienter, även om arbetet måste göras snabbt i nödsituationer
- hög komfortnivå för krävande patienter i egna rum

## Evario extra bred

En 97 cm bred variant med en 200 cm lång liggyta finns på begäran. Även här finns en sängförlängning som kan monteras på i efterhand. Liksom de andra Evario-modellerna klarar den här sängen en hög och säker arbetsbelastning på upp till 260 kg. Den bredare liggytan ger överviktiga patienter extra komfort.

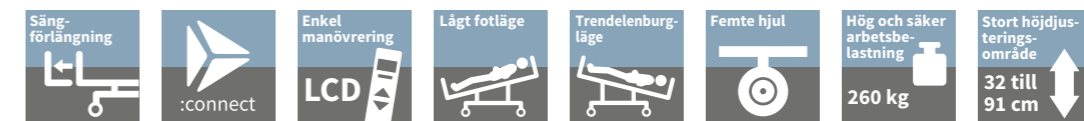

## Evario extra lång

Under många år har patienterna i genomsnitt blivit längre större och tyngre. Med "Evario extra lång" är klinikerna optimalt förberedda för detta: Liggytan har en längd på 210 cm och kan förlängas ytterligare till 228 cm.





# Utrustning för intensivvårdsavdelningen



Evario kan utrustas för de krävande behov som en intensivvårdsavdelning har. En våg finns som tillval för anamnesen och gör att patienten kan vägas exakt, vilket underlättar diagnosen och därmed rätt mediciner. Vågen övervakar patientens vikt med en noggrannhet på 200 g. Enkla inställningar på handkontrollen hjälper till att beräkna vikten på madrassen och att byta tillbehör.

**Nästan 20 % av patienterna får en läkemedelsdos som avviker från den rekommenderade på grund av felaktig viktuppskattning.**

Barrow T, Khan MS, Halse O, Bentley P, Sharma P. Estimating Weight of Patients With Acute Stroke When Dosing for Thrombolysis. Stroke. 2016 Jan;47(1):228-31. doi: 10.1161/STROKEAHA.115.011436. Epub 2015 Nov 10. PMID: 26556826.

Mer än ett dussin olika kliniska maskiner används ofta samtidigt för övervakning och vård av en intensivvårdspatient. Evario kan utrustas med standardskenor runt om. Det innebär att montering av den utrustning som behövs inte längre orsakar några problem. Samordnade tillbehör från Stiegelmeier hjälper dig vid montering av medicinsk utrustning.

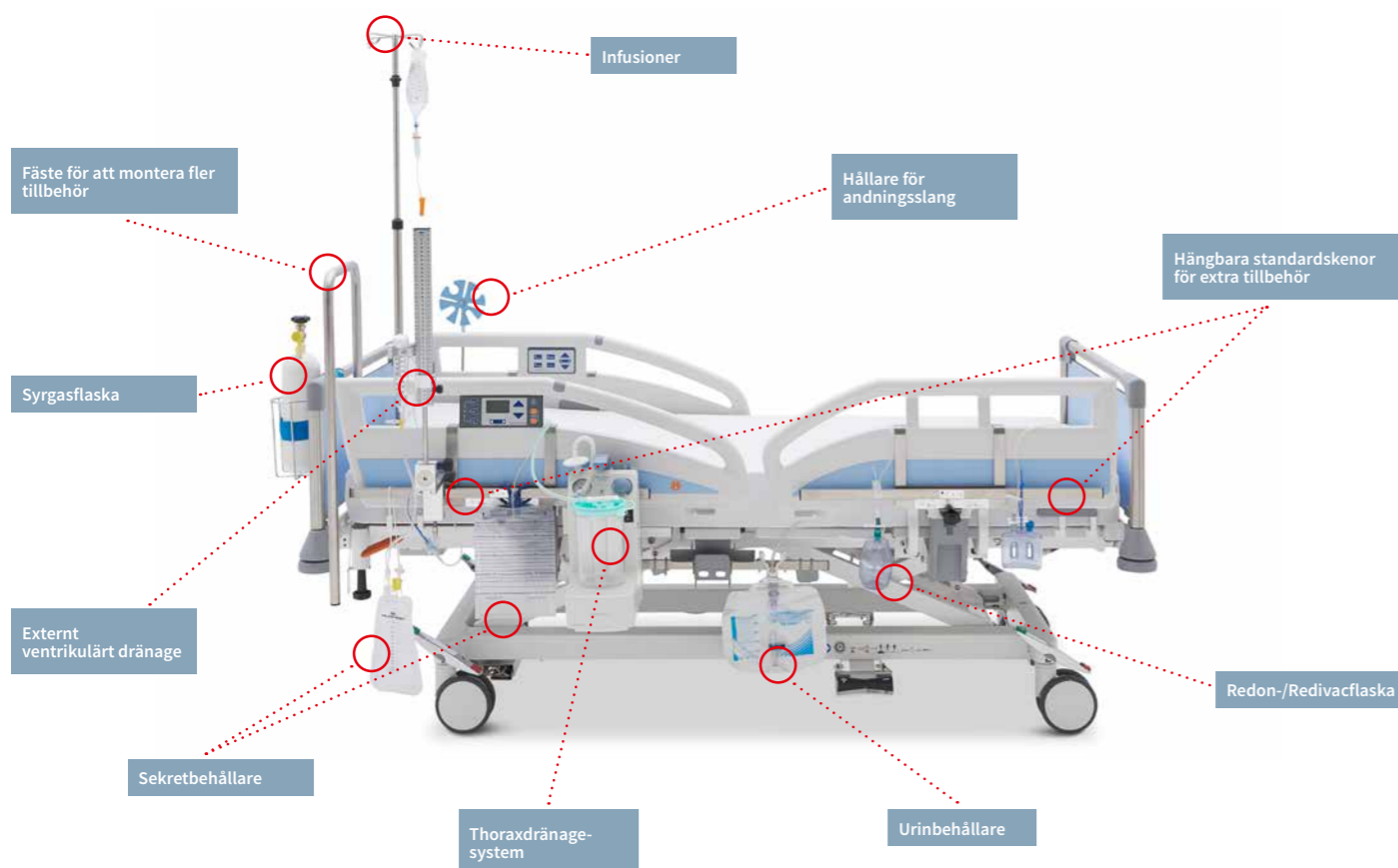

## I en nödsituation räknas varje sekund

Återupplivning förekommer flera gånger i veckan på alla intensivvårdsavdelningar. Då räknas varje sekund – även att sängen är rätt inställd. Alla nödvändiga steg kan snabbt utföras med Evario. Protega-sidoskyddet kan sänkas utan någon komplicerad mekanism eller fasthållningsanordning. Liggytan flyttar sig

automatiskt till återupplivningsposition med hjälp av CPR-knapparna. Alternativt kan också nödspaken användas för att sänka ryggstödet. Den snabbt avtagbara huvuddelen ger fri tillgång till patienten.

▼ I en nödsituation kan CPR-läget snabbt ställas in manuellt med en spak på ryggstödet.



▼ Med hjälp av ett handtag svängs delarna i Protega-sidoskyddet ner med kraft – dämpat och tyst – och kräver lite utrymme på sidan.



▲ En enkel mekanism låser upp huvuddelen.



▲ Snabb återkomst till patienten tack vare avtagbar gavel.

## Säker infästning av fixeringssystem för patienter med särskilda skyddsbehov

Att tillfälligt hålla fast patienten är ofta den säkraste lösningen för att förhindra självskada. Som regel fixeras handlederna. Urtag på liggytan gör att rem- och bältesystemen kan fästas exakt där de behövs.





»Jag förväntar mig att våra sängar har en mycket lång livslängd utan någon kvalitetsförsämring.«

Günther Fricke  
Inköpschef

#### VÅRT ERBJUDANDE

- Lång hållbarhet tack vare den standardtestade komponenter
- Reservdelar tillgängliga även 15 år efter köpet
- Skadebeständighet tack vare den robusta och intelligenta konstruktionen
- Enkelt underhåll

## Ekonomiska fördelar

### Kvalitetstestad långt över standarden

Evario är en lönsam investering som ger klinikerna en utmärkt säng med ett mycket bra pris-prestanda-förhållande och som även sparar in kostnader på lång sikt. Alla komponenter har testats intensivt och långt utöver gäller standard för att säkerställa att sängen får en lång livslängd. Tack vare sin intelligenta design skyddar Evario också mot många skaderisker. Den integrerade manöverpanelen är extremt skadebeständig eftersom den inte kan slitas av eller falla ner. Men om reparation krävs, kan modulen enkelt tas bort utan att sidoskyddet behöver demonteras.



▲ Ett stort utbud av stötfångare och stötfångarkoner skyddar sängen och väggarna mot skador.



▲ Användarnivån för teknisk personal i LCD-handkontrollen och i manöverpanelen har praktiska inställningar för underhåll, felanalys och återställningsfunktioner.



▲ Ett kraftfullt litiumjonbatteri med lång livslängd finns som tillval för alla Evariomodeller. Batteriet ger ett större antal justeringscykler och behöver inte bytas ut lika ofta.

DEFINITIVT BÄTTRE

#### Fördelar i korthet



Med en belastning på 100 kg kan 8 höjjusteringar göras med ett blygelbatteri medan ett litiumjonbatteri räcker till 20.

## Evario med fast huvuddel minskar risken för skador

Hos den här modellen rör sig inte den fasta huvuddelen vid höjjustering så att kollisioner med rumsinredningen undviks.

- Liggytans mått: 87 x 200 cm

- Höjdställningsområde på 32–85 cm
- Lyftbåge och IV-stativ på utsidan
- Svängning upp till 12° med lågt huvudläge



▲ Nötning på väggarna undviks vid justering av liggytans höjd.



▲ Lyftbågen på utsidan rör sig inte heller med höjjusteringen.

# Säker hygien

Maskinell  
sängförberedelse  
finns som  
tillval



I genomsnitt förbereds en sjukhussäng 50 gånger per år. Våra maskintvättbara modeller är tvättbara tio gånger oftare än vad standarden kräver.

Hundratusentals sjukhusinfektioner per år, pandemibekämpning som en existentiell utmaning: Komplet och validerbar hygien på klinikerna har aldrig varit viktigare än nu. Den maskintvättbara (tillval) Evario-sängen ger ett avgörande bidrag till detta arbete. Samtidigt sparar den automatiska sängförberedelsen tid och frigör resurser för andra uppgifter.



Den optimala inställningen av liggytan för rengöringssystemet är förinställd på manöverpanelen.

Evario kan justeras utan att använda händerna med hjälp av fotbrytaren. Samtidigt finns sjuksköterskan nära patienten.



De valbara huvud- och fotdelarna bidrar till sängens goda hygienegenskaper.



Varje år insjuknar i Tyskland 400 000 - 600 000 personer av sjukhusinfektioner, där vissa av dem kan undvikas och påverkas.

Tyska hälsovårdsministeriet (2020): Sjukhushygien

»Pålitlig, validerbar hygien på kort tid och utan ansträngande fysiskt arbete – det är målet med vår sängförberedelse.«



Maria Szlesak  
Hygienist

## VÅRT ERBJUDANDE

- Maskintvättbar (tillval)
- Det tvättbara utförandet klarar 10 gånger fler tvättcykler än vad standarden kräver
- Platt design med goda hygienegenskaper
- Dold kabeldragning
- Praktiskt understativ

# Connectivity

Smart Hospital®

Digitalisering och nätverksanslutning av sjukhussängar

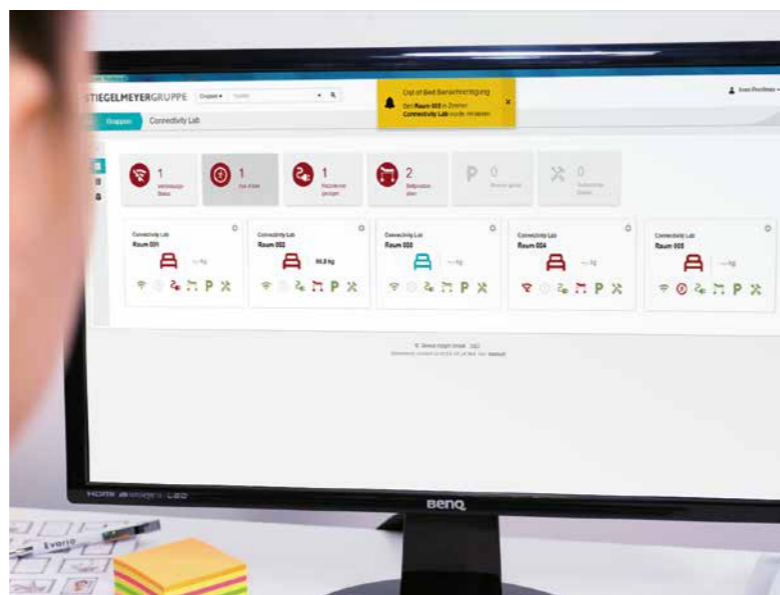

▲ Statusinformation om sängarna och t.ex. meddelanden om en patient har lämnat sängen kan visas på surfplatta, mobiltelefon eller dator i vådrummet.

Patientsäkerhet och utrustningsskydd är viktigt på alla sjukhus. Men i vardagen är det knappast möjligt för personalen att hela tiden kontrollera alla rum på en avdelning. Det nya Stiegemeyer Connect-systemet ger dig snabbt och översiktligt viktig statusinformation om sängarna på avdelningen.

**Användning av digital teknik på sjukhus ger många möjligheter att förbättra patientvård och säkerhet för effektivare arbetsflöden och kommunikationsprocesser, och för forskning inom hälso- och sjukvården.**

Sjukhusrapport 2019

## DEFINITIVT BÄTTRE Fördelar i korthet

- Tydlig och översiktlig information på en instrumentpanel
- Kan användas med dator, surfplatta och mobiltelefon
- Fallprofylax genom Out-of-Bed-system och kontroll av den lägsta liggytan
- Out-of-Bed-systemet kan aktiveras via instrumentpanelen
- Patientvikten överförs till instrumentpanelen
- Tidsbesparing eftersom sängarna kan lokaliseras i realtid
- Snabb beläggningsöversikt
- Optimering av sängunderhållet
- Gränssnitt till tredjepartssystem

# Teknisk service

Särskilt lätt att underhålla

Säkerheten, effektiviteten och användarvänligheten hos Evario märks också vid inspektion och underhåll. De elektroniska komponenter har placerats på ett sådant sätt att de är särskilt skyddade men ändå hela tiden lättillgängliga. Styrenhet och batteri finns under liggytan i huvudändan. Serviceteknikerna kan utföra nödvändiga underhålls- och reparationsarbeten på dessa komponenter med bara några enkla handgrepp.



◀ Teknikernivån är till hjälp vid inspektion och underhåll.

▶ Alla elektronikkomponenter i sängen är lättillgängliga. För serviceteknikerna betyder det att man sparar upp till 20 minuter vid underhållsarbete.



## Våra tjänster – individuellt anpassade till dina krav

De högkvalitativa sjukhus- och vårdsängarna från Stiegemeyer-gruppen åtföljs av en lika förstklassig service. Vår serviceportfölj innehåller kärnuppgifterna test, reparation, utbildning och rådgivning. Vi fokuserar helt på ditt företags önskemål och krav. Oavsett hur du vill kontakta oss är alla vägar öppna! Personliga kontaktpersoner på telefon hjälper dig med reservdelsbeställningar och ger också omfattande teknisk support. Drygt 50 anställda inom teknisk fältservice tar hand om tester och reparationer på plats hos kund.

Vår service med reservdelar gäller för alla Stiegemeyer-produkter upp till 15 år efter köp. Stiegemeyer driver ett toppmodernt servicecenter i Herford med ett lagerutrymme på runt 3 000 kvadratmeter. Det automatiserade lagret innehåller i genomsnitt 7 500 artiklar som vanligtvis är redo för direkt leverans. Du kan också bekvämt beställa artiklar **online i vår webbshop för reservdelar**.



05221 185 777

Måndag–torsdag  
från 8.00 till 16.30

Fredag från 8.00 till 14.00



service@stiegemeyer.com



www.stiegemeyer.com/de/service/ersatzteilservice/

## Sängkontroll

Sängkontrollen kan vara inspektion eller underhållsarbete. Vid besiktningen bedömer vi sängens faktiska tekniska skick. Denna besiktning avgör vilka åtgärder som ska vidtas för varje enskild säng. Utöver sådana tjänster omfattar underhållet förebyggande underhållsåtgärder – till exempel justering av bromsarna. Underhåll syftar till att bevara utrustningens originalstatus. Inspektion och underhåll omfattar alltid ett elsäkerhetstest (enligt DGUV V3) och en servicereport.

## Snabb reparation av sängen

Som tillverkare garanterar vi att originalreservdelar levereras till dig så snabbt som möjligt. Vår personal reparerar snabbt och kompetent skador på din säng till ett mycket bra pris-prestanda-förhållande. Specialreparationer, ombyggnader och kompletta restaureringar utförs i vårt servicecenter i Herford.



# Praktiska tillval

## till sjukhussängen Evario

Det här är du  
kanske också  
intresserad av!

### Nattduksbord Quado



▲ Det smala nattduksbordet Quado är särskilt väl lämpat för det dagliga sjukhusarbetet i trånga utrymmen. När bordet inte används kan det lätt fällas ned. Quado kan fästas på gaveln så att det kan transporteras tillsammans med sängen.

### Tillbehör



▲ Påbyggnadsstycket ökar skyddsytan i mitten av Protega-sidoskyddet.

▲ Dränageslanghållaren kan fästas i grepplisten på huvud- och fotdelarna.

▲ Den hängbara standardskenan gör det möjligt att montera tillbehör nära patienten.



Ytterligare tillbehör, växetrycks-system och madrasser finns i separata broschyrer och fås på begäran.

# Utrustning och tillval

## Huvud- och fotdelar



### Design Stelo

- För modeller med 87 och 90 cm bredd, extra bred, extra lång och med våg
- Med robusta profiler i rostfritt stål
- Huvud- och fotdelar kan tas bort helt
- Skydd mot oavsiktlig borttagning
- Dekorer från Stieglmeyer Resopal-kollektionen



### Design Intercontinental

- För modeller med 87 och 90 cm bredd, extra lång och med fast huvuddel
- Tillverkad av PP-plast
- Huvud- och fotdelar kan tas bort helt
- Särskilt lätt att rengöra
- Skydd mot oavsiktlig borttagning



### Design Rondo

- För modeller med 87 och 90 cm bredd, extra lång och med våg
- Med anodiserade aluminiumprofiler
- Utbytbar sidokantskyddsprofil
- Huvud- och fotdelar kan tas bort helt
- Skydd mot oavsiktlig borttagning



### Fast huvuddel

- Huvuddelen fästs i chassit och fotdelen kan tas bort helt
- Blir kvar i sitt läge när liggytans höjd justeras
- Skydd mot kollisioner med rummets inredning
- Skydd mot oavsiktlig borttagning
- Kan kombineras enbart med Intercontinental-gaveln

## Sidoskydd



### 3/4-sidoskydd

- Skyddshöjd ca 39 cm över liggytan
- Tyst sänkning med enhandsaktivering
- Fri genomsikt för patienten
- Med tvättbar version med kantskydd



### Protega-sidoskydd

- Skyddshöjd ca 41 cm över liggytan
- Delat sideskydd av höghållfast plast
- Enkel, kraftstött manövrering med dämpad rörelse
- Omfattande klämskydd

## Liggytor



### Hygienisk liggyta

- Material: polypropen
- Delarna kan tas bort individuellt
- Modern design
- Som tillval med urtag för bältesystem



### Liggyta helt i plast

- Material: HPL
- Delarna kan tas bort individuellt, eventuellt säkras mot borttagning
- Med urtag för bältesystem
- Optimal för maskinell sängförberedelse



### Stålgallerunderlag

- Material: stål
- Särskilt robust och hållbar
- Delarna är fastmonterade eller går att ta bort individuellt
- Optimal för maskinell sängförberedelse





### Röntgenbart ryggstöd

- Material: röntgenbart ryggstöd helt i plast (HPL), återstående hygienisk liggyta: polypropen
- Patienten kan röntgas utan att behöva flyttas till en annan säng
- Med kassetthållare



## Hjul

	<b>Integralhjul</b> <ul style="list-style-type: none"> <li>• Diameter 150 mm</li> <li>• Höjjusteringsområde för liggytan ca 35–91 cm</li> <li>• Understativets markfrigång ca 17 cm</li> </ul>
	<b>Steinco – dubbelhjul</b> <ul style="list-style-type: none"> <li>• Diameter 150 mm</li> <li>• Höjjusteringsområde för liggytan ca 35–91 cm</li> <li>• Understativets markfrigång ca 17 cm</li> </ul>
	<b>Linea – dubbelhjul</b> <ul style="list-style-type: none"> <li>• Diameter 150 mm</li> <li>• Höjjusteringsområde för liggytan ca 32–88 cm</li> <li>• Understativets markfrigång ca 13,5 cm</li> </ul>



## Bromsar

	<b>Tryckgjutens bygel</b> <ul style="list-style-type: none"> <li>• Tryckgjuten, förkromad</li> <li>• Fäll ner för att bromsa</li> <li>• Lyft upp bygeln underifrån med foten för att lossa bromsen</li> <li>• Tryckgjuten för ett elegant utseende</li> </ul>
	<b>Tryckgjutens broms</b> <ul style="list-style-type: none"> <li>• Tryckgjuten, förkromad</li> <li>• Pedalytor med färgmärkning</li> <li>• Snabb och intuitiv manövrering</li> <li>• Tryckgjuten för ett elegant utseende</li> </ul>
	<b>Bromspedal i plast</b> <ul style="list-style-type: none"> <li>• Plast</li> <li>• Pedalytor med färgmärkning</li> <li>• Snabb och intuitiv manövrering</li> </ul>

## Stötfångare

	<b>plast</b> <ul style="list-style-type: none"> <li>• Diameter 100 mm</li> <li>• Material: polyamid (PA6)</li> <li>• Inklusive stötfångarkon</li> </ul>
	<b>Universal</b> <ul style="list-style-type: none"> <li>• Diameter 100 mm</li> <li>• Verkar vertikalt och horisontellt</li> <li>• Material: polyamid (PA6)</li> <li>• Inklusive stötfångarkon</li> </ul>

## Digitala assistanssystem

	<b>Out-of-Bed-system</b> <ul style="list-style-type: none"> <li>• Fyra valbara svarstider för signalen</li> <li>• Automatisk aktivering av undersängsbelysningen möjlig</li> <li>• Hantering och aktivering via separat handkontroll</li> <li>• Kan kopplas till befintliga anropssystem via öppna gränssnitt (se bruksanvisning)</li> </ul>
	<b>Undersängsbelysning</b> <ul style="list-style-type: none"> <li>• Kan aktiveras via LCD-handkontroll eller manöverpanel</li> <li>• Diskret, bländfritt ljus för orientering i mörker</li> </ul>
	<b>Bromssignal</b> <ul style="list-style-type: none"> <li>• En signal ljuder nätkontakten inte har dragits ur när bromsen lossas</li> <li>• Skydd mot skador och oavsiktlig bortrullning av sängen</li> </ul>

## Manöverelement

	<b>Inbyggd manöverpanel</b> <ul style="list-style-type: none"> <li>• Integrerad i Protega-sidoskyddet på båda sängsidorna</li> <li>• Praktiska justeringsmöjligheter för patienter (insida) samt vård- och teknisk personal (utsida)</li> <li>• Förinställda sänglägen</li> <li>• Snabb aktivering av CPR-funktionen</li> </ul>
	<b>LCD-handkontroll</b> <ul style="list-style-type: none"> <li>• Tre driftnivåer (patienter, vårdpersonal och teknisk personal)</li> <li>• Omfattande spärr- och inställningsmöjligheter vid normal drift och i akuta situationer på vårdpersonalnivå</li> <li>• Felanalys och återställningsfunktion på teknikernivå</li> </ul>
	<b>Spärrbox</b> <ul style="list-style-type: none"> <li>• Fastmonterad i sängklädeshyllan</li> <li>• För att spärra funktionsgrupper</li> <li>• Inställning av Trendelenburg- och CPR-positionen</li> <li>• Batteriladdningsindikator</li> </ul>
	<b>Manövermodul</b> <ul style="list-style-type: none"> <li>• Spärrning och manövrering av alla individuella funktioner</li> <li>• Nödinställningar</li> <li>• Minnesfunktioner</li> <li>• Batteriladdningsindikator</li> </ul>
	<b>Patientkontroll</b> <ul style="list-style-type: none"> <li>• Lätt att fästa på ryggstödet</li> <li>• Flexibel arm gör det lätt för patienten att ställa in sängen i rätt läge</li> <li>• Stora symboler och lätt att använda</li> </ul>
	<b>Fotbrytare</b> <ul style="list-style-type: none"> <li>• Enkel höjjustering av sängen med foten</li> </ul>
	<b>Hållare – handkontroll</b> <ul style="list-style-type: none"> <li>• Säkert fäste i handkontrollshållaren</li> <li>• Två hållartypen att välja mellan</li> </ul>
	<b>Standardskena</b> <ul style="list-style-type: none"> <li>• Möjliggör plastbesparande montering av extrautrustning på sängens sidor</li> <li>• Profil 10 x 25 mm</li> </ul>
	<b>Universalskena</b> <ul style="list-style-type: none"> <li>• Erbjuder gott om plats för upphängning av tillbehör, t.ex. Redon-/Redivacflaskor</li> </ul>
	<b>Integrerad förlängning för underbensstöd</b> <ul style="list-style-type: none"> <li>• Mer komfort vid sängförlängning</li> <li>• Med byglarna förlängs underbensstödet</li> </ul>
	<b>Våg</b> <ul style="list-style-type: none"> <li>• Den ergonomiskt utformade handkontrollen kan fästas på gaveln eller förvaras i sängklädeshyllan</li> <li>• 2,4-tums bakgrundsbelyst display med lättavlåsta knappar</li> </ul>
	<b>Litiumjonbatteri</b> <ul style="list-style-type: none"> <li>• Batteri med lång livslängd</li> <li>• Stort antal justeringscykler</li> </ul>

# Utrustning och tillval

	Evario 87 cm bredd	Evario 90 cm bredd	Evario extra bred	Evario extra lång	Evario med våg	Evario med fast huvuddel
<b>Sidoskydd</b>						
¾ med enhandshantering	✓	–	✓	–	–	–
Protega	0	✓	0	✓	✓	✓
<b>Design huvud- och fotdelar</b>						
Intercontinental	✓	✓	–	✓	✓	✓
Stelo	0	0	✓	0	0	–
Rondo	0	0	–	0	0	–
<b>Grundfärg</b>						
Kristallvit NCS S0500N	✓	✓	✓	✓	✓	✓
<b>Dekontaminering, skyddsgrad</b>						
Manuell sängförberedelse IPX6	✓	✓	✓	✓	✓	✓
Maskinell sängförberedelse IPX6W	0	0	–	0	–	0
<b>Liggytor</b>						
Hygienisk liggyta PP	✓	✓	✓	✓	✓	✓
Hygienisk liggyta PP för bältssystem	0	0	0	0	0	0
Hygienisk liggyta PP med röntgenbart ryggstöd	0	0	–	0	0	0
Liggyta helt i plast (HPL) för bältssystem	0	–	–	0	–	0
Stålgallerunderlag	0	–	–	0	–	0
Stålgallerunderlag avtagbart	0	–	–	0	–	0
<b>Stötfångare</b>						
4 plast, runt om	✓	✓	✓	✓	✓	✓
4 universal, runt om	0	0	0	0	0	0
2 universal huvudänden, 2 plast fotänden	0	0	0	0	0	0
<b>Skyddskon</b>						
Huvud- och fotänden	✓	✓	✓	✓	✓	✓
<b>Hjul</b>						
Integralhjul Ø 150 mm	✓	✓	✓	✓	✓	✓
Dubbelhjul Ø 150 mm	0	0	0	0	0	0
Linea – dubbelhjul Ø 150 mm	0	0	0	0	–	0
<b>Hjulbeläggning, ledande</b>						
1 hjul	✓	✓	✓	✓	✓	✓
2 hjul	0	0	0	0	0	0
4 hjul	0	0	0	0	0	0
5 hjul	0	0	0	0	0	0
<b>Bromspedal</b>						
2 plast med färgmärkning	✓	✓	✓	✓	✓	✓
4 plast med färgmärkning	0	0	0	0	0	0
Tryckgjutna bygel, förkromad	0	0	0	0	0	0
2 tryckgjutna, förkromade med färgmärkning	0	0	0	0	0	0
4 tryckgjutna, förkromade med färgmärkning	0	0	0	0	0	0
<b>Spårhjulposition</b>						
Huvudänden höger	✓	✓	✓	✓	✓	✓
Huvudänden vänster	0	0	0	0	0	0
Fotänden höger	0	0	0	0	0	0
Fotänden vänster	0	0	0	0	0	0
Mitten av sängen (femte hjul)	0	0	0	0	0	0

	Evario 87 cm bredd	Evario 90 cm bredd	Evario extra bred	Evario extra lång	Evario med våg	Evario med fast huvuddel
<b>Manöverelement</b>						
LCD-handkontroll	✓	✓	✓	✓	✓	✓
Inbyggd manöverpanel	0	0	0	0	0	0
Manövermodul på sängklädeshyllan	0	0	0	0	0	0
Spärrbox på sängklädeshyllan	0	0	0	0	–	0
<b>Out-of-Bed-system</b>						
Ja	0	0	0	0	0	0
Ja, inklusive undersängsbelysning	0	0	0	0	0	0
<b>Ytterligare utrustning</b>						
Standardskenor på långsidorna	0	0	0	0	0	0
Standardskenor på ryggstöden	0	0	0	0	0	0
Universalskenor på långsidorna	0	0	0	0	0	0
Femte hjul	0	0	0	0	0 <sup>2)</sup>	0
Sängklädeshyllan	✓	✓	✓	✓	✓	✓
Förlängning för underbensstöd	0	0	0	0	0	0
Sängförlängning	✓	✓	✓	✓	✓	✓
<b>Fäste för lyftbåge</b>						
Ovalt rör	✓	✓	✓	✓	✓	–
Runt rör	0	0	0	0	0	✓
<b>Elutrustning</b>						
Fotbrytare	0	0	0	0	0	0
Bromssignal	0	0	0	0	0 <sup>3)</sup>	0
Undersängsbelysning	0	0	0	0	0	0
Patientkontroll <sup>1)</sup>	0	–	0	0	–	–
<b>Batteri</b>						
Bly-gel-batteri	0	0	0	0	0	0
Litiumjonbatteri	0	0	0	0	0	0

## Tekniska data

	Evario 87 cm bredd	Evario 90 cm bredd	Evario extra bred	Evario extra lång	Evario med våg	Evario med fast-mont. huvuddel
<b>Mått och vikt</b>						
Ytermått	99,7 x 219 cm	103,8 x 219 cm	109,7 x 219 cm	99,7 x 227 cm	103,8 x 219 cm	99,7 x 227 cm
Liggyta (madrassmått)	87 x 200 cm	90 x 200 cm	97 x 200 cm	87 x 210 cm	90 x 200 cm	87 x 200 cm
Sängförlängning	28 cm	28 cm	28 cm	18 cm	28 cm	28 cm
Uppdelning av liggytan	83–15–33–53 cm	83–15–33–53 cm	83–15–33–53 cm	83–15–33–61 cm	83–15–33–53 cm	83–15–33–53 cm
Längdutjämnning av ryggstödet	ca 10 cm	ca 10 cm	ca 10 cm	ca 10 cm	ca 10 cm	ca 10 cm
Säker arbetsbelastning	260 kg	260 kg	260 kg	260 kg	260 kg	260 kg
Maximal patientvikt	ca 220–250 kg	ca 220–250 kg	ca 220–250 kg	ca 220–250 kg	ca 220–250 kg	ca 220–250 kg
Markfrigång understativ	ca 17 cm	ca 17 cm	ca 17 cm	ca 17 cm	ca 17 cm	ca 17 cm
Markfrigång understativ med Linea-hjul Ø 150 mm	ca 13,5 cm	ca 13,5 cm	ca 13,5 cm	ca 13,5 cm	–	ca 13,5 cm
Totalvikt	ca 160 kg	ca 162 kg	ca 165 kg	ca 160 kg	ca 170 kg	ca 165 kg
Skyddshöjd Protega-sidoskydd	ca 41 cm	ca 41 cm	ca 41 cm	ca 41 cm	ca 41 cm	ca 41 cm
Skyddshöjd ¾-sidoskydd	ca 39 cm	–	ca 39 cm	ca 39 cm	–	–
<b>Justeringsområden</b>						
Fällning till lågt huvudläge	14°	14°	14°	14°	14°	12°
Fällning till lågt fotläge	15°	15°	15°	15°	15°	15°
Liggytans höjd	ca 35–91 cm	ca 35–91 cm	ca 35–91 cm	ca 35–91 cm	ca 35–91 cm	ca 35–85 cm
Liggytans höjd med Linea-hjul Ø 150 mm	ca 32–88 cm	ca 32–88 cm	ca 32–88 cm	ca 32–88 cm	–	ca 32–82 cm
Vinkel ryggstöd	70°	70°	70°	70°	70°	70°
Vinkel lårstöd	40°	40°	40°	40°	40°	40°
Vinkel sträckta ben högt läge	16°	16°	16°	16°	16°	16°



Värdebevarare  
Framtidsdesigner

## STIEGELMEYERGROUP

### Värdebevarare

Vårt företag grundades år 1900 i Herford och har varit familjeägt sedan dess. Respekt och ansvar gentemot våra kunder, anställda och partners är grunden för vårt dagliga arbete. Med utgångspunkt i dessa värden och många års erfarenhet erbjuder vi våra kunder världen över högkvalitativa produkter, lösningar och tjänster inom vård och hälsa.

### Framtidsdesigner

För att hantera de snabba förändringarna inom vård och hälsa utvecklar vi alla våra produkter själva. Innovationer och visioner för framtidens vård är målet med vårt arbete. Vi står alltid i kontakt med våra kunder för att hjälpa dem i det vardagliga arbetet. Att förverkliga morgondagens trender redan idag är en framgångsrik tradition hos oss.

### Vår expertis

- Sjukhus
- Vårdhem
- Vård i hemmet
- Bekväma sängar
- Objektmöbler
- Tjänster



Stiegmeyer-gruppen är din internationella partner för sjukhus och vårdinrättningar och med varumärket Burmeier för hemsjukvård. Vi hjälper våra kunder med praktiska produkter, lösningar och tjänster som vi utvecklar fortlöpande.

- Grundades 1900 och är fortfarande familjeägt
- Över 1 100 anställda världen över
- Tillverkning av alla kärnprodukter i egna fabriker
- Produktutveckling och produktion i Tyskland
- Tjänster, utbildning och processoptimering hos kunden
- Internationella certifieringar och export till mer än 60 länder
- Distributörer i Belgien, Finland, Frankrike, Nederländerna, Polen och Sydafrika

### Våra varumärken







## STIEGELMEYERGROUP

### Huvudkontor/Headquarters

---

*Deutschland / Germany*  
**Stieglmeyer GmbH & Co. KG**  
Ackerstraße 42  
32051 Herford  
Phone +49 (0) 5221 185 - 0  
Fax +49 (0) 5221 185 - 252  
info@stieglmeyer.com  
www.stieglmeyer.com

*France*  
**Stieglmeyer SAS**  
16 Avenue de l'Europe  
Bâtiment SXB1  
67300 Schiltigheim  
Phone +33 (0) 4 7238 - 5336  
contact@stieglmeyer.fr  
www.stieglmeyer.fr

*South Africa*  
**Stieglmeyer Africa (PTY) Ltd**  
The Estuaries · Century City  
Cape Town, 7441  
Phone +27 (0) 21 555 - 1415  
Fax +27 (0) 21 555 - 0639  
info.southafrica@stieglmeyer.com  
www.stieglmeyer.co.za

*Nederland / Netherlands*  
**Stieglmeyer BV**  
Peppelenbos 7  
6662 WB Elst  
Phone +31 (0) 345 581 - 881  
info@stieglmeyer.nl  
www.stieglmeyer.nl

*Suomi / Finland*  
**Stieglmeyer Oy**  
Ahjokatu 4 A  
15800 Lahti  
Phone +358 (0) 3 7536 - 320  
Fax +358 (0) 3 7536 - 330  
stieglmeyer@stieglmeyer.fi  
www.stieglmeyer.fi

*Polska / Poland*  
**Stieglmeyer Sp. z o.o.**  
86-212 Stolno  
Grubno 63  
Phone +48 56 6771 - 400  
Fax +48 56 6771 - 410  
info.stolno@stieglmeyer.pl  
www.stieglmeyer.pl



Hitta din kontaktperson på vår webbplats:  
Find your local partner on our website:  
[www.stieglmeyer.com/partner](http://www.stieglmeyer.com/partner)

[stieglmeyer.com](http://stieglmeyer.com)