

Combi, attendant operated/self-propelled commode/shower chair

Linido



User manual - English
Bruksanvisning - Svenska
Handleiding - Nederlands



REF

201904314
201903314
201911314



REF

201921314
201930314



201904314 / 201903314 / 201921314 / 201930314 - 150 kg/330 lbs
201911314 - 200 kg/440 lbs

Table of contents

English	3
Svenska	9
Nederlands	15
Symbols / Symboler / Symbolen	21
Accessories / Tillbehör / Accessoires	22

Combi, attendant operated/self-propelled commode/shower chair



Linido

Instructions for use
and user

1. INTENDED USE, USER AND ENVIRONMENT

The Combi shower chairs are used to assist patients in showering routines, cleaning, toileting, changing clothes and moving around between bathrooms and other rooms.

The Combi shower chairs are used to assist caregivers in showering routines, cleaning, toileting, changing clothes and moving conscious patients that have reduced or little muscular function safely and comfortably.

The devices are mobile to allow transport to and from the bathroom area and transfers and movement within the bathroom area. The devices allow the patient physical support during showering, washing, drying and dressing in a safe and comfortable sitting position. The armrests will give support for sitting up, and swivel away for easy sideways transfers. All bathroom safety devices have a maximum safe working load as indicated on the labels and in the IFU. All devices can be tailored to the patient's and caregivers needs with the use of accessories.

Some variants of the devices, are equipped with keyhole shaped seating surfaces. This allows the user to manoeuvre the device over a toilet for toileting activities. The devices equipped with a rail underneath the seating surface allow the use of a bedpan for the same purpose.

The intended patient is an adult person over 147 cm tall, with a mass of more than 45 kg, or BMI of >17. The patient is limited, but has some degree of upper body strength to sit upright and / or support themselves sitting down or getting up from the chair.

To new users, users with reading or cognitive disabilities, training or instruction on the proper use of the device is mandatory.

Intended User

In general, the devices are to be used by:

- Conscious patients or disabled persons with reduced or little muscular function who are not subjected to the care of a caregiver. The patient is capable of performing part of the daily hygiene activities without assistance, but limited in endurance.
- Conscious patients or disabled persons with reduced or little muscular function who subjected to the care of a caregiver but may be able to contribute to the action or perform part of the action independently.
- Patient: Person undergoing a medical procedure. Person recovering from a medical procedure. Person suffering from physical impairments due to age related ailments such as with weak legs, low stamina, tremors and/or poor balance.
- Disabled person: Person with one or more impairments, one or more activity limitation, one or more participation restriction or a combination.
- Caregivers with medical training: healthcare professionals with medical education of different levels, who operate the device, assisting a patient. Have knowledge of intended medical indication and how to approach a patient. Are literate and can read and interpret instructions for use.
- Caregivers without medical training: laypersons with no medical education, who operate the device, assisting a patient. Are literate and can read and interpret instructions for use, have received training from DHG or DHG certified trainers on how to operate the device.
- Service personnel: technically savvy personnel at professional healthcare facility or assisting caregivers in home healthcare environment with repairs of the device. Service personnel have received training from DHG or DHG certified trainers on how to repair the device.
- DHG Service Technicians: technically savvy DHG personnel with expertise in repairing and servicing the device.

Intended Environment

Linido products and accessories are intended to be used in Home Healthcare environment and Professional Healthcare facility environment.

- Home Healthcare environment is limited to indoor domestic areas (where the products are used to alleviate or compensate for an injury, disability, or disease) and public use (such as public restrooms, swimming pools, hotels)
- Professional Healthcare facility environment includes long-term care (nursing homes/residential care, rehabilitation and geriatric facilities), clinics, limited care facilities and hospitals (patient rooms, emergency rooms, intensive care, surgery rooms except near HR surgical equipment, outside the RF shielded room)
- The intended use environment does not include extreme climate indoor areas, such as saunas and spas and outdoor areas such as beaches or lakes.

2. CONTRAINDICATIONS, PRECAUTIONS AND WARNINGS

We hope that our product meets or exceeds your expectations. This instruction manual contains the information that users of the product need to know for safe operation. In addition to the instructions for use, there is a technical manual that describes the structure of the device and contains information of a more technical nature and a list of spare parts.



PLEASE READ THIS INSTRUCTION MANUAL BEFORE USING THE PRODUCT.

Failure to comply with the following points of attention and the further descriptions in this manual can lead to dangerous situations. Improper and careless use can cause damage to the chair, and thus also lead to dangerous situations. In such situations, decommission the chair and contact the supplier.

Contraindications

- The device may not be used for patients above the maximum weight indicated on the label of the device and this user manual.
- It is not allowed to lift anything else besides the intended patient population.
- The device is only to be used according to the intended use. Any other purpose or use is not permitted.
- The device shall not be used on inclined surfaces with an angle of more than 5 degrees.



Precautions

- Treat the device with care and ensure a clean, tidy working environment.
- Check the condition and functions of the device regularly.
- Service and maintenance of the device is only permitted by demonstrably authorized persons. The lifetime of the device can be decreased by improper maintenance.
- The replacement structural parts of the device is only permitted by demonstrably authorized persons.
- Operating the device is only permitted by demonstrably authorized persons.
- When moving the device, always check that the space where the transfer takes place is free of obstacles.
The device must not jam or remain stuck.
- The device should be inspected periodically at least once a year.
- Always report defects on the device to the supplier.
- When lifting, always check that there is enough space above the device.
- Keep the manual where it is accessible to users of the device.
- Fold the side fences upright when a patient is on the chair or during lowering / rising (even without patients present).
- For optimum Safety: tighten expander bolts on all wheels before use and again after 4 weeks. Check regularly thereafter.



Warnings

- Never leave the patient unattended during a transfer situation.
- Only use the device with approved accessories.
- For service and repair, use only original parts supplied by Direct Healthcare Group.

- Do not use the device if defective. If there is a sticker with 'rejection' on the device, the device may not be used either.
- If deformations have occurred on the chair due to incorrect use or transport, it may no longer be used and must be returned to the supplier.
- Do not use any of the accessories when its condition is insufficient.
- The device must not be left or stored in a damp or humid environment.
- The device must not be cleaned using steam.
- The device may only be used indoors.
- Always keep the hands, legs and feet clear from the moving and folding parts.
- Resistance of ignition of the upholstered parts complies to BS-EN 1021-1 and -2. Please keep the device away for open fire, flames or direct sources of high heat.

3. BEFORE EVERY USE

1. Visually inspect the product if it is free from damage and properly assembled. The occurrence of the following must be checked.
 - Cracks in the frame
 - Cracks in the plastic parts
 - A bended frame
 - Bended legs
 - Damage to the castors or brakes
 - Tears or irregular holes in the HT cover material.

If any of these points apply, the product should be discarded, or parts must be replaced with spare parts. Dispose the discarded products or parts as environmentally as possible according to the local regulations.

2. Check the product functions by lifting, lowering or tilting the device.
3. Check movability in all directions. It should take no more than approx. 10 kg (100 N) of force to move the device. If it feels there is more force required, check whether there is anything blocking the device or if the brakes are still on.

The device is ready for use. Always maintain a neat and clean work environment.

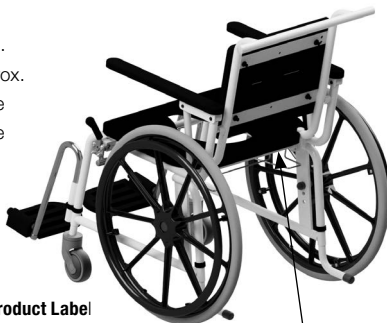

Product Label

Operation Control Forces

Operation Control	Maximum required Force
Hand control buttons	0,2 kg / 2 N
Foot Pedal	30 kg / 300 N
Castor brakes pedal	30 kg / 300 N
Moving/handling the device	10 kg / 100 N



4. MAINTENANCE

The chair is designed to keep maintenance to a minimum. It is advised to follow the maintenance schedule below:

- Daily and weekly maintenance can be done by caregivers or service staff of an authorised reseller.
- Semi-annual maintenance should be performed by the technical service staff of an authorised reseller
- Annual inspection and any repair thereof should be performed by the technical service department trained to service and repair this equipment.

The expected lifetime of the product is 5 years. The expected lifetime of 201911314 is 3 years.

4.1 Daily Maintenance

The following operations can be performed by the caregivers or service staff on a daily basis.

- Rinse or clean the parts after each use.
- It is recommended to dry the cover after each use for hygiene purposes.
- The device may be cleaned regularly using normal household detergent. If disinfection is required, use a product intended for cleaning of such products. Use a detergent with a maximum of 45% alcohol or max 5% Salicylic Acid.
- The product is not intended to be sterilised or cleaned by steam.
- Rinse with clean (mains) water after using detergents or cleaning agents and after use in or around swimming pools (if applicable).

 *When in doubt on the condition of the device, always contact the technical service of your authorised distributor!*

4.2 Weekly Maintenance

The following operations can be performed on a weekly basis.

- It is recommended to clean the chair weekly. This is best done with household detergent and a well-squeezed damp cloth.
- Check that all movable parts move easily and quietly.
- Check the readability of the serial number label, and the availability of a manual.

4.3 Semi-Annual Maintenance

The list below provides an overview of the maintenance that the technical service can perform on the chair every six months.

1. The movement of all moving parts of the chair should be smooth.
2. No damage to plastic parts is allowed.
3. The castors should turn easily and that the brake should work properly.
4. All bolts must be properly tightened and not loose.

 *Service and maintenance of the chair is only permitted by demonstrably authorized persons.*

 *If the chair does not comply with one or more of the above points, the lift must be temporarily put out of operation and an authorised distributor must be contacted.*

5. TROUBLESHOOTING

5.1 Troubleshooting table

Complaint	Possible Cause	Action
Brake does not work	Wheels broken.	Contact supplier or technical service.
Lifting function does not work.	Hydraulic pump broken.	Contact supplier or technical service.
Tilting function does not work.	Gas spring broken.	Contact supplier or technical service.
Armrest / side fence jams	Armrest mechanism broken	Contact supplier.

 *If the repair table does not resolve the complaint or in case of doubt, do not use the device and contact the supplier.*

5.2 Replacement/Removal of Parts

All parts that are replaced or removed (including batteries) and thus need to be discarded can be returned to DHG / Linido. It is also possible to offer these parts to the mechanic for destruction. We will ensure that all parts are processed in an environmentally friendly manner.

6. ASSEMBLY INSTRUCTIONS

Frame assembly:

Remove the snaplocks and mount the backrest into the holes in the frame. Replace the snaplocks, ensuring they are inserted correctly into the steel tube with both pins correctly placed in the holes. It is possible, although not necessary, to detach the backrest when the Combi chair is used over a toilet.

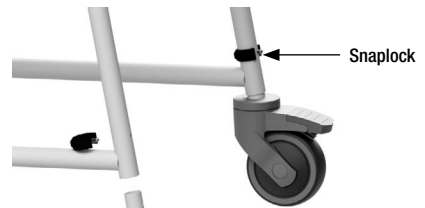

Assembling the castors – see figure 1:

FRONT castors: Insert the inner-tube (castor) into the chair leg, aligning the larger hole of the castor tube with the hole in the leg tube. Insert the snaplock at the appropriate height.

REAR castors: Insert the inner-tube (castor) into the chair leg, aligning the larger hole of the castor tube with the hole in the leg tube. Insert the snaplock at the appropriate height.

Figure 1

 **IMPORTANT:** Check that all four legs are the same height and that all of the snaplocks are inserted correctly into the frame before use.

Bedpan / Bucket frame – see figure 2:

The bedpan / bucket frame can be used in combination with a keyhole shaped or round bucket. To assemble: The two end pieces (B, on the drawing) rest on the rear of the seat frame. For keyhole shape bucket, insert the two front rods (A) into the inner holes (C). For all other bucket shapes use the outer holes (D). If no bucket or bed pan is being used, the frame may be detached so the chair fits easily over a toilet.

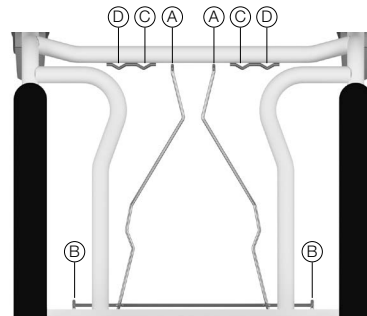

Figure 2

Height Adjustment – see figure 3:

By re-positioning the snaplocks on the chair legs, Combi may be adjusted to 6 different heights.

To adjust the height of the chair:

1. Remove snaplock
2. Select one of the 6 positions
3. Reinsert snaplock

Repeat for all 4 legs.

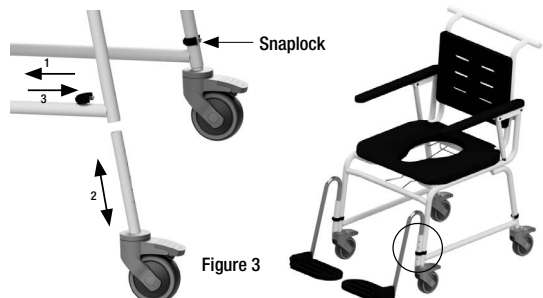

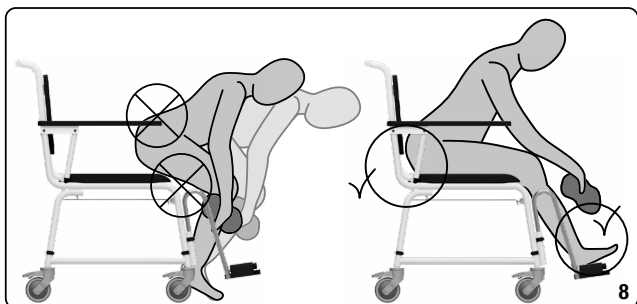
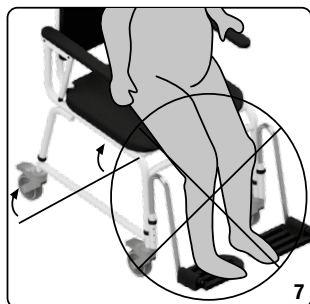
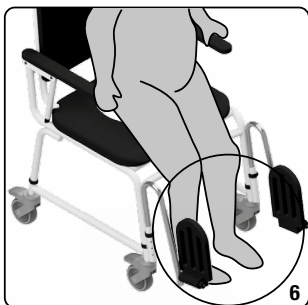
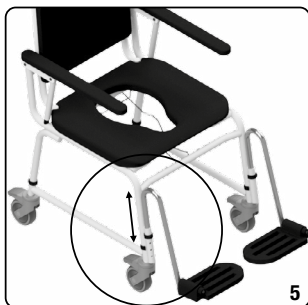

Figure 3

 **IMPORTANT:** Check that all four legs are the same height and that all of the snaplocks are inserted correctly into the frame before use.



Technical Specifications

Seat height interval:	50.5-55.5 / 19.9"-21.8", adjustable
Seat measurements, width x dept:	51 x 43.5 cm / 20" x 17.1"
Toilet Opening, width x depth	21 x 31 cm / 8.2" x 12.2"
Distance between armrests:	Standard: 43 cm / 17" Wide: 53 cm / 20.8"
Armrest, length:	48 cm / 18.8"
Armrest, width:	5 cm / 2"
Backrest, width x depth:	41 cm x 31 cm / 16,1" x 12,2"
Outer measurements, width x depth:	Standard: 70 cm x 73 cm / 27.5" x 28.7" Wide: 80 cm x 73 cm / 31.4" x 28.7"
Castors:	100 mm / 4"
Self propelling wheels:	24"
Total weight:	Standard: 22 kg / 48 lbs Wide 23 kg / 50 lbs

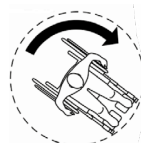

(obstacle free) turning
circle diameter: 1500mm

MAX:
201904314/201903314: 150 kg
201911314: 200 kg



This product can not be folded / dismantled for storage or transport.

1. AVSEDD ANVÄNDNING, ANVÄNDARE OCH MILJÖ

Kombiduschstolarna används för att assistera patienter med duschbestyr, tvättning, toalettbestyr, av- och påklädning och förflyttning mellan badrum och andra rum.

Kombiduschstolarna används för att assistera vårdgivare med duschbestyr, tvättning, toalettbestyr, av- och påklädning och förflyttning av medvetna patienter som har nedsatt eller låg muskelfunktion på ett säkert och bekvämt sätt.

Enheterna är mobila för att möjliggöra transport till och från badrum och toalett och förflyttningar och rörelser inne i badrumsområdet. Enheterna ger patienten fysiskt stöd under duschning, tvättning, torkning och påklädning i en säker och bekväm sittande ställning. Armstöden ger stöd för att sitta upp och svänga åt sidan för enkel förflyttning i sidled. Alla dusch- och toalettstolar har en maximal brukarvikt i enlighet med vad som anges på etiketterna och i bruksanvisningen. Alla enheter kan anpassas efter patientens och vårdgivarens behov via användning av hjälpmedel.

Vissa varianter av enheterna är utrustade med nyckelhålsformade sittytor. Detta gör det möjligt för användaren att placera enheten över en toalett för toalettbestyr. Enheten är utrustad med en skena på undersidan av sittytan, som möjliggör användning av ett bäcken i samma syfte.

Den avsedda patienten är en vuxen person med en längd på minst 147 cm och en kroppsvikt på minst 45 kg, eller BMI på >17.

Avsedd användare

I allmänhet ska enheterna användas av:

- Medvetna patienter eller funktionshindrade personer med nedsatt eller låg muskelfunktion som inte får assistans av en vårdgivare. Patienten är kapabel att utföra en del av de dagliga hygienbestyren utan hjälp, men har begränsad uthållighet.
- Medvetna patienter eller funktionshindrade personer med nedsatt eller låg muskelfunktion som assisteras av en vårdgivare men som kan bidra till bestyren eller utföra en del av bestyren självständigt.
- Patient: Person som genomgår en medicinsk procedur. Person som tillfrisknar från en medicinsk procedur. Person som lider av fysiska funktionsnedsättningar på grund av åldersrelaterade besvär som exempelvis svaga ben, låg uthållighet, skakningar och/eller dålig balans.
- Funktionshindrad person: Person med en eller flera funktionsnedsättningar, en eller flera aktivitetsbegränsningar, en eller flera deltagandebegränsningar eller en kombination av dessa.
- Vårdgivare med medicinsk utbildning: vårdpersonal med medicinsk utbildning på olika nivåer, som använder enheten för att hjälpa en patient. Har kunskap om avsedd medicinsk indikation och hur man behandlar en patient. Är läskunnig och kan läsa och tolka bruksanvisningen.
- Vårdgivare utan medicinsk utbildning: lekmän utan medicinsk utbildning, som använder enheten för att hjälpa en patient. Är läskunniga och kan läsa och tolka bruksanvisningar, har genomgått utbildning med DHG eller DHG-certifierade utbildare angående hantering av enheten.
- Servicepersonal: tekniskt kunnig personal på professionell vårdinrättning eller hjälper vårdgivare i hemmiljö med reparationer av enheten. Servicepersonalen har genomgått utbildning med DHG eller DHG-certifierade utbildare angående hur man reparerar enheten.
- DHG-servicetekniker: tekniskt kunnig DHG-personal med expertkunskaper om hur man reparerar och servar enheten.

Avsedd miljö

Kombistolar och tillbehör är avsedda att användas i hemsjukvårdsmiljö och på professionella sjukvårdsinrättningar.

- En hemsjukvårdsmiljö är begränsad till en boendemiljö inomhus och offentlig användning (som exempelvis offentliga toaletter, simbassänger, hotell).
- Professionell vårdmiljö inkluderar långtidsvård (vårdhem/boendevård, rehabilitering och geriatriska inrättningar), kliniker, begränsade vårdinrättningar och sjukhus (patientrum, akutmottagningar, intensivvård och offentliga områden, som bassänger för sjukgymnastik och allmänna simbassänger).
- Den avsedda användningsmiljön omfattar inte inomhusområden med extremt klimat, som exempelvis bastu- och spaanläggningar och utomhusområden som exempelvis stränder eller sjöar.

2. KONTRAIKATIONER, FÖRSIKTIGHETSÅTGÄRDER OCH VARNINGAR

Vi hoppas att våra produkter uppfyller eller överträffar dina förväntningar. Denna bruksanvisning innehåller informationen som produktanvändarna behöver känna till för säker användning. Utöver bruksanvisningen finns en teknisk manual som beskriver enhetens struktur och innehåller information av mer teknisk karaktär och en lista över reservdelar.



LÄS DENNA BRUKSANVISNING INNAN DU ANVÄNDER PRODUKTEN.

Underlåtenhet att följa dessa punkter som kräver extra uppmärksamhet och de kompletterande beskrivningarna i denna bruksanvisning kan leda till farliga situationer. Felaktig och vårdslös användning kan orsaka skador på din Combistol och därmed även leda till farliga situationer. I sådana situationer bör man avbryta användningen av stolen och kontakta leverantören.

Kontraindikationer

- Enheten får inte användas för patienter som väger mer än maxvikten som anges på enhetens etikett och i denna bruksanvisning.
- Det är inte tillåtet att lyfta någon annat, förutom den avsedda målgruppen av patienter.
- Enheten får endast användas i enlighet med avsedd användning. Alla andra syften eller användningsområden är inte tillåtna.
- Enheten får inte användas på lutande ytor med en lutningsvinkel som är större än 5 grader.



Försiktighetsåtgärder

- Behandla enheten med omsorg och säkerställ en ren och prydlig arbetsmiljö.
- Kontrollera enhetens skick och funktioner regelbundet.
- Service och underhåll av enheten får endast utföras av bevisligen behöriga personer. Enhetens livslängd kan förkortas genom felaktigt underhåll.
- Utbyte av strukturella komponenter på enheten får endast utföras av bevisligen behöriga personer.
- Enheten får endast hanteras av bevisligen behöriga personer.
- När du förflyttar enheten ska du alltid kontrollera att utrymmet där förflyttningen sker är fritt från hinder. Undvik att enheten fastnar eller förblir fastsittande.
- Enheten ska inspekteras minst en gång per år.
- Rapportera alltid defekter på enheten till leverantören.
- Kontrollera alltid att det finns tillräckligt med utrymme ovanför enheten innan du lyfter.
- Förvara bruksanvisningen där den är tillgänglig för enhetens användare.
- Fäll upp armstöden när en patient sitter på stolen eller under sänkning/höjning (även utan patient närvarande).
- För optimal säkerhet: dra åt expanderbultarna på alla hjul före användning och på nytt efter 4 veckor. Kontrollera regelbundet därefter.



Varningar

- Lämna aldrig patienten utan uppsikt under en förflyttning.
- Använd endast enheten med godkända tillbehör.
- Använd endast originalreservdelar från Direct Healthcare Group vid service och reparationer.
- Om produkten är defekt, vänligen märk upp produkten.

- Om det har uppstått deformationer på stolen på grund av felaktig användning eller transport får den inte längre användas och ska returneras till leverantören.
- Använd inte något av tillbehören om det är i bristfälligt skick.
- Enheten får inte lämnas kvar eller förvaras i en fuktig miljö.
- Enheten får inte rengöras med ånga.
- Enheten får endast användas inomhus.
- Håll alltid händer, ben och fötter borta från rörliga och vikbara delar.
- Tändningsmotstånd hos de stoppade delarna uppfyller BS-EN 1021-1 och -2. Håll enheten borta för öppen eld, lågor eller direkta källor till hög värme.

3. INNAN VARJE ANVÄNDNINGSTILLFÄLLE

1. Utför en visuell inspektion av produkten för att konstatera att den inte är skadad och är korrekt monterad.

Förekomsten av följande måste kontrolleras.

- Sprickor i ramen
- Sprickor i plastdelarna
- En böjd ram
- Skador på hjul eller bromsar
- Böjda ben
- Revor eller hål i (HT)täckmaterialet.

Om något av ovanstående föreligger måste produkten kasseras, eller så måste den repareras med reservdelar. Avfallshantera kasserade produkter eller delar så miljövänligt som möjligt och i enlighet med lokala föreskrifter.

2. Kontrollera produktens funktioner genom att lyfta, sänka eller luta enheten.

3. Kontrollera rörligheten i alla riktningar. Det bör inte krävas mer än cirka 10 kg (100 N) kraft för att flytta enheten. Om det verkar som att det krävs mer kraft, kontrollera huruvida det finns något som blockerar enheten eller om bromsarna är aktiverade.

Enheten är redo att användas. Upprätthåll alltid en ren och prydlig miljöarbetsmiljö.



Produktetikett



Driftkontroller

Kontroll	Maximal kraft som krävs
Handkontrollknappar	0,2 kg/2 N
Fotpedal	30 kg/300 N
Hjulbromspedal	30 kg/300 N
Förflyttning/hantering av enheten	10 kg/100 N

4. UNDERHÅLL

Stolen kräver minimalt underhåll. Det rekommenderas att man följer nedanstående underhållsschema:

- Dagligt och veckovist underhåll kan utföras av vårdgivare eller servicepersonal från en auktoriserad återförsäljare.
- Halvårsvist underhåll bör utföras av teknisk servicepersonal från en auktoriserad återförsäljare.
- Årlig inspektion och eventuella reparationer bör utföras av den tekniska serviceavdelningen som är utbildad för att serva och reparera denna utrustning.

Produktens förväntade livslängd är 5 år. Produktens 201911314 förväntade livslängd är 3 år.

4.1 Dagligt underhåll

Följande åtgärder kan utföras av vårdgivarna eller servicepersonalen dagligen.

- Skölj eller rengör delarna efter varje användningstillfälle.
- Det rekommenderas att man torkar av höljet efter varje användning av hygienskal.
- Enheten kan rengöras regelbundet med normalt hushållsrengöringsmedel. Om desinfektion behövs ska du

använda en produkt som är avsedd för rengöring av sådana produkter. Använd ett rengöringsmedel med maximalt 45 % alkohol eller max 5 % salicylsyra.

- Produkten är inte avsedd för att steriliseras eller rengöras med ånga.
- Skölj med rent (kran-) vatten efter användning av rengöringsmedel och efter användning i eller i närheten av simbassänger (i förekommande fall).



När du är osäker på enhetens skick ska du alltid kontakta den tekniska avdelningen hos din auktoriserade distributör!

4.2 Veckovis underhåll

Följande åtgärder kan utföras veckovis.

- Det rekommenderas att man rengör stolen en gång i veckan. Detta görs lämpligen med hushållsrengöringsmedel och en väl urvriden fuktig trasa.
- Kontrollera att alla rörliga delar rör sig obehindrat och tyst.
- Kontrollera att serienummeretiketten är läsbar och att bruksanvisningen är tillgänglig.

4.3 Halvårsvis underhåll

Listan nedan ger en översikt av underhållet som den tekniska avdelningen kan utföra på stolen var sjätte månad.

1. Stolens samtliga rörliga delar bör kunna röra sig friktionsfritt.
2. Det får inte förekomma skador på plastdelarna.
3. Hjulen ska snurra obehindrat och bromsarna ska fungera ordentligt.
4. Alla bultar måste vara korrekt åtdragna.



Service och underhåll av stolen får endast utföras av bevisligen behörig personal.



Om stolen inte uppfyller en eller flera av ovanstående punkter ska lyftstolen tas ur drift tillfälligt och en auktoriserad återförsäljare måste kontaktas.

5. FELSÖKNING

5.1 Felsökningstabell

Problem	Möjlig orsak	Åtgärd
Bromsen fungerar inte	Hjulen är trasiga.	Kontakta leverantören eller den tekniska avdelningen.
Lyftfunktionen fungerar inte.	Hydraulpump är trasig.	Kontakta leverantören eller den tekniska avdelningen.
Lutningsfunktionen fungerar inte.	Gasfjädern är trasig.	Kontakta leverantören eller den tekniska avdelningen.
Armstödet/sidoskyddet fastnar	Armstödet mekanism är trasig	Kontakta leverantören.



Om reparations Tabellen inte löser problemet eller vid tveksamhet, använd inte enheten utan kontakta leverantören.

5.2 Utbyte/borttagning av delar

Alla delar som byts ut eller avlägsnas (inklusive batterier) och därmed måste kasseras kan returneras till DHG/Linido. Det är även möjligt att överlämna dessa delar till mekanikern för kassering.

Detta säkerställer att alla delar avfallshanteras på ett miljövänligt sätt.



6. MONTERINGSANVISNINGAR

Montering av ramen:

Avlägsna snäpplåsen och montera ryggstödet i hålen på ramen. Sätt tillbaka snäpplåsen och säkerställ att de är rätt insatta i stålörret med båda sprintarna korrekt placerade i hålen. Det är möjligt, men dock inte nödvändigt, att lossa ryggstödet när kombistolen används över en toalett.

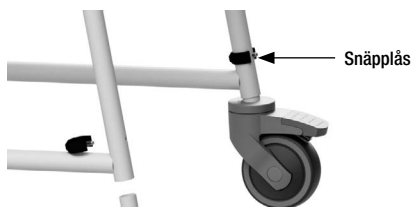

Montering av hjulen – se figur 1:

FRAMHJUL: Sätt in innersörret (hjul) i stolsbenet och justera in det större hålet i hjulörret efter hålet i benörret. Sätt i snäpplåset vid lämplig höjd.

BAKHJUL: Sätt in innersörret (hjul) i stolsbenet och justera in det större hålet i hjulörret efter hålet i benörret. Sätt i snäpplåset vid lämplig höjd.

Figur 1

 **VIKTIGT:** Kontrollera att alla fyra benen har samma höjd och att alla snäpplås är insatta korrekt i ramen före användning.

Bäcken-/hinkramen – se figur 2:

Bäcken-/hinkramen kan användas i kombination med en nyckelhålsformad eller rund hink. Montering: De två ändstyckena (B på ritningen) vilar på den bakre delen av sitsramen. För en nyckelhålsformad hink, sätter du i de två främre stängerna (A) i de inre hålen (C). För alla andra hinkformer, använder du de yttre hålen (D). Om ingen hink eller inget bäcken används, kan ramen avlägsnas så att stolen lätt kan placeras över en toalett.

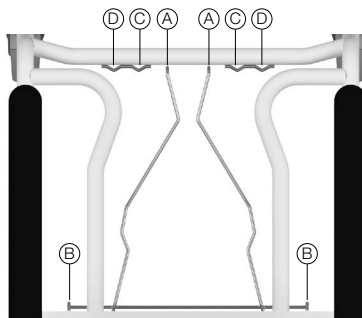

Figur 2

Höjjustering – se figur 3:

Genom att ompositionera snäpplåsen på stolsbenen kan kombistolen justeras till 6 olika höjder.

Justera stolens höjd:

1. Avlägsna snäpplåset
2. Välj en av de 6 positionerna
3. Sätt tillbaka snäpplåset

Upprepa för samtliga 4 ben.

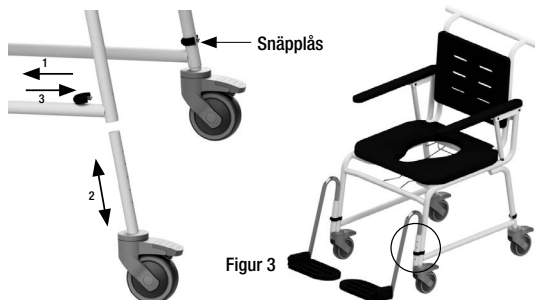

Figur 3

 **VIKTIGT:** Kontrollera att alla fyra benen har samma höjd och att alla snäpplås är insatta korrekt i ramen före användning.

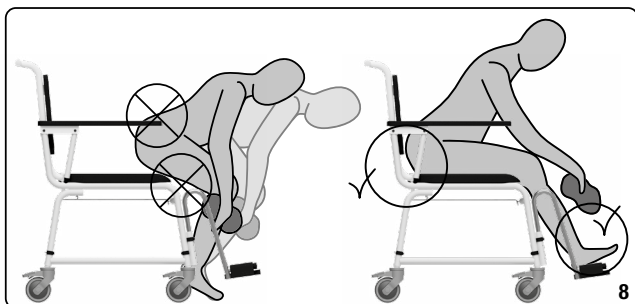
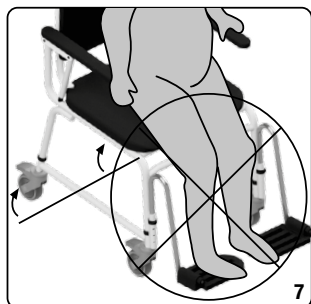
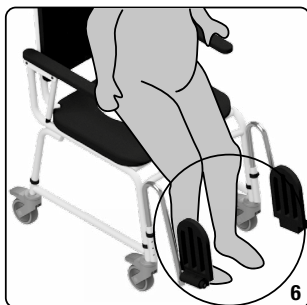
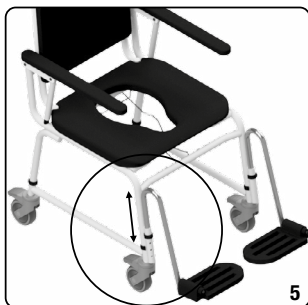

Tekniska specifikationer

Sitshöjdiintervall:	50.5-55.5 / 19.9"-21.8", adjustable
Sitsens mått, bredd x djup:	51 x 43.5 cm / 20" x 17.1"
Toalettöppning, bredd x djup:	21 x 31 cm / 8.2" x 12.2"
Avstånd mellan armstöden:	Standard: 43 cm / 17" Wide: 53 cm / 20.8"
Armstöd, längd:	48 cm / 18.8"
Armstöd, bredd:	5 cm / 2"
Ryggstöd, bredd x djup:	41 cm x 31 cm / 16,1" x 12,2"
Yttermått, bredd x djup:	Standard: 70 cm x 73 cm / 27.5" x 28.7" Wide: 80 cm x 73 cm / 31.4" x 28.7"
Hjul:	100 mm / 4"
Självdrevna hjul:	24"
Total vikt:	Standard: 22 kg / 48 lbs Wide 23 kg / 50 lbs

MAX:
201904314/201903314: 150 kg
201911314: 200 kg

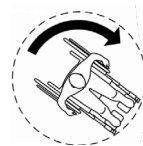

(fritt från hinder)
vändcirkeldiameter:
1500 mm

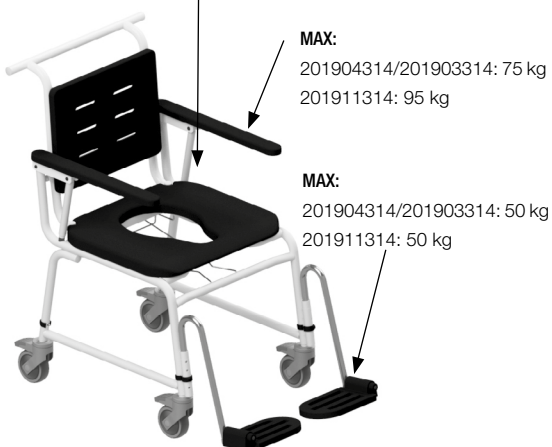

⚠ Denna produkt kan inte vikas ihop eller monteras isär för förvaring eller transport.

1. BEOOGD GEBRUIK, GEBRUIKER EN OMGEVING

De Combi douchestoelen worden gebruikt om patiënten te helpen bij het douchen, wassen, naar het toilet gaan, om te kleden en verplaatsen tussen badkamers en andere ruimtes.

De Combi douchestoelen worden gebruikt om zorgverleners te helpen bij het veilig en comfortabel douchen, wassen, naar het toilet gaan, om te kleden en verplaatsen van patiënten die bij bewustzijn zijn of verminderde of geringe spierfunctie hebben.

De hulpmiddelen zijn mobiel om vervoer naar en uit de sanitaire ruimte en verplaatsingen en beweging binnen de sanitaire ruimte mogelijk te maken. De hulpmiddelen ondersteunen het lichaam van de patiënt tijdens het douchen, wassen, afdrogen en aankleden, waarbij de patiënt veilig en comfortabel kan blijven zitten. De armleningen geven steun om rechtop te zitten, en kunnen wegdraaien zodat de patiënt gemakkelijk opzij kan worden verplaatst. Alle hulpmiddelen voor veiligheid in de badkamer hebben een maximale veilige belasting die staat aangegeven op de etiketten en in de gebruiksaanwijzing. Alle hulpmiddelen kunnen met behulp van accessoires op de behoeften van de patiënt en de zorgverlener worden afgestemd.

Sommige versies van de hulpmiddelen zijn uitgerust met sleutelgatvormige zittingen. Dit stelt de gebruiker in staat het hulpmiddel boven een toilet te manoeuvreren voor toiletgebruik. De hulpmiddelen die zijn uitgerust met een rail onder het zitoppervlak zijn geschikt voor gebruik van een ondersteek voor hetzelfde doel.

De beoogde patiënt is een volwassen persoon die meer dan 147 cm lang is, met een gewicht van meer dan 45 kg, of een BMI van >17. De patiënt is beperkt, maar heeft enige mate van kracht in het bovenlichaam om rechtop te zitten en/of zichzelf te steunen als hij gaat zitten of uit de stoel opstaat.

Voor nieuwe gebruikers, mensen met een visuele beperking of moeite met lezen, verdient training of instructie over het juiste gebruik de voorkeur.

Beoogde gebruiker

In het algemeen dienen de hulpmiddelen te worden gebruikt door:

- Patiënten bij bewustzijn of gehandicapte personen met verminderde of geringe spierfunctie die niet afhankelijk zijn van de zorg van een zorgverlener. De patiënt is in staat een deel van de dagelijkse hygiëne zonder hulp uit te voeren, maar beperkt in uithoudingsvermogen.
- Patiënten bij bewustzijn of gehandicapte personen met verminderde of geringe spierfunctie die afhankelijk zijn van de zorg van een zorgverlener maar in staat kunnen zijn om bij te dragen aan de handeling of een deel van de handeling zelfstandig uit te voeren.
- Patiënt: Persoon die een medische ingreep ondergaat. Persoon die van een medische ingreep herstelt. Persoon die aan fysieke beperkingen lijdt als gevolg van leeftijdgerelateerde aandoeningen zoals zwakke benen, laag uithoudingsvermogen, tremors en/of gebrekkig evenwicht.
- Gehandicapte persoon: Persoon met een of meer beperkingen, op het gebied van activiteiten, participatie of een combinatie daarvan.
- Zorgverleners met medische opleiding: professionele zorgverleners met medische opleiding van verschillende niveaus, die het hulpmiddel bedienen om een patiënt te helpen. Hebben kennis van beoogde medische indicatie en hoe ze een patiënt moeten benaderen. Kunnen lezen en schrijven en kunnen gebruiksaanwijzingen lezen en interpreteren.
- Zorgverleners zonder medische opleiding: leken zonder medische opleiding, die het hulpmiddel bedienen om een patiënt te helpen. Kunnen lezen en schrijven en kunnen gebruiksaanwijzingen lezen en interpreteren, hebben training gekregen van DHG of door DHG gecertificeerde trainers over hoe ze het hulpmiddel moeten bedienen.
- Servicepersoneel: technisch onderlegde medewerkers in een professionele zorginstelling of die zorgverleners in een thuiszorgomgeving helpen met reparaties aan het hulpmiddel. Servicemedewerkers hebben training gekregen van DHG of door DHG gecertificeerde trainers over hoe ze het hulpmiddel moeten repareren.
- DHG-servicetechnici: technisch onderlegde DHG-medewerkers met expertise op het gebied van reparatie en onderhoud aan het hulpmiddel.

Beoogde omgeving

Linido-producten en accessoires zijn bedoeld om te worden gebruikt in thuiszorgsituaties en in professionele zorgomgevingen.

- De thuiszorgomgeving is beperkt tot binnenruimtes (waar de producten worden gebruikt om een verwonding, handicap of ziekte te verlichten of te compenseren) en gebruik in het openbaar (zoals openbare toiletten, zwembaden, hotels)
- Professionele zorgomgevingen omvatten langdurige zorg (verpleeghuizen/verzorgingshuizen, revalidatie- en geriatrische instellingen), klinieken, instellingen voor beperkte zorg en ziekenhuizen (patiëntenkamers, spoedeisende hulp, intensive care, operatiekamers behalve bij HR-chirurgische apparatuur, buiten de RF-afgeschermdde ruimte)
- De beoogde gebruiksomgeving omvat geen binnenruimtes met extreem klimaat, zoals sauna's en spa's, en buitengebieden zoals stranden of meren.

2. CONTRA-INDICATIES, VOORZORGSMAATREGELEN EN WAARSCHUWINGEN

We hopen dat ons product aan uw verwachtingen voldoet of deze overtreft. Deze gebruiksaanwijzing bevat de informatie die gebruikers van het product nodig hebben om het veilig te kunnen bedienen. Naast de gebruiksaanwijzing is er ook een technische handleiding waarin de constructie van het hulpmiddel wordt beschreven en informatie van technische aard en een lijst met reserveonderdelen kan worden gevonden.



LEES DEZE GEBRUIKSAANWIJZING ALVORENS HET PRODUCT TE GEBRUIKEN.

Het niet in acht nemen van de volgende aandachtspunten en de verdere beschrijvingen in deze handleiding kan tot gevaarlijke situaties leiden. Onjuist en onzorgvuldig gebruik kan schade aan de stoel veroorzaken en zo ook tot gevaarlijke situaties leiden. Neem in dergelijke situaties de stoel uit bedrijf en neem contact op met de leverancier.

Contra-indicaties

- Het hulpmiddel mag niet worden gebruikt voor patiënten die zwaarder zijn dan het maximumgewicht dat op het etiket van het hulpmiddel en deze gebruikershandleiding wordt vermeld.
- Het is niet toegestaan iets anders te tillen dan de beoogde patiënten.
- Het hulpmiddel dient alleen te worden gebruikt in overeenstemming met het beoogde gebruik. Enig ander doel of gebruik is niet toegestaan.
- Het hulpmiddel mag niet worden gebruikt op hellende oppervlakken met een hoek van meer dan 5 graden.



Voorzorgsmaatregelen

- Behandel het hulpmiddel met zorg en zorg voor een schone, nette werkomgeving.
- Controleer de toestand en functies van het hulpmiddel regelmatig.
- Reparatie en onderhoud van het hulpmiddel is uitsluitend toegestaan door aantoonbaar bevoegde personen. De levensduur van het hulpmiddel kan door onjuist onderhoud worden verkort.
- De vervanging van constructieonderdelen van het hulpmiddel is uitsluitend toegestaan door aantoonbaar bevoegde personen.
- Bediening van het hulpmiddel is uitsluitend toegestaan door aantoonbaar bevoegde personen.
- Controleer bij verplaatsing van het hulpmiddel altijd of de ruimte waar de verplaatsing plaatsvindt vrij is van obstakels. Het hulpmiddel mag niet vastlopen of klem blijven zitten.
- Het hulpmiddel dient periodiek ten minste een keer per jaar te worden geïnspecteerd.
- Meld defecten aan het hulpmiddel altijd aan de leverancier.
- Controleer bij het tillen altijd of er genoeg ruimte boven het hulpmiddel is.
- Bewaar de handleiding waar deze toegankelijk is voor gebruikers van het hulpmiddel.
- Klap de zijpellen op wanneer een patiënt zich op de stoel bevindt of tijdens het laten zakken / ophalen (ook zonder dat patiënten aanwezig zijn).
- Voor optimale veiligheid: draai voor gebruik de expanderbouten op alle wielen vast en opnieuw na 4 weken. Controleer daarna regelmatig.



Waarschuwingen

- Laat de patiënt nooit alleen tijdens een verplaatsingssituatie.

- Gebruik het hulpmiddel uitsluitend met goedgekeurde accessoires.
- Gebruik voor onderhoud en reparaties uitsluitend originele onderdelen geleverd door Direct Healthcare Group.
- Gebruik het hulpmiddel niet als het gebreken vertoont. Als er een rode sticker met „afgekeurd” op het hulpmiddel zit, mag het hulpmiddel ook niet worden gebruikt.
- Als vervormingen aan de stoel zijn opgetreden als gevolg van onjuist gebruik of vervoer, mag deze niet langer worden gebruikt en moet de stoel aan de leverancier worden geretourneerd.
- Gebruik de accessoires niet als de toestand ervan onvoldoende is.
- Het hulpmiddel mag niet in een vochtige of klamme omgeving worden achtergelaten of opgeslagen.
- Het hulpmiddel mag niet met behulp van stoom worden gereinigd.
- Het hulpmiddel mag alleen binnen worden gebruikt.
- Houd handen, benen en voeten altijd uit de buurt van de bewegende en inklapbare onderdelen.
- Ontbrandingsweerstand van de gestoffeerde delen voldoet aan BS-EN 1021-1 en -2. Houd het apparaat uit de buurt van open vuur, vlammen of directe warmtebronnen.

3. VOOR ELK GEBRUIK

1. Inspecteer visueel of het product vrij is van schade en of het op de juiste wijze gemonteerd is.

Het volgende moet worden gecontroleerd.

- Barsten in het frame
- Barsten in de plastic onderdelen
- Een verbogen frame
- Schade aan de zwenkwielen of remmen
- Verbogen poten
- Scheuren of onregelmatige gaten in de HT-bekleding.

Als een van deze punten van toepassing is, dient het product te worden weggegooid, of onderdelen moeten worden vervangen door reserveonderdelen. Gooi de afgedankte producten of onderdelen zo milieuvriendelijk mogelijk weg conform de lokale regelgeving.

2. Controleer de functies van het product door het hulpmiddel op te tillen, te laten zakken of te laten kantelen.

3. Controleer de verplaatsbaarheid in alle richtingen. Het mag niet meer dan ong. 10 kg (100 N) aan kracht kosten om het hulpmiddel te verplaatsen. Als het lijkt alsof er meer kracht nodig is, controleer dan of het hulpmiddel door iets geblokkeerd wordt en of de remmen nog aan staan.

Het hulpmiddel is gereed voor gebruik. Zorg altijd voor een nette en schone werkomgeving.



Productetiket



Krachten bediening

Bediening	Max. benodigde kracht
Knoppen handbediening	0,2 kg / 2 N
Voetpedaal	30 kg / 300 N
Pedaal zwenkwielremmen	30 kg / 300 N
Het hulpmiddel verplaatsen/besturen	10 kg / 100 N

4. ONDERHOUD

De stoel is ontworpen om het onderhoud tot een minimum te beperken. Wij adviseren het onderstaande onderhoudsschema te volgen:

- Dagelijks en wekelijks onderhoud kan worden uitgevoerd door zorgverleners of servicepersoneel of een bevoegde wederverkoper.
- Halfjaarlijks onderhoud dient te worden uitgevoerd door het technische servicepersoneel of een bevoegde wederverkoper.
- Jaarlijkse inspectie en eventuele reparatie naar aanleiding daarvan dient te worden uitgevoerd door de technische serviceafdeling die is opgeleid om deze apparatuur te onderhouden en te repareren.

De verwachte levensduur van het product is 5 jaar. De verwachte levensduur van 201911314 is 3 jaar.

4.1 Dagelijks onderhoud

De volgende handelingen kunnen dagelijks worden uitgevoerd door de zorgverleners of het servicepersoneel.

- Spoel of reinig de onderdelen na elk gebruik.
- Wij adviseren uit hygiënisch oogpunt de stoel na elk gebruik te laten drogen.
- Het hulpmiddel kan regelmatig worden gereinigd met behulp van gewone allesreiniger. Als desinfectie vereist is, gebruik dan een product dat bedoeld is voor het reinigen van dergelijke producten. Gebruik een reinigingsmiddel met maximaal 45% alcohol of max. 5% salicylzuur.
- Het product is niet bedoeld om te steriliseren of met stoom te reinigen.
- Spoel met schoon (leiding)water na gebruik van reinigingsmiddelen en na gebruik in of rond zwembaden (indien van toepassing).

 *Neem bij twijfel over de toestand van het hulpmiddel altijd contact op met de technische dienst van uw bevoegde distributeur!*

4.2 Wekelijks onderhoud

De volgende handelingen kunnen wekelijks worden uitgevoerd.

- Wij adviseren de stoel wekelijks te reinigen. Dit kan het beste worden gedaan met allesreiniger en een goed uitgewrongen vochtige doek.
- Controleer of alle beweegbare onderdelen soepel en stil kunnen bewegen.
- Controleer de leesbaarheid van het serienummeretiket en de beschikbaarheid van een handleiding.

4.3 Halfjaarlijks onderhoud

De onderstaande lijst biedt een overzicht van het onderhoud dat de technische dienst elke zes maanden aan de stoel kan uitvoeren.

1. Alle bewegende delen van de stoel moeten soepel kunnen bewegen.
2. Schade aan plastic onderdelen is niet toegestaan.
3. De zwenkwielen moeten makkelijk kunnen draaien en de rem moet goed werken.
4. Alle bouten moeten goed vastgedraaid zijn en niet los zitten.

 *Reparatie en onderhoud van de stoel is uitsluitend toegestaan door aantoonbaar bevoegde personen.*

 *Als de stoel niet aan een of meer van de bovenstaande punten voldoet, moet de lift tijdelijk buiten werking worden gesteld en moet contact worden opgenomen met een bevoegde distributeur.*

5. PROBLEEMOPLOSSINGEN

5.1 Probleemoplossing tabel

Klacht	Mogelijke oorzaak	Actie
Rem werkt niet.	Wielen kapot.	Neem contact op met leverancier of technische dienst.
Tilfunctie werkt niet.	Hydraulische pomp kapot.	Neem contact op met leverancier of technische dienst.
Kantelfunctie werkt niet.	Gasveer kapot.	Neem contact op met leverancier of technische dienst.
Arملهuning loopt vast.	Arملهuningmechanisme kapot.	Neem contact op met leverancier.

 *Gebruik het hulpmiddel niet als de reparatietabel de klacht niet verhelpt of in geval van twijfel en neem contact op met de leverancier.*

5.2 Vervanging/verwijdering van onderdelen

Alle onderdelen die worden vervangen of verwijderd (met inbegrip van accu's) en dus moeten worden weggegooid, kunnen aan DHG / Linido worden geretourneerd. Het is ook mogelijk deze onderdelen aan de monteur aan te bieden ter vernietiging. Wij zullen ervoor zorgen dat alle onderdelen op milieuvriendelijke wijze worden verwerkt.



6. MONTAGE-INSTRUCTIES

Montage frame:

Verwijder de borgring en plaats de rugleuning in de gaten in het frame.

Plaats de borgring terug, en zorg ervoor dat ze op de juiste wijze in de stalen buis worden gestoken waarbij beide pinnen op de juiste wijze in de gaten worden geplaatst. Het is mogelijk, maar niet noodzakelijk, om de rugleuning los te maken wanneer de Combi stoel boven een toilet wordt gebruikt.

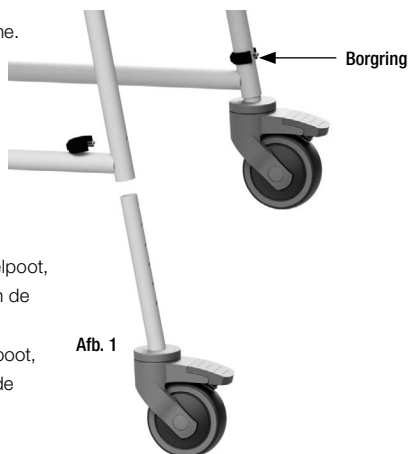

De zwenkwieien monteren - zie afbeelding 1:

VOORSTE zwenkwieien: Steek de binnenbuis (zwenkwiel) in de stoelpoot, waarbij het grotere gat van de zwenkwielbuis aansluit op het gat in de pootbuis. Breng de borgring op de juiste hoogte aan.

VOORSTE zwenkwieien: Steek de binnenbuis (zwenkwiel) in de stoelpoot, waarbij het grotere gat van de zwenkwielbuis aansluit op het gat in de pootbuis. Breng de borgring op de juiste hoogte aan.



BELANGRIJK: Controleer of alle vier de poten even hoog zijn en of alle borgringen op de juiste wijze in het frame zijn aangebracht voor gebruik.

Ondersteek/emmerframe – zie figuur 2:

Het ondersteek/emmerframe kan worden gebruikt in combi met een sleutelgatvormige of ronde emmer. Te monteren:

De twee eindstukken (B, op de tekening) rusten op de achtere van het zittingframe. Voor sleutelgatvormige emmers, steek de twee voorste stangen (A) in de binnenste gaten (C). Gebruik emmervormen de buitenste gaten (D). Als er geen emmer of ondersteek wordt gebruikt, kan het frame worden losgemaakt de stoel gemakkelijk boven een toilet past.

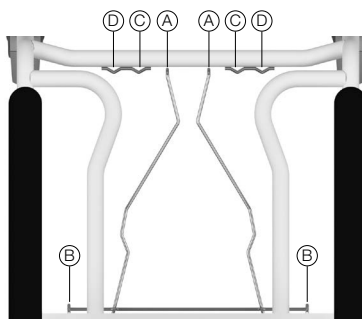

Verstelbare hoogte – zie afbeelding 3:

Door de borgringen op de stoelpoten te verstellen, kan de Combi worden ingesteld op 6 verschillende hoogtes.

Om de hoogte van de stoel aan te passen:

1. Verwijder borgring
2. Selecteer een van de 6 posities
3. Plaats borgring terug

Herhaal voor alle 4 poten.

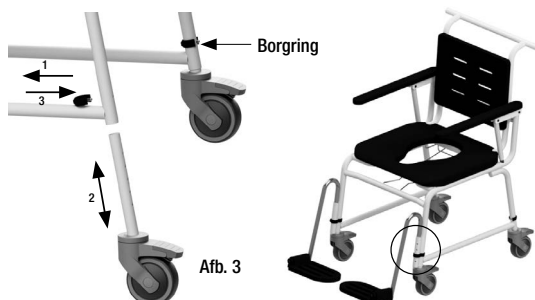

BELANGRIJK: Controleer of alle vier de poten even hoog zijn en of alle borgringen op de juiste wijze in het frame zijn aangebracht voor gebruik.

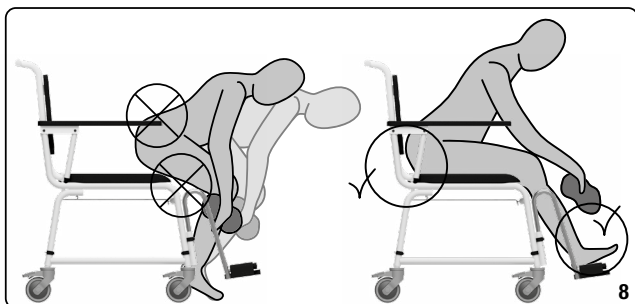
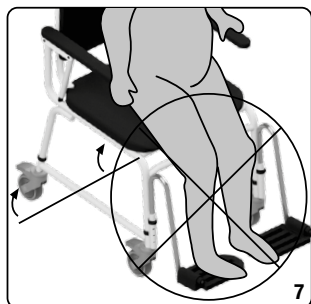
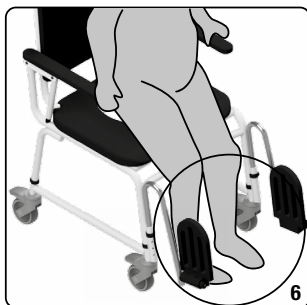
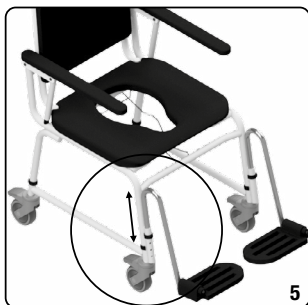

Technische specificaties

Zithoogte-interval:	50,5-55,5 / 19,9"-21,8", verstelbaar
Afmetingen zitting, breedte x diepte:	51 x 43,5 cm / 20" x 17,1"
Toiletopening, breedte x diepte	21 x 31 cm / 8,2" x 12,2"
Afstand tussen armleuningen:	Standaard: 43 cm / 17" Breed: 53 cm / 20,8"
Lengte armleuningen:	48 cm / 18,8"
Breedte armleuningen:	5 cm / 2"
Rugleuning, breedte x diepte:	41 cm x 31 cm / 16,1" x 12,2"
Afmetingen buitenkant, breedte x diepte:	Standaard: 70 cm x 73 cm / 27,5" x 28,7" Breed: 80 cm x 73 cm / 31,4" x 28,7"
Zwenkwielen:	100 mm / 4"
Zelfrijdende wielen:	24"
Totaal gewicht:	Standaard: 22 kg / 48 lb Breed 23 kg / 50 lb

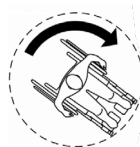











diameter draaicirkel
(obstakelvrij): 1500 mm

MAX:
201904314/201903314: 150 kg
201911314: 200 kg

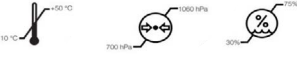

Dit product kan niet worden ingeklapt / uit elkaar worden gehaald voor opslag of vervoer.

7. SYMBOLS / SYMBOLER / SYMBOLEN

	<p>ENG Product meets all legal requirements for CE marking. Product meets all legal requirements for products sold within Great Britain</p> <p>SE Produkten uppfyller alla lagstadgade krav för CE-märkning. Produkten uppfyller alla lagstadgade krav för produkter sålda i Storbritannien</p> <p>NL Product voldoet aan alle vereisten voor CE-markering. Product voldoet aan alle wettelijke vereisten voor producten die in Groot-Brittannië worden verkocht.</p>
	<p>Medical Device / Medicinteknisk produkt / Medisch hulpmiddel</p>
	<p>Read the Manual / Läs bruksanvisningen / Lees de handleiding</p>
	<p>Visual Inspection / Visuell inspektion / Visuele inspectie</p>
	<p>Warning / Varning / Waarschuwing</p>
	<p>Storage conditions / Förvaringsförhållanden / Opslagcondities</p>
	<p>Recycling Information / Återvinningsinformation / Informatie over recycling</p>
	<p>Serial Number / Serienummer / Serienummer</p>
	<p>Lot Number / Partnummer / Batchnummer</p>
	<p>Maximum weight/load / Maximal vikt/belastning / Maximaal gewicht/belasting</p>
	<p>Legal Manufacturer / Ansvarig tilverkare / Wettelijke fabrikant</p>
	<p>Reference Number / Referensnummer / Referentienummer</p>

10. LIST OF CONFIGURATIONS AND ACCESSORIES / LISTA ÖVER KONFIGURATIONER OCH TILLBEHÖR / LIJST VAN CONFIGURATIES EN ACCESSOIRES

ENG

Combi chair

201904314	Combi	Attendant operated, standard height and width
201903314	Combi	Attendant operated, low height and standard width
201911314	Combi	Attendant operated, wide

Accessories

200360004	Headrest	For all Combi chair models and versions. Recommended for use with both versions of Combi tilt.
201130314	Soft backrest	For Combi attendant operated, standard height and width.
201120040	Seat with forward tilt	For all versions of Combi attendant operated and Combi self-propelled.
200382004	Hip belt	For all Combi chair models and versions.
201040314	Front cross bar	For all Combi chair models and versions with standard width. Recommended for use with the Armrest lock accessory.
201030310	Arm rest lock	1 pair. For all Combi chair models and versions. Recommended for use with both versions of Combi tilt.
201070314	Lateral trunk support, right	For all Combi chair models and versions.
201072314	Lateral trunk support, left	For all Combi chair models and versions.
201060004	Amputee support	For all Combi chair models and versions.
201061004	Leg support	For Amputee support and all Combi chair models and versions.
200810004	Footrests	1 pair. For all Combi chair models and versions. Recommended for use with all models and versions of Combi chairs.
200384004	Heel and calf strap	For all Combi chair models and versions. Recommended for use with both versions of Combi tilt.
853100604	Transport seat cover	For all Combi chair models and versions.
853100034	Bucket with lid	Keyhole shape, white plastic. For all Combi chair models and versions.
853100033	Bucket with lid	Round, grey plastic. For all Combi chair models and versions.



Headrest
200360004



Soft backrest
201131314



Hip belt
200382004



Front cross bar
201040314



Armrest lock
201030310



Lateral trunk support
201070314/201072314



Amputee support
201060004



Leg support
201061004



Footrests
200810004

SE

Kombistol

201904314	Kombistol	Skötarhanterad, standardhöjd och bredd
201903314	Kombistol	Skötarhanterad, låg höjd och standardbredd
201911314	Kombistol	Skötarhanterad, bred

Tillbehör

200360004	Huvudstöd	För alla modeller och versioner av kombistolar. Rekommenderas för användning med båda versionerna av Combi tilt.
201130314	Mjukt ryggstöd	För skötarhanterad kombistol, standardhöjd och bredd.
201120040	Sits med framåtlutning	För alla versioner av skötarhanterad kombistol och självdriven kombistol.
200382004	Höftbälte	För alla modeller och versioner av kombistolar.
201040314	Främre tvärstång	För alla modeller och versioner av kombistolar med standardbredd. Rekommenderas för användning med armstödslåstillbehöret.
201030310	Armstödslås	1 par. För alla kombistolmodeller och versioner. Rekommenderas för användning med båda versionerna av Combi tilt.
201070314	Lateralt bålstöd, höger	För alla modeller och versioner av kombistolar.
201072314	Lateralt bålstöd, vänster	För alla modeller och versioner av kombistolar.
201060004	Amputationsstöd	För alla modeller och versioner av kombistolar.
201061004	Benstöd	För amputationsstöd och för alla modeller och versioner av kombistolar.
200810004	Fotstöd	1 par. För alla kombistolmodeller och versioner. Rekommenderas för användning med alla modeller och versioner av kombistolar.
200384004	Häl- och vadmrem	För alla modeller och versioner av kombistolar. Rekommenderas för användning med båda versionerna av Combi tilt.
853100604	Transportskydd för sits	För alla modeller och versioner av kombistolar.
853100034	Hink med lock	Nyckelhålsform, vit plast. För alla kombistolmodeller och versioner.
853100033	Hink med lock	Rund, grå plast. För alla kombistolmodeller och versioner.



Huvudstöd
200360004



Mjukt ryggstöd
201131314



Höftbälte
200382004



Främre tvärstång
201040314



Armstödslås
201030310



Lateralt bålstöd
201070314/201072314



Benstöd
201061004



Leg support
201061004



Fotstöd
200810004

NL

Combistoel

201904314	Combi	Door hulpverlener bediend, standaard hoogte en breedte
201903314	Combi	Door hulpverlener bediend, lage hoogte en standaard breedte
201911314	Combi	Door hulpverlener bediend, breed

Accessoires

200360004	Hoofdsteen	Voor alle Combi stoelmodellen en -versies. Aanbevolen voor gebruik met beide versies van de Combi kantelstoel.
201130314	Zachte rugleuning	Voor door hulpverlener bediende Combi, standaard hoogte en breedte.
201120040	Zitting met voorwaartse kanteling	Voor alle versies van door hulpverlener bediende Combi en zelfrijdende Combi.
200382004	Heupgordel	Voor alle Combi stoelmodellen en -versies.
201040314	Voorsteun	Voor alle Combi stoelmodellen en -versies met standaardbreedte. Aanbevolen voor gebruik met de vergrendeling armleuningen.
201030310	Vergrendeling armleuningen	1 paar. Voor alle Combi stoelmodellen en -versies. Aanbevolen voor gebruik met beide versies van de Combi kantelstoel.
201070314	Zijpellot, rechts	Voor alle Combi stoelmodellen en -versies.
201072314	Zijpellot, links	Voor alle Combi stoelmodellen en -versies.
201060004	Amputatiesteun	Voor alle Combi stoelmodellen en -versies.
201061004	Beensteun	Voor amputatiesteun en alle Combi stoelmodellen en -versies.
200810004	Voetsteunen	1 paar. Voor alle Combi stoelmodellen en -versies. Aanbevolen voor gebruik met alle modellen en versies van de Combi stoel.
200384004	Hiel- en kuitband	Voor alle Combi stoelmodellen en -versies. Aanbevolen voor gebruik met beide versies van de Combi kantelstoel.
853100604	Vervoerhoes voor stoel	Voor alle Combi stoelmodellen en -versies.
853100034	Emmer met deksel	Sleutelgatvorm, wit plastic. Voor alle Combi stoelmodellen en -versies.
853100033	Emmer met deksel	Rond, grijs plastic. Voor alle Combi stoelmodellen en -versies.



Hoofdsteen
200360004



Zachte rugleuning
201131314



Heupgordel
200382004



Voorsteun
201040314



Vergrendel armsteun
201030310



Zijpellot
201070314/201072314



Amputatiesteun
201060004



Beensteun
201061004



Voetsteunen
200810004

Linido

Direct Healthcare Group's Linido product line is a wide range of high quality safety products designed to provide ergonomic support, comfort and increased independence for the user in various bathing, showering and toileting situations.

Contact your local distributor if you have any questions about the product and its use. See www.dhg-healthcare.com for a complete list of distributors. Always make sure that you have the right version of the manual. The most recent editions of manuals are available for downloading from our website, www.dhg-healthcare.com

Direct Healthcare Groups Linido-produktsortiment är ett brett utbud av högkvalitativa säkerhetsprodukter utformade för att ge ergonomiskt stöd, komfort och större oberoende för användaren i olika situationer i anslutning till bad, dusch och toalett.

Kontakta din lokala återförsäljare om du har några frågor om produkten och hur den ska användas. Se www.dhg-healthcare.com för en komplett lista över distributörer. Se alltid till att du har den rätta versionen av bruksanvisningen. De senaste versionerna av bruksanvisningarna är tillgängliga för nedladdning från vår webbplats, www.dhg-healthcare.com

De Linido-productlijn van Direct Healthcare Group is een breed assortiment van kwalitatief hoogwaardige veiligheidsproducten die zijn ontworpen om de gebruiker ergonomische ondersteuning, comfort en meer zelfstandigheid te bieden in uiteenlopende bad-, douche- en toiletsituaties.

Neem contact op met uw lokale distributeur als u vragen hebt over het product en het gebruik ervan. Zie www.dhg-healthcare.com voor een volledige lijst van distributeurs. Zorg er altijd voor dat u de juiste versie van de handleiding hebt. De meest recente uitgave van de handleidingen kunt u downloaden van onze website, www.dhg-healthcare.com

 Medical Device Class I

Medical Device Class I. The product complies with the requirements of the Medical Devices Regulation 2017/745.

DHG

Moving Health Forward

Legal manufacturer

Direct Healthcare Group Sverige AB
Torshamnsgatan 35,
SE-164 40 Kista, Sweden
Tel: +46 (0)8-557 62 200

UK Representative

Direct Healthcare Group Ltd.
Whitey Court
Western Industrial Estate
Caerphilly CF83 1BF
United Kingdom

Contact and more info

info@directhealthcaregroup.com
www.dhg-healthcare.com