

# Bure Rise & Go DB

SystemRoMedic™



Instructions for use – English

Bruksanvisning – Svenska

Bruksanvisning – Norsk

Brugsvejledning – Dansk

Käyttöohje – Suomi

Gebrauchsanweisung – Deutsch

Handleiding – Nederlands

Manuel d'utilisation – Français

Naudojimo instrukcijos – Lietuvių

Návod k použití – čeština



**Max Patient Weight: 150 kg / 330 lbs**



## Table of contents

<b>English</b> .....	<b>4</b>
<b>Svenska</b> .....	<b>21</b>
<b>Norsk</b> .....	<b>38</b>
<b>Dansk</b> .....	<b>55</b>
<b>Suomi</b> .....	<b>72</b>
<b>Deutsch</b> .....	<b>89</b>
<b>Nederlands</b> .....	<b>107</b>
<b>Français</b> .....	<b>125</b>
<b>Lietuvių</b> .....	<b>143</b>
<b>čeština</b> .....	<b>160</b>
<b>Dimensions</b> .....	<b>177</b>
<b>Part List</b> .....	<b>178</b>
<b>Product Overview</b> .....	<b>182</b>

The Bure Rise & Go Double is an electrically operated Walker that is enhanced with a power rise function. The product consists of a Walker and its associated harness and straps.

## 1. Intended use

Walkers are indoor, movable and portable assistive aids, which together with approved accessories are intended to be used for transfer from sitting to standing positions, and walking training. Walkers are to be used by persons with reduced muscular strength, who shall be able to stand and perform simple leg movements. Walkers are to be used for leaning on when walking and standing during early mobilization training. Walkers and accessories are intended for indoor use only in Home Healthcare environment and Professional Healthcare facility environment.

## 2. Contraindications, Precautions and Warnings

### Contradictions

- The device may not be used by patients above the maximum weight indicated on the label of the device

### Precautions

- Check that the device is used on a dry and flat surface.
- Check the device is correctly mounted/assembled before its first use.
- Check the device after every folding/disassembly after any transport.
- Check height adjustment and leg spreading motions and inspect the actuators full ranges.
- Activate the brakes whenever the device is not in use.
- Check the function of the brakes before use.
- Inspect the device regularly to detect any signs of damage. If there are any visible signs of damage, contact Direct Healthcare Group Customer Service.
- Check that the hand control markings are in accordance with the lifting functions.
- Check the battery status of an electrically operated model before using the device.
- Warranty applies only if repairs or alterations are made by personnel who are authorized by Direct Healthcare Group.
- Ensure that there are no obstacles or people in the way of the device, when moving.
- Handle batteries with care. Do not drop.
- Use only batteries and cables that are intended for the device as instructed by the manufacturer.
- Verify that potential accessories that might be used are properly attached to the device before use.
- Low speed is recommended when moving with the device.
- Take care not to drive the device over thresholds with high speed or force. Approach the threshold with lower speed and communicate the coming threshold to the patient.
- In case of an electrical model of the device, check that the hand control does not show signs of wear before every use
- Keep the instructions for use together with the product so that it can be used as a reference if necessary.
- Beware of moving parts during usage.
- Perform a risk assessment on the patient before using the Walker to ensure they can stand and perform simple movements. Make sure that the patient can stand and make simple movements with legs.

## Warnings

- The device may not be used by infants, children or adults who are 146 cm or shorter.
- The caregiver must be able to read and understand the manual/Instructions for Use of the product.
- Caregiver: Never use the device if you have not had a proper training on how to use the device including the accessories.
- Maintenance/Service staff: Never maintain the device if you have not had a proper training on how to use and maintain the device including the accessories.
- It is important to use only approved accessories to prevent unintended detachment of components and subsequently a fall that may lead to patient injury.
- Use careful and gentle maneuvers when moving the device.
- Perform maintenance/service of the device, according to the instructions in the Instruction for Use, at least once every 12 months.
- No parts of the device shall be serviced, while the device is in use
- Accessories must be properly fitted and tested in relation to the patient's needs and functional ability.
- Special care must be taken when using strong electrical power sources such as diathermy and the like so that diathermy cables are not placed on or near the device. In case of doubt consult with a Direct Healthcare Group representative.
- When lifting the device, only use the denoted handholds. At least two people are required for lifting the device.
- Do not leave a patient unattended when the device is being used.
- The device can not be used by patient alone.
- Never move the walker by pulling on the actuator device.
- The device must not be lowered into water.
- The device must not be cleaned using steam or washed in a washing tunnel.
- The device must not be left or stored in a damp or humid environment.
- The device must not be charged in a wet room.
- The device must not be used outdoors, only indoors.
- To avoid the risk of electric shock, this equipment must only be connected to a supply mains with protective grounding.
- Do not modify this equipment without authorisation of the manufacturer.
- If this equipment is modified, appropriate inspection and testing must be conducted to ensure continued safe use of this equipment.
- Do not use the device while it is charging.
- Do not use the device if any of the cables shows signs of wear and tear.
- Do not put the device in direct sunlight as it may get hot.
- Do not run over the cables with the walker or other devices.



### Always read the user manual

Always make sure that you have the correct version of the manual. The most recent version of all manuals are available for downloading at/from our website: [www.directhealthcaregroup.com](http://www.directhealthcaregroup.com).

#### Before use:

- Inspect the packaging for any damage.
- Check for correct product being delivered.
- Check to ensure that the device is free from damage.
- Check if all the parts/components are included in the packaging.
- Check if all approved accessories are included in the package.
- Check if Product Quality Approval document is included in the packaging. Save this document for future contact with manufacturer.
- Make certain the device is properly assembled.
- Check lifting function and bottom-frame adjustment function.
- Check if it is possible to move the device in all directions.
- Check the condition and function of the sling/belt regularly. Always inspect the product after laundering. The occurrence of the following must be checked: frays, loose stitches, damage to the fabric, edging, handles, broken buckles. If any of these points apply, the product should be discarded.

### 3. Using Bure Walker

#### Standing up and walk training

1. Ask the patient to sit on the edge of the bed or chair. Bring out the walking table and place it in front of the patient. Lock the brakes on the wheels.
2. Ask the patient to place their arms on the armrests. If necessary, ask the patient to move forward on the seat base so that the patient reaches the handles.
3. Ask the patient to lean forward. To start raising the walking table, press the UP button on the hand control. Raise the walking table to a desired height.
4. Unlock the brakes. Adjust the height of the walking table to a desired position
5. Assist the patient while walk training.

#### Standing up and walk training with MULTI Belt

Because standing up or transporting patients always entails risks we recommend that two people are always present to assist the patient at such times.

1. Fit the harness as low as possible across the hips and bottom with the broad upper part around the hips and the narrow lower part around the bottom. Attach the strap with buckles and tighten it using the adjustable safety belt. Note that the lower part of the harness attached around the patient's bottom can be opened as required, e.g. for visits to the WC.



2. Place the patient's legs at a 90° angle with their feet on the floor or platform. Adjust the shin supports to fit the patient's shins; remember to avoid pressure on the patellae and patellar tendons.



3. Thread both attachment belts through the Walker's frame and the green locking devices. Make sure the belts are threaded completely through the locking devices.

NB: Check especially that the belts are undamaged. Check that belts are not worn or frayed and that the holder and straps are not bent or crooked. If the holder and belts are crooked it is a sign that the product has been overloaded, in which case the frame must be replaced before further use.

NB: Be careful with your fingers when inserting the belt.



4. Connect Multi Belt to the attachment belts and tighten them using the loops; the belts must be taught on both sides.

Note: Slide the loop back once the straps have been tightened – this prevents tangling (see fig. 4b).



5. Swing the forearm supports to the side; the patient must now grasp the handles without support for the forearms



6. Lock at least two of the Walker's castors.

7. Press UP button on the hand control to lift the patient to the necessary position. Check that the MultiBelt pulls evenly on both sides; if not, adjust immediately.

During the sit-to-stand transfer one caregiver must stand in front of the patient maintaining eye contact with the patient. The other caregiver may stand next to the patient.

8. In most cases the patient will not achieve a fully upright standing position; encourage the patient to achieve a final upright posture independently or assist the patient by tightening the adjustable harness straps.

9. Lower the height of Bure to necessary height and swing the forearm supports back into position to provide support for the patient. If the standing plate is not being used, swing the shin supports away for increased walking room. The MultiBelt may remain attached for enhanced safety.



### Using Bure Walker with Gait training Kit 56-388 - KIT and Belt MULTI

The walking training harness is an accessory used for increased safety when walking in the product Bure Rise & Go. The product's both straps and fastening hooks minimize risks if patients suffer from dizziness or similar issues.



#### Step 1: Applying the Gait training kit on the patient

The walking training harness is to be used together with Belt MULTI in various sizes. The Gait training kit contains 4 parts made of soft materials: 2 straps with soft padding and 2 straps with fastening hooks.

- Straps with padding are to be applied between the patient's legs and locked in the intended lock.
- Straps with fastening hook hang loose until patient is secured in Bure Rise & Go (see later step 3)



#### Step 2: Secure attachment modules to the Bure Rise & Go Double

- The attachment modules (2 pcs) is pushed in from the inside on the left and right sides of the armrests under the cushions. We recommend that the modules are placed in the middle of the armrests.
- Lock the module with the supplied screw. Make sure that the module is secured.



#### Step 3: Securing a patient in Bure Rise & Go Double

If there is a need to further secure the patient, hook the carabiner hooks on the green bands (right and left side) in the fastening module. Tighten the fastening strap so that it is as short as possible.

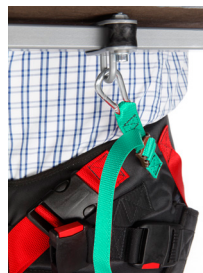

Attaching the fastening straps:

- Green strap is threaded through the buckles from the inside / lower part (A) - up through the buckle & upper part (B).
- Loose straps must be outside the tensioned strap during use

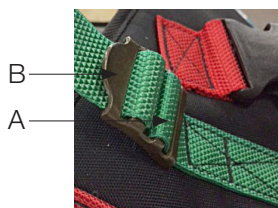

### Standing Plate

Attach standing plate by hooks on the main frame of the walker.



### Raising/Lowering the Frame

The desired height is adjusted with Arrow <UP> or Arrow <DOWN>.  
Adjust bottom frame using <WIDER> arrow or <NARROWER> arrow.



**Hand Control** has charge indicator / battery (low, medium, high) and Service indicator.

Service indicator – flashes red after 11 months' operation.  
Constant light (red) after 12 months' operation. This indicates need of yearly maintenance.

### Adjusting the Handles

To adjust handles to the desired position; undo knob, adjust handle, tighten knob.



### Left and Right Adjustment of Armrests

The armrests can be adjusted sideways for optimal support: the whole arm can be moved in or out and locked with the knob.



### Adjusting the Shin Supports

a - knob for height adjustment.  
b - knob for locking shin supports in forward position (when not in use).

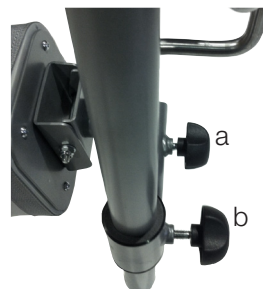

### Using the Parking Brakes on Castor Wheels:

When parking the device, activate the parking brake on the lockable castor wheels. Lock the wheels by pressing the green pedal brake down with your foot. To release the brake, press the green protruding part with your foot. The caregiver should assist the patient in activating the parking brake in case the patient cannot activate them him or herself.



### Using Hand Brakes:

**Running brakes:** Pull the brake levers towards you to reduce speed. You will brake the rear wheel that is located on the same side as the brake lever. If you apply only one of the brakes, the walker will turn to that side. When the lever is released, the braking will stop. Do not use the brakes continuously while the walker is in motion.

**Parking brakes:** Push the brake levers forwards from you to activate the parking brakes. Be aware that the lever has some resistance before it stops and locks the rear wheel. Pull the brake levers back towards you to release the parking brakes.



## Battery Charging

Battery charging must take place when the device is not in use.

Charging starts automatically when power plug is connected to 230V wall socket.

- LED lights YELLOW during charging (at the same time as the charging indicator on the hand control flashes yellow).
- The LED goes out when the battery is fully charged (the same applies to the charge indicator on the hand control).



## Control box

Control box - LED lights up yellow during operation, is off when the table is not in use. When the control box is connected to the mains, the LED lights up green.<sup>1</sup> When driving / connected to the mains, the LED lights up yellow. The door on the control box can be opened with a thumb grip.

1. Socket for the width adjustment actuator.
2. Hand control socket.
3. Battery outlet.

(NOTE: Plugs must always be connected to the control box for IP classification to be valid.)

4. Socket for actuator up / down.
5. Socket for plug.

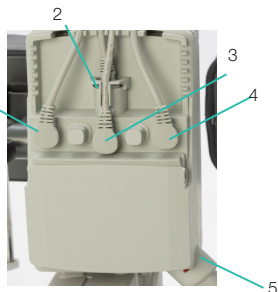

## Trouble shooting

If the lifting function cannot be activated, check the following:

- That all cables are properly and securely connected, Pull out the contact and plug it in again firmly.
- That battery charging is not in progress.
- That the battery is charged.

If the device is not working properly, contact your distributor.

If the device makes unusual noises:

- Try to determine the source of the sound. Take the device out of operation and contact your distributor.

## 4. Maintenance

- Before maintenance, clean walker according to cleaning instructions.
- The device must undergo thorough inspection at least once per year. Inspection must be performed by authorised personnel and in accordance with Direct Healthcare Group's instructions.
- Repairs and maintenance may only be done by authorised personnel using original spare parts.
- Power cord may only be replaced by DHG service personnel or technical personnel trained by DHG.
- DHG can provide, upon request necessary technical information in order to assist maintenance and repair of the device.

Check that	Action if a problem is noticed
<b>Frame</b>	
There is no mechanical damage.	If mechanical damage is present, contact DHG Customer Services.
There are no scratches.	Touch up as necessary.
End plugs/lower frame fitted and not damaged.	Fit new end plugs.
<b>Armrest</b>	
Armrests are intact	Replace if damaged.
Armrest widening is functional.	Replace lock knob, see parts section.
<b>Handle</b>	
Grips are not damaged.	Replace handle grips.
Handle adjustment is functional.	Adjust lock screws/plates as required.
<b>Electronics</b>	
Check that the charging cable is connected to the control box.	Fit new charging cable; this must always be connected to the control box.
Check that the hand control is connected to the control box.	Connect or fit new hand control as required. Tighten; replace with new fasteners as required.
Check that the battery, actuators and control box are not loose.	If any part needs to be replaced refer to the wiring diagram in the control box wiring section.
<b>Height adjustment</b>	
Raising and lowering are functional.	Fit new guide sleeves (in frame) or end plugs (in chrome tubes) as required.
The walker feels stable at maximum height and width.	Tighten all nuts and bolts.
There is no movement between the vertical frame and bottom frame.	Tighten all nuts and bolts.
Height adjustment clamps lock.	Replace clamps.
The electric actuator fitting must be free from movement.	Tighten all nuts and bolts; replace bolts and nuts if necessary.
Height adjustment via hand control is functional. The electric actuator must run smoothly at a constant speed.	Check that the battery/hand control/ actuator are connected according to the control box wiring section. Charge the battery. See parts section
<b>Castors and brakes</b>	
Castors roll easily, tread not damaged.	Replace castors.
The castors are firmly fastened to the lower frame.	Tighten the castor bolt and nut. Use thread locker.
Castor brakes functional on all castors. Handbrake functional.	Replace castors or handbrake assembly. Clean and adjust the brake. The castors are sealed and it is not recommended to dismantle them; instead, replace the whole castor assembly.

## Storage and transportation

The walker should be transported and stored in 5°C to 50°C and in normal humidity, 20% to 80% non-condensing. The air pressure should be between 700 and 1060hPa. Leftmost symbol indicates storage and transportation. Let the walker reach room temperature before the batteries are charged or the walker is used. The walker should not be stored so that it is exposed to dust, or so that the battery or gas piston is exposed to direct sunlight.

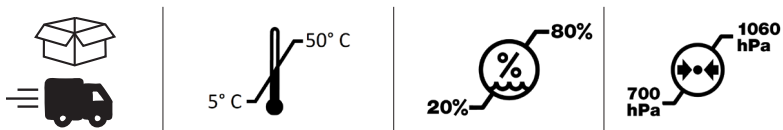

## Operation

The operating environment should be 5°C to 40°C, relative humidity 20% to 80% non-condensing, and atmospheric pressure 700 to 1060 hPa. See also Technical specification below. Leftmost symbol indicates operating condition.

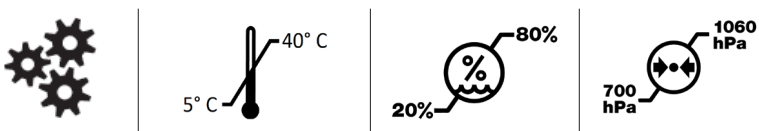

## Cleaning and disinfection

### After every use:

Clean the walker armrests and handles. Wipe using a mild soap solution/surface disinfectant. The product is not corrosion proof.

### Weekly and possibly more often depending on frequency of use:

If necessary, clean the whole walker with a cloth with warm water or a soap solution and check that the castors are free from dirt and hair. The electronic components (battery, control box, hand control, actuators, cables) should be cleaned with a damp cloth only. To avoid degreasing of the piston rods, the actuators should be retracted to minimum stroke and without load before cleaning. Ensure that the device is dried thoroughly after cleaning.

### If disinfection is needed:

70% ethanol, 45% isopropanol or similar should be used.

Do not steam clean due to risk of corrosion.

Do not use cleaning agents containing phenol or chlorine, as this could damage the materials.

In environments with high risk of infections use the walker with PU-cushions (Accessory number 57-366-L, 57-366-R and 57-365)

## General Maintenance for gait training Sling:

Read the product label.



Do not use rinsing agent.

To prolong product life, avoid tumble-drying.

## Recycling/Disposal

When the product is no longer usable it should be recycled in accordance with legislation and regulations in the country concerned. All electrical parts including batteries must be removed and recycled as electrical components. Ask your local recycling station for further information about how the different materials in the product (metals, plastics, electronics, textiles) should be recycled. Used batteries can also be returned to Direct Healthcare Group or a Direct Healthcare Group distributor for recycling.

## 5. Technical Specifications

<b>Control box</b>	Linak, voltage 100V/240V, Max 1.5A, 50/60 Hz, IPX6, Class II (Double insulated)
<b>Batteries</b>	Linak, 25,2V/2,1Ah, sealed,Li-Ion, 300mA IPX6, Cable length 200mm
<b>Lifting Actuator</b>	Linak, DC 24 V, 4,3A, IPX6. Duty cycle: Max 10% or 2 minutes continuous use followed by 18 minutes not in use, Push: 2000N. Stroke 400mm +/-2 mm
<b>Widening Actuator</b>	Linak, DC 24 V, 3A, IPX6. Duty cycle: Max 10% or 2 minutes continuous use followed by 18 minutes not in use, Push/Pull: 1200N. Stroke 180mm +/-2 mm
<b>Hand Control</b>	Cable length coiled 600 mm, IPX6
<b>IP class</b>	IPX5
<b>Material</b>	Steel
<b>Castors</b>	125/100/75mm
<b>Weight</b>	40 kg
<b>Dimensions</b>	For dimensions, see "7. Dimensions" page
<b>Expected Service life</b>	Walkers: 8 years Textile products: 2 years under normal use. Two wash cycles a week are considered as normal use. However, the total lifetime is dependent on the use, maintenance and storage of the product.
<b>Max patient weight</b>	150 kg / 330 lbs
<b>Operating environment</b>	5 °C to 40°C, relative humidity 20% to 80% non-condensing, and atmospheric pressure 700 to 1060 hPa.
<b>Storage and transportation environment</b>	5 °C to 50 °C, relative humidity 20% to 80% non-condensing, and atmospheric. Environment pressure 700 to 1060 hPa.
<b>Materials in contact with human skin</b>	Materials that patient and operator/caregiver are exposed to during usage of the product for prolonged time: Meditap B-365 (synthetic leather cushions) P <sup>x</sup> Polyurethane (on PU cushions) P Dryflex (handles) P PA6 + 20% GF (brake lever) P Hand control C <sup>x</sup>
<b>Applied parts:</b>	Armrest P Handles P Knee pad P Foot rest support P Foot rest support clamps C Handles adjusting knobs C Hand controller and its holder. C Handles to adjust the armrest width. C Hand control C Charger C Charger cable C Footplate P

<sup>x</sup> P - patient, <sup>x</sup> C - caregiver

## Accessories

Part number	Description
58-328-1	Heel strap Standing plate
56-336-4	Oxygen holder
56-338	Drip rod complete with attachment
56-337	Side support, adjustable
56-337-PU	Side support, adjustable PU
56-352	Lower Leg Support
56-388	Gait training kit
56-388-KIT	Gait training kit incl. brackets Multi Rise&Go
57-368-4	Guide handle
56-389	Soft basket with attachment
56-333-DB	Standing plate Short/2015, Bure DB, Rise DB
56-333/SW-DB	Standing plate Short/2015, SW, Bure DB, Rise DB
56-383-DB	Standing plate Long/2015, Bure DB, Rise DB
56-383/SW-DB	Standing plate Long/2015, SW, Bure DB, Rise DB
56-339/75-2-0	Manual brake, 75mm wheel, 2 handles
56-339/75-2-1	Manual brake, 75mm wheel, 1 handle
56-339-2-0	Manual brake, 2 handles
56-339-2-1	Manual brake, 1 handle
56-339-4-0	Manual brake/2016, 2 handles, Bure Rise&Go DB
56-339/75-4-0	Manual brake/2016, 75mm, 2 handles, Bure Rise&Go DB
56-339/75-4-1	Manual brake/2016, 75mm, 1 handle, Bure Rise&Go DB
56-305	Touch-up paint Bure, Silver 8
56-306	Touch-up paint Bure, Dark grey RAL 7021
56-384-MULTI-XS	Belt MULTI -XS, Rise&Go kit
56-384-MULTI-S	Belt MULTI -S, Rise&Go kit
56-384-MULTI-M	Belt MULTI -M, Rise&Go kit
56-384-MULTI-L	Belt MULTI -L, Rise&Go kit
56-384-MULTI-XL	Belt MULTI -XL, Rise&Go kit
7215	Return knee pads padding

## 6. Product label

**Bure Rise&Go DB Linak, 125 mm**  
System**RoMedic**



REF 56-309L



LOT 2022-03-R

(01)07331769044336(11)220301(21)610231377

150 kg / 330 lbs

U In: 220-240 VAC, 50Hz



I In: Max 1,5A

670-1060 mm

IPX5

Direct Healthcare Group Sverige AB  
Torshamnsgatan 35, 16440 Kista, SWEDEN  
[www.directhealthcaregroup.com](http://www.directhealthcaregroup.com)  
Made in Sweden

Rev.02

910-1310 mm

UDI (Unique Device Identification) can be found within the barcode human readable text. It contains.

(01) EAN code

(11) Date of Manufacture. The date is in the format YYMMDD

Y = Year, M = Month and D = Date.



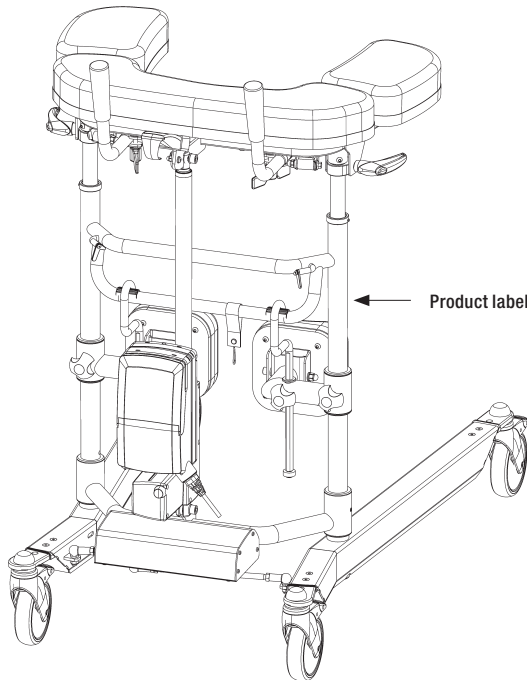















(21) Serial Number displayed as five digit code.



Product label



## 7. Table of Symbols

	This product complies with the requirements of the Medical Device Regulation MDR 2017/745		Visual Inspection
	Medical Device		Read the manual
	Caution		Product Code
	Legal manufacturer Direct Healthcare Group Sverige AB		Batch Code
	Type BF applied parts, according to the degree of protection against electric shock		The device is intended for indoor use
	WEEE Symbol May not be discarded in domestic waste		Class II Equipment
	Duty Cycle: 2 min in active (ON) mode. 18 min in rest (OFF) mode.		Maximum patient weight
	Walker Height		Walker Width
	Do not step on the device		Refer to instruction manual (IFU)
		Weight (mass) of the device, the Maximum Patient Weight, and total sum. All in kg.	

## 8. How to report a serious incident

Any serious incident that has occurred in relation to the device should be reported to the manufacturer and the MHRA or another competent authority of the country in which the user and/or patient is established.

UK

info@directhealthcaregroup.com

T: +44 (0) 800 043 0881

F: +44 (0) 845 459 9832

Other:

info.export@directhealthcaregroup.com

# Electromagnetic Compatibility (EMC)

## Electromagnetic emissions and test levels

The product is intended to be used in the stated environments with electromagnetic levels as specified below. The caregiver and/or user of the product assure that the product is used in such an environment.

Emission test	Standards	Compliance
RF emissions	CISPR 11	Group 1
RF emissions	CISPR 11	Class B
Harmonic current emissions	IEC 61000-3-2	Class A
Voltage fluctuations and Flicker emissions	IEC 61000-3-3	Complies

## Electromagnetic Immunity

Acceptance criteria for the EMC pass criteria is unintentional movement above  $\pm 10\text{mm}$  is not allowed. The product is intended to be used in the stated environments with electromagnetic levels as specified below. The caregiver and/or user of the product assure that the product is used in such an environment.

Radiated Fields in close proximity, Immunity test and compliance. Standard: IEC 61000-4-39			
Dwell time: 3 sec			
Test levels (A/m)	Modulation Pulse modulation	Mod. Frequency (kHz)	Test Frequency
8	CW	CW	30 kHz
65	50% Duty cycle	2.1	134.2 kHz
7.5	50% Duty cycle	50	13.56 MHz

Immunity test	Basic EMC standard or test method	IEC 60601-1-2 Edition 4 Test levels and compliance	
		Professional healthcare facility environment	Home healthcare environment
Surge	IEC 61000-4-5	± 0.5 kV, ± 1 kV	
Voltage dips	IEC 61000-4-11	0% U <sub>T</sub> ; 0.5 cycle At 0°, 45°, 90°, 135°, 180°, 225°, 270° and 315°	
		0% U <sub>T</sub> ; 1 cycle and 70% U <sub>T</sub> ; 25/30 cycles. Single phase: at 0°	
Voltage Interruptions	IEC 61000-4-11	0% U <sub>T</sub> ; 250 / 300 cycle	
Conducted disturbances induced by RF fields	IEC 61000-4-6	6V in ISM bands between 0.15 MHz and 80 MHz 80% AM at 1 kHz	6V in ISM and amateur bands between 0.15 MHz and 80 MHz 80% AM at 1 kHz
		Dwell time: 3 sec Frequency step size: 1%	
Radiated RF Electromagnetic fields	IEC 61000-4-3	3 V/m 80 MHz – 2.7 GHz 80% AM at 1 kHz	10 V/m 80 MHz – 2.7 GHz 80% AM at 1 kHz
		Dwell time: 3 sec Frequency step size: 1%	
Electrical fast transients / burst	IEC 61000-4-4	± 2 kV 100 kHz repetition frequency	
RATED Power frequency magnetic field	IEC 61000-4-8	30 A/m 50 Hz or 60Hz	
Electrostatic Discharge (ESD)	IEC 61000-4-2	Contact: ± 8 kV Air: ± 2 kV, ±4 kV, ± 8 kV, ± 15 kV Number of discharges: 10 for each polarity	

Radiated Radio – Frequency, Proximity fields from wireless communication equipment & compliance. (Dwell time: 3 sec.) Standard: IEC 61000-4-3

	Test Frequency (MHz)	Band (MHz)	Service	Modulation	Immunity test levels (V/m)
Spot Frequencies	385	380 to 390	TETRA 400	Pulse modulation 18 Hz	27
	450	430 to 470	FMRS 460, FRS 460	FM ± 5 kHz Deviation 1 kHz sine	28
	710	704 to 787	LTE Band 13, 17	Pulse modulation 217 Hz	9
	745				
	780				
	810	800 to 960	GSM 800/900, TETRA 800, iDEN 820, CDMA 850, LTE Band 5	Pulse modulation 18 Hz	28
	870				
	930				
	1720	1700 to 1990	GSM 800/900, TETRA 800, iDEN 820, CDMA 850, LTE Band 5	Pulse modulation 217 Hz	28
	1845				
	1970				
	2450	2400 to 2570	Bluetooth, WLAN, 802.11 b/g/n, RFID 2450, LTE Band 7	Pulse modulation 217 Hz	28
	5240	5100 to 5800	WLAN 802.11 a/n	Pulse modulation 217 Hz	9
	5500				
	5785				
Other Identified frequencies	433	-	-	Pulse modulation 2 Hz	3
	-	860-960	-	Pulse modulation 2 Hz	54
	2450	-	-	Pulse modulation 2 Hz	54

Bure Rise & Go Double är ett elmanövrerat gåbord som förfinats med en uppresningsfunktion. Produkten består av ett gåbord med tillhörande sele och fastsättningsremmar.

## 1. Avsedd användning

Gåbord ska enbart användas inomhus och på plant underlag. Gåbord är ett hjälpmedel, som tillsammans med godkända tillbehör är avsedda att användas för förflyttning från sittande till stående positioner och gångträning. Gåbord ska användas av personer med nedsatt muskelstyrka, som ska kunna stå och utföra enkla benrörelser. Gåbord ska användas för att luta sig mot när brukaren går och står under tidig mobiliseringsträning. Gåbord och tillbehör är avsedda att användas i hemsjukvårdsmiljö och professionell vårdinrättning.



## 2. Kontraindikationer, försiktighetsåtgärder och varningar

### Kontraindikationer

- Produkten får inte användas av en brukare vars vikt överstiger den maximala brukarvikt som anges på produktens etikett

### Försiktighetsåtgärder

- Kontrollera att produkten används på en torr och plan yta.
- Kontrollera att produkten är korrekt monterad/ihopsatt före den första användningen.
- Kontrollera produkten efter att den har varit ihopfälld /demonterad efter transport.
- Kontrollera höjjustering och benspridningsrörelser och inspektera ställdonens fulla rörelseomfång.
- Aktivera bromsarna när produkten inte används.
- Kontrollera bromsarna före användning.
- Inspektera produkten regelbundet för att upptäcka tecken på skada. Om det finns några synliga tecken på skada, kontakta Direct Healthcare Groups kundtjänst.
- Före varje användning av en elektrisk modell av produkten, kontrollera att handkontrollen inte visar tecken på slitage.
- Kontrollera att markeringarna på handkontrollen överensstämmer med lyftfunktionerna.
- Före varje användning av en elektrisk modell av produkten; kontrollera batteristatus.
- Garantin gäller endast om reparationer eller ändringar görs av personal som är auktoriserad av Direct Healthcare Group.
- Se till att det inte finns några hinder eller människor i vägen för produkten när brukaren förflyttar sig med hjälp av produkten.
- Hantera batterier varsamt. Tappa inte.
- Använd endast batterier och kablar som är avsedda för produkten enligt tillverkarens anvisningar.
- Kontrollera att potentiella tillbehör som kan användas är korrekt anslutna till enheten före användning.
- Låg hastighet rekommenderas när du använder produkten.
- Var försiktig så att du inte kör produkten över en tröskel med hög hastighet eller kraft. Närma dig trösklar med lägre hastighet och uppmärksamma brukaren när ni närmar er en tröskel.
- Förvara bruksanvisningen tillsammans med produkten så att den kan användas som referens vid behov.
- Se upp för rörliga delar under användning.
- Genomför en riskbedömning med en brukare innan ni använder ett gåbord. Säkerställ att brukaren kan stå och göra enkla rörelser med ben.

## Varningar

- Enheten får inte användas av spädbarn, barn eller vuxna som är 146cm eller kortare.
- Vårdgivaren måste kunna läsa och förstå produktens bruksanvisning och användarinstruktioner.
- Vårdgivare: Använd aldrig enheten om du inte har fått ordentlig utbildning i hur du använder enheten inklusive tillbehören.
- Service- och underhållspersonal: Underhåll eller modifiera aldrig enheten om du inte har fått ordentlig utbildning i hur du använder och underhåller enheten inklusive tillbehör.
- Det är viktigt att endast använda godkända tillbehör listade i bruksanvisningen för att förhindra att komponenter lossnar oavsiktligt, då detta medföra ett fall och patientskada.
- Manövrera mjukt och försiktigt när du jobbar med produkten.
- Utför underhåll/service av enheten, enligt instruktionerna i bruksanvisningen (bruksanvisning), minst en gång var 12:e månad.
- Inga delar av enheten ska servas när enheten är i bruk
- Tillbehören måste vara ordentligt fastsatta. De bör testas i förhållande till användarens behov och funktionsnivå.
- Särskild försiktighet måste vidtas vid användning av starka elektriska kraftkällor som används vid till exempel diatermi och liknande så att diatermikablar inte placeras på eller i närheten av enheten. Vid tvivel, rådgör med en representant för Direct Healthcare Group.
- När du lyfter produkten ska du endast använda de angivna handfästena. Minst två personer krävs för att lyfta enhet.
- Lämna inte en patient utan uppsikt när enheten används.
- Enheten kan inte användas enbart av patienten.
- Flytta aldrig lyften genom att dra i ställdonet.
- Produkten får inte sänkas ner i vatten.
- Produkten får inte lämnas eller förvaras i miljö med hög luftfuktighet.
- Produkten får inte rengöras med ånga eller tvättas i en tvättunnel.
- Produkten får inte laddas i ett våtrum
- Produkten får inte användas utomhus, endast inomhus.
- För att undvika risk av en elektrisk chock, gåbord kan endast kopplas mot elektrisk källa med jord.
- Modifiera inte den här utrustningen utan tillverkarens godkännande
- Om denna utrustning modifieras måste lämplig inspektion och testning utföras för att säkerställa fortsatt säker användning av denna utrustning.
- Använd inte enheten under laddning.
- Använd inte enheten om någon av kablarna visar tecken på slitage.
- Utsätt inte enheten för direkt solljus då den kan bli upphettad.
- Kör inte över kablar med gåbordet eller annan utrustning.



## Läs alltid bruksanvisningen

Se alltid till att du har rätt version av manualen. Den senaste versionen av alla manualer finns att ladda ner på/från vår webbplats: [www.directhealthcaregroup.com](http://www.directhealthcaregroup.com).

#### Före användning:

- Inspektera förpackningen för att upptäcka eventuella skador.
- Kontrollera att rätt produkt har levererats.
- Kontrollera att materialet är fritt från skador.
- Kontrollera att alla delar/komponenter finns med i förpackningen.
- Kontrollera att alla godkända tillbehör finns med i förpackningen.
- Kontrollera att kvalitetsgarantidokumentet finns med i förpackningen. Spara det här dokumentet för eventuella framtida kontakter med tillverkaren.
- Kontrollera att gåbordet är korrekt monterat.
- Kontrollera lyftfunktionen och funktionen för att justera benbreddningen.
- Kontrollera körfunktionen i alla riktningar.
- Kontrollera regelbundet selens/bältets skick och funktion. Kontrollera alltid produkten efter tvätt. Förekomsten av följande måste kontrolleras: fransar, lösa stygn, skador på tyg, kanter, handtag, trasiga spännen. Om något av detta förekommer, så ska produkten kasseras.

### 3. Användning av Bure Gåbord

#### Stå upp och gå träning

1. Be brukaren sitta på kanten av sängen eller stolen. Ta fram gåbordet och placera det framför brukaren. Lås bromsarna på hjulen.
2. Be brukaren att placera sina armar på armstöden. Be vid behov brukaren att röra sig framåt på sitsbasen så att brukaren når handtagen.
3. Be brukaren att luta sig framåt. För att börja höja gåbordet, tryck på UPP-knappen på kontrollenheten. Höj gåbordet till önskad höjd.
4. Lås upp bromsarna. Justera höjden på gåbordet till önskad position.
5. Hjälp brukaren under gångträning.

#### Stå upp och gå träning med MULTI Belt

Då uppresning/förflyttning av en patient alltid medför en risk rekommenderar vi att man alltid är 2 personer som hjälper brukaren vid en uppresning/förflyttning.

1. Placera selen så långt ned som möjligt över höft och stuss. Den breda/övre delen runt höften och den smala/nedre delen runt stussen. Fäst selen med kardborren samt dra åt med det steglöst justerbara säkerhetsbandet. Notera att selens undre del som fästs runt stussen kan öppnas vid behov ex. vid toalettbesök



2. Placera brukarens ben i 90° vinkel, fötterna i golvet eller på ståplattan. Ställ in underbensstöden mot brukarens underben, tänk på att undvika tryck mot knäskål och knäskålssena. Maximera bottenstativets breddning så att man kommer nära brukaren.



3. Trä de båda fastsättningsremmarna genom gåbordets stativ och genom de gröna låsbrickorna. Var noga med att remmarna träs igenom låsbrickorna fullständigt. Kontrollera särskilt att remmar ej är slitna/trasi-ga och att hållaren/remmar EJ är böjd/krokig. Om hållaren/remmar är krokig så tyder detta på att produkt har överbelastats och stativ ska då bytas ut innan vidare användning.

OBS: Var försiktig med fingrarna när du sätter in bältet.



4. För tillbaka dragögglan efter att remmarna har spänts - detta förhindrar trassel.

OBS: För tillbaka dragögglan efter att remmarna har spänts - detta förhin-drar trassel (se bild 4b).



5. Fäll underarmsstöden ut åt sidan. Brukaren ska nu hålla i handtagen UTAN stöd för underarmarna.



6. Lås gåbordets hjul genom att aktivera minst två av de tre gröna bromspedalerna.

7. Utför uppresningen, kontrollera att selen drar lika mycket på båda sidor. Om inte, justera genast.

Vid uppresningen skall en vårdgivare finnas framför brukaren samt hålla ögonkontakt med brukaren. En ev. andra vårdgivare kan finnas bredvid brukaren.

8. I de flesta fall kommer brukaren inte till helt upprätt stående, uppmana till självständig slutsträckning eller hjälp brukaren genom att dra i selens justerbara band så att slutsträckning uppnås.

9. Sänk gåbordet till individuellt anpassad höjd, för tillbaka underarmsstöden så att brukaren får stöd. Om inte ståplatta används, för undan underbensstöden för ökat gångutrymme. För ökad säkerhet så kan selen behållas på - exempelvis vid förflyttning på ståplatta.





## Tillbehör Kit/Gåträningssele art nr 56-388-KIT

Gåträningssele är ett tillbehör som används för ökad säkerhet vid gåträning i produkt Bure Rise&Go. Produktens båda ljumskstroppar och fastsättningskrokar minimerar risker om brukare drabbas av yrsel eller motsvarande.



Steg 1: Fastsättning av Gåträningskit på patient (bild 1)

Gåträningskit ska användas tillsammans med Uppresningssele MULTI i olika storlekar. Själva gåträningskit innehåller 4 band – 2 st. band med mjuk vaddering och 2 remmar med fastsättningskrokar.

- Band med vaddering träs mellan benen på patient och låses i avsett lås.
- Remmar med fastsättningskrokar hänger löst tills patient säkras i Bure Rise&Go (se senare i steg 3)



Steg 2: Montering av fästmoduler på Bure Rise&Go Double

- Fastsättningsmoduler (2 st.) skjuts på inifrån på armstödens högra och vänstra sidor, under gåbordets kuddar. Vi rekommenderar att modulerna placeras mitt på armstöden.
- Lås modulen med medföljande skruv. Var noga med att modulen är ordentligt fastsatt.



Steg 3: Säkring av patient i Bure Rise&Go Double

Vid behov säkras brukare genom att respektive karbinhake (höger och vänster sida) krokas i festsättningsmodulen.

Spänn festsättningsremmen så att denna är så kort som möjligt.

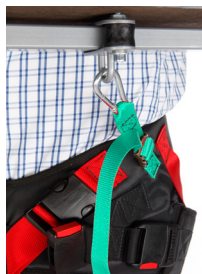

Montering av fästbanden:

- Grön rem träs genom spännen inifrån/nedre del (A) – upp genom spänne & övre del (B).
- Lös rem/justering ska ligga utanför spänd rem vid användning.

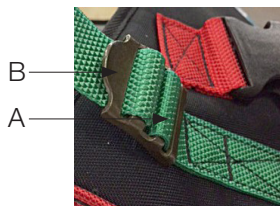

### Ståplatta

Fäst ståplatta med krokar på gåbordets huvudram.

### Justering av Höjd/Bredd

Önskad höjd justeras med Pil <UPP> eller Pil <NED>. Breddning av bottenstativen justeras genom Pil <BREDARE> eller Pil <SMALARE>.

**Fjärrkontrollen** har laddningsindikator / batteri (lågt, medium, högt) och serviceindikator.

Serviceindikator – blinkar rött efter 11 månaders drift.

Konstant ljus (rött) efter 12 månaders drift. Detta indikerar behov av årligt underhåll.



### Justering av Handtag

Handtagen justeras till önskad position genom att: Ratt lossas, handtagen justeras, ratt låses.



### Höger- och Vänsterjustering av Armstödsplattor

Armstöden kan justeras i sidled för optimalt stöd: hela armen kan flyttas in eller ut och låsas med knoppen.



### Justering av Underbensstöd

a - ratt för justering i höjddled.

b - ratt för låsning av underbensstöd i framåtsvängt läge (då det ej används).

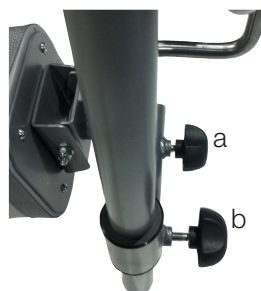

### Använda parkeringsbromsarna på länkhjul:

När du parkerar enheten, aktivera parkeringsbromsen på de låsbara länkhjulen. Lås hjulen genom att trycka ner den gröna pedalbromsen med foten. För att lossa bromsen trycker du på den gröna utskjutande delen med foten. Vårdgivaren ska hjälpa patienten att aktivera parkeringsbromsen om patienten inte kan aktivera dem själv.



### Användning av handbromsar:

Körbromsar: Dra bromsspakarna mot dig för att minska hastigheten. Du kommer att bromsa bakhjulet som sitter på samma sida som bromsspaken. Om du bara ansätter en av bromsarna kommer rollatorn att svänga åt den sidan. När spaken släpps avbryts bromsningen. Använd inte bromsarna kontinuerligt medan rollatorn är i rörelse.

Parkeringsbromsar: Tryck bromsspakarna framåt från dig för att aktivera parkeringsbromsarna. Tänk på att spaken har ett visst motstånd innan den stannar och låser bakhjulet. Dra bromsspakarna bakåt mot dig för att lossa parkeringsbromsarna.



## Batteriladdning

Batteriladdning måste ske när enheten inte används.

Laddningen startar automatiskt när strömkontakten ansluts till 230V vägguttag.

- Lysdioden lyser GULT under laddning (samtidigt som laddningsindikatorn på handkontrollen blinkar gult).
- Lysdioden slocknar när batteriet är fulladdat (detsamma gäller laddningsindikatorn på handkontrollen).



## Kontrollbox

Kontrollbox - Lysdioden lyser gult under drift, är släckt när bordet inte används.

När kontrollboxen är ansluten till elnätet lyser lysdioden grönt. Vid körning/anslutning till elnätet lyser lysdioden gult. Dörren på kontrollboxen kan öppnas med ett tumgrepp.

1. Uttag för ställdon - bredning.
2. Handkontrolluttag.
3. Batteriuttag.

(OBS: Pluggar måste alltid vara anslutna till kontrollboxen för att IP-klassificering ska vara giltig.)

4. Uttag för ställdon upp/ner.
5. Uttag för stickpropp.

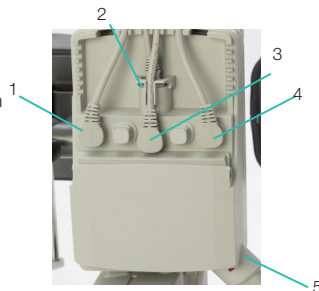

## Felsökning

Om lyftfunktionen inte kan aktiveras kontrollera då följande:

- Att alla kablar är ordentligt och säkert anslutna. Dra ut kontakten och anslut den ordentligt igen.
- Att batteriladdningen inte pågår.
- Att batteriet är laddat.

Om enheten inte fungerar som den ska, kontakta din distributör.

Om enheten avger ovanliga ljud:

- Försök att bestämma källan till ljudet. Ta enheten ur drift och kontakta din distributör.

## 4. Underhåll

- Innan underhåll, rengör gåbordet enligt rengöringsinstruktioner.
- Enheten bör genomgå en noggrann inspektion minst en gång per år. Inspektionen ska utföras av auktoriserad personal och i enlighet med Direct Healthcare Groups instruktioner.
- Reparationer och underhåll får endast utföras av auktoriserad personal som använder originalreservdelar.
- Strömssladden får endast bytas ut av DHG servicepersonal eller teknisk personal utbildad av DHG.
- DHG kan på begäran tillhandahålla nödvändig teknisk information för att underlätta underhåll och reparation av enheten.

Kontrollera att	Åtgärd vid problem
<b>Stativ</b>	
Det finns inga mekaniska skador.	Om det finns mekaniska skador, kontakta DHG kundtjänst.
Det finns inga repor.	Gör enklare reparationer vid behov.
Ändskydd/bottenstativ monterad och ej skadad.	Komplettera med nya ändskydd.
<b>Armstöd</b>	
Armstöd är hela	Ersätt handtagsgrepp.
Armstödsbreddning är funktionell.	Fäst låsskruvar/-brickor, se avsnittet reservdelar
<b>Handtag</b>	
Handtagen är inte skadade.	Byt ut handtagen.
Handtagets justering är funktionell.	Justera låsskruvar/brickor efter behov.
<b>Elektronik</b>	
Kontrollera att laddningskabeln är ansluten till kontrollboxen.	Montera ny laddningskabel; denna måste alltid anslutas till kontrollboxen.
Kontrollera att handkontrollen är ansluten till kontrollboxen.	Anslut eller komplettera med ny handkontroll. Spänn, ersätt med nya skruvförband.
Kontrollera att batteri, ställdon och kontrollbox ej hänger löst.	Om någon komponent behöver bytas ut, se kopplingsschema i avsnittet för kontrollboxen.
<b>Höjdjustering</b>	
Höjning och sänkning är funktionell.	Komplettera med nya styrhylsor (i stativ) eller ändskydd (i kromade rör).
Gåbordet känns stabil på maximal höjd och bredd.	Dra åt alla muttrar och bultar.
Inget glapp finns mellan vertikalt stativ och bottenstativ.	Dra åt alla muttrar och bultar.
Klämmor för höjdjustering låser.	Ersätt klämmor.
Infästning av elställdon ska vara glappfri.	Dra åt alla muttrar och bultar; byt ut bultar och muttrar vid behov.
Höjdjustering med handkontroll fungerar. Elställdonet ska fungera problemfritt i en konstant hastighet.	Kontrollera att batteriet/handkontrollen/ställdonet är anslutet enligt avsnittet för kontrollboxen. Ladda batteriet.
<b>Hjul och broms</b>	
Hjul rullar lätt/slitbana ej är skadad.	ersätt hjul.
Hjulen är ordentligt fästa i bottenstativet.	Skruva åt hjulbult och komplettera med låsmutter eller använd gänglås (beroende på modell).
Hjulbromsar fungerar på alla hjul. Handbromsen fungerar.	Byt ut hjulen eller handbromsheten. Rengör och justera bromsen. Hjulen är kapslade och vi rekommenderar inte att de demonteras; ersätt istället hela hjulpaketet.

## Förvaring och transport

Gåbordet ska transporteras och förvaras i 5°C till 50°C och i normal luftfuktighet, 20% till 80% icke-kondenserande. Lufttrycket bör vara mellan 700 och 1060 hPa. Symbolen längst till vänster indikerar lagring och transport. Låt gåbordet nå rumstemperatur innan batterierna laddas eller gåbordet används. Gåbordet ska inte förvaras så att den utsätts för damm, eller så att batteriet eller gaskolven utsätts för direkt solljus.

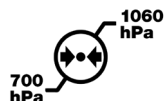
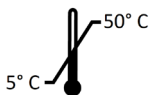

## Användning

Driftförhållanden bör vara 5°C till 40°C, relativ luftfuktighet 20% till 80% icke-kondenserande och atmosfärstryck 700 till 1060 hPa. Se även Teknisk specifikation nedan. Symbolen längst till vänster indikerar driftförhållanden.

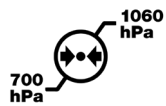
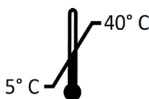

## Rengöring och desinficering

Efter varje användningstillfälle:

Rengör bordets armstöd och handtag. Torka av med en mild såplösning/ytdesinfektionsmedel. Produkten är inte korrosionssäker.

Veckovis, gärna oftare beroende på användningsfrekvens:

Vid behov, rengör hela bordet med en trasa med varmt vatten eller en såplösning och kontrollera att hjulen är fria från smuts och hår. De elektroniska komponenterna (batteri, kontrollbox, handkontroll, ställidon, kablar) ska endast rengöras med en fuktig trasa. För att undvika avfettning av kolstängerna ska ställdonen ha minsta möjliga slaglängd och vara utan last före rengöring. Kontrollera att enheten är helt torr efter rengöring.

Vid behov av desinficering:

70% etanol, 45% isopropanol eller liknande kan användas. Rengör inte med ånga på grund av risk för korrosion. Använd inte rengöringsmedel som innehåller fenol eller klorin, då dessa skadar materialet.

Använd bordet med PU-kuddar i miljör med hög infektionsrisk (tillbehörsnummer 57-366-L , 57-366-R och 57-365).

## Allmänt underhåll av gåträningsele:

Läs produktetiketten.



Använd inte sköljmedel.

Undvik torktumlning för att förlänga produktens livslängd.

## Återvinning/Avyttring

När produkten inte längre kan användas bör den återvinnas i enlighet med lagar/föreskrifter för avfallshantering i respektive land. Alla elektriska delar inkl. batterier måste tas bort och återvinnas som elektriska komponenter.

Rådgör med er lokala återvinningsanläggning för mer information om hur de olika materialen i produkten (metall, plast, elektronik, textilprodukter) ska återvinnas. Uttjänta batterier kan även återsändas till Direct Healthcare Group eller en Direct Healthcare Groups återförsäljare för återvinning.

## 5. Tekniska Specifikationer

<b>Kontrollbox</b>	Linak, spänning 100V-240V, Max 1.5A, 50/60 Hz, IPX6, Klass II (Dubbelisolerad)
<b>Batteri</b>	Linak, 25,2V/2,1Ah, förseglad, Li-Ion, 300mA IPX6, Kabellängd 200mm
<b>Ställdon, Lyft</b>	Linak, DC 24 V, 4,3A, IPX6. Belastningscykel: Max 10% eller 2 minuters kontinuerlig användning följt av 18 minuter som inte används, Tryck: 2000N. Slaglängd 400mm +/-2 mm
<b>Ställdon, Breddning</b>	Linak, DC 24 V, 3A, IPX6. Belastningscykel: Max 10% eller 2 minuters kontinuerlig användning följt av 18 minuter som inte används, Tryck/drag: 1200N. Slaglängd 180mm +/-2 mm
<b>Handkontroll</b>	Lindad kabellängd 600 mm, IPX6
<b>IP-Klass</b>	IPX5
<b>Material</b>	Stål
<b>Hjul</b>	125/100/75mm
<b>Vikt</b>	40 kg
<b>Dimensioner</b>	För dimensioner, se "Dimensions" avsnittet
<b>Förväntad livslängd</b>	Gåbord: 8 år Textilprodukter: 2 år vid normal användning. Två tvättcykler per vecka anses vara normal användning. Den totala livslängden beror dock på hur produkten används, underhålls och förvaras.
<b>Max brukarvikt</b>	150 kg / 330 lbs
<b>Driftsmiljö</b>	5°C till 40°C, relativ fuktighet 20% till 80% icke-kondenserande och lufttryck 700 till 1060hPa.
<b>Förvarings- och transportmiljö</b>	5°C till 50°C, relativ fuktighet 20% till 80% icke-kondenserande och lufttryck 700 till 1060 hPa.
<b>Material som kommer i kontakt med huden</b>	Material som brukare och operatör/vårdgivare är exponerad för, vid användning av produkten under en längre tid: Meditap B-365 (dynor i syntetläder) P <sup>x</sup> Polyurethane (på PU-dynor) P Dryflex (handtag) P PA6 + 20% GF (bromsarm) P Handkontroll C <sup>x</sup>
<b>Applicerade delar:</b>	Armstöd P Handtag P Knäskydd P Fotstöd P Fotstöd klämmor C Handtag justeringsknappar C Handkontroll och dess hållare. C Handtag för att justera armstödens bredd. C Handkontroll C Laddare C Laddningskabel C Ståplatta P

x P – brukare, X C – vårdgivare

## Tillbehör

Art. Nr.	Beskrivning
58-328-1	Heel strap Standing plate
56-336-4	Oxygen holder
56-338	Drip rod complete with attachment
56-337	Side support, adjustable
56-337-PU	Side support, adjustable PU
56-352	Lower Leg Support
56-388	Gait training kit
56-388-KIT	Gait training kit incl. brackets Multi Rise&Go
57-368-4	Guide handle
56-389	Soft basket with attachment
56-333-DB	Standing plate Short/2015, Bure DB, Rise DB
56-333/SW-DB	Standing plate Short/2015, SW, Bure DB, Rise DB
56-383-DB	Standing plate Long/2015, Bure DB, Rise DB
56-383/SW-DB	Standing plate Long/2015, SW, Bure DB, Rise DB
56-339/75-2-0	Manual brake, 75mm wheel, 2 handles
56-339/75-2-1	Manual brake, 75mm wheel, 1 handle
56-339-2-0	Manual brake, 2 handles
56-339-2-1	Manual brake, 1 handle
56-339-4-0	Manual brake/2016, 2 handles, Bure Rise&Go DB
56-339/75-4-0	Manual brake/2016, 75mm, 2 handles, Bure Rise&Go DB
56-339/75-4-1	Manual brake/2016, 75mm, 1 handle, Bure Rise&Go DB
56-305	Touch-up paint Bure, Silver 8
56-306	Touch-up paint Bure, Dark grey RAL 7021
56-384-MULTI-XS	Belt MULTI -XS, Rise&Go kit
56-384-MULTI-S	Belt MULTI -S, Rise&Go kit
56-384-MULTI-M	Belt MULTI -M, Rise&Go kit
56-384-MULTI-L	Belt MULTI -L, Rise&Go kit
56-384-MULTI-XL	Belt MULTI -XL, Rise&Go kit
7215	Return knee pads padding



## 6. Produktetikett

**Bure Rise&Go DB Linak, 125 mm**



System**RoMedic**

REF 56-309L



LOT 2022-03-R

(01)07331769044336(11)220301(21)610231377

150 kg / 330 lbs

U In: 220-240 VAC, 50Hz



I In: Max 1,5A

670-1060 mm

IPX5

910-1310 mm

Direct Healthcare Group Sverige AB  
Torshamnsgatan 35, 16440 Kista, SWEDEN  
[www.directhealthcaregroup.com](http://www.directhealthcaregroup.com)  
Made in Sweden

Rev.02

UDI (Unik produktidentifiering) finns i den läsbara streckkoden. Den innehåller:

(01) EAN-kod

(11) Tillverkningsdatum. Datumformatet är ÅÅMMDD





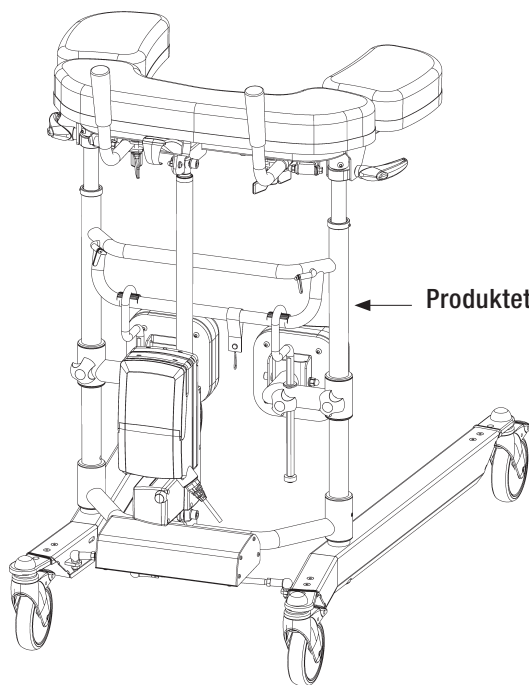













Å=År M=Månad D=Dag.

(21) Serienumret visas som en femsiffrig kod.



← Produktetikett

## 7. Symboler

	Produkten följer krav i det medicintekniska regelverket MDR 2017/745		Visuell inspektion
	Medicinteknisk produkt		Läs användarinstruktionerna
	Varning		Produktkod
	Information om tillverkaren Direct Healthcare Group Sverige AB		Tillverkningsseriekod
	Typ BF i enlighet med nivån av skydd mot elektrisk chock		Produkten skall enbart användas inomhus
	WEEE Får inte kasseras som hushållsavfall		Klass II utrustning
	Belastningscykel: 2 min. aktiv (ON), 18 min. inaktiv (OFF)		Maximal patientvikt
	Gåbordshöjd		Gåbordsbredd
	Trampa inte på enheten		Se bruksanvisningen (IFU)
		Enhetens vikt (massa), maximal patientvikt och totalsumma. Anges i kg.	

## 8. Rapportering av allvarlig händelse

Alla allvariga händelser som har inträffat i relation till enheten ska rapporteras till tillverkaren och Läkemedelsverket eller annan behörig myndighet i det land där brukaren och/eller patienten är etablerad.

info.se@directhealthcaregroup.com

T: +46 (0) 8 557 62 200

# Elektromagnetisk kompatibilitet (EMC)

## Elektromagnetisk strålning och testnivåer

Produkten är avsedd att användas i de angivna miljöerna med elektromagnetiska nivåer enligt nedan. Vårdgivare och/eller användare av produkten ska se till att den används i en sådan miljö.

Emissionstest Standarder Efterlevnad	Standarder	Överensstämmelse
RF-emissioner CISPR 11	CISPR 11	Grupp 1
RF-emissioner CISPR 11	CISPR 11	Klass B
Harmonisk strömmemission IEC 61000-3-2	IEC 61000-3-2	Klass A
Emission av spänningsvariationer och flimmer	IEC 61000-3-3	Efterlever

## Elektromagnetisk immunitet

Acceptanskriterier för EMC-godkända kriterier; oavsiktliga rörelser över  $\pm 10$  mm är inte tillåtna. Produkten är avsedd att användas i de angivna miljöerna med elektromagnetiska nivåer enligt nedan. Vårdgivare och/eller användare av produkten ska se till att den används i en sådan miljö.

Strålningsfält i närheten, immunitetstest och efterlevnad. Standard: IEC 61000-4-39			
Uppehållstid: 3 sek			
Testnivåer (A/m)	Modulering Pulsmodulering	Mod. Frekvens (kHz)	Testfrekvens
8	CW	CW	30 kHz
65	50 % Sändningscykel	2,1	134,2 kHz
7,5	50 % Sändningscykel	50	13,56 MHz

Immunitetstest	Grundläggande EMC standard eller testmetod	IEC 60601-1-2 Utgåva 4 Testnivåer och efterlevnad	
		Professionell miljö inom hälso- och sjukvård	Hemsjukvårdsmiljö
Spänning	IEC 61000-4-5	± 0,5 kV, ± 1 kV	
Spänningsfall	IEC 61000-4-11	0 % U <sub>T</sub> ; 0,5 cykel Vid 0°, 45°, 90°, 135°, 180°, 225°, 270° och 315°	
		0 % U <sub>T</sub> ; 1 cykel och 70 % U <sub>T</sub> ; 25/30 cykler. Enfas: vid 0°	
Spänningsavbrott	IEC 61000-4-11	0 % U <sub>T</sub> ; 250/300 cykel	
Genomförd störning inducerad av radiofrekvensfält	IEC 61000-4-6	6 V i ISM-band mellan 0,15 MHz och 80 MHz 80 % AM vid 1 kHz	6 V i ISM- och amatörband mellan 0,15 MHz och 80 MHz 80 % AM vid 1 kHz
		Uppehållstid: 3 sek Steglängd: 1 %	
Utstrålad radiofrekvens (RF) elektromagnetiska fält	IEC 61000-4-3	3 V/m 80 MHz–2,7 GHz 80 % AM vid 1 kHz	10 V/m 80 MHz–2,7 GHz 80 % AM vid 1 kHz
		Uppehållstid: 3 sek Steglängd: 1 %	
Snabbt övergående elektriska transienter/avbrott	IEC 61000-4-4	± 2 kV 100 kHz upprepningsfrekvens	
Magnetfältets MÄRKeffekt-frekvens	IEC 61000-4-8	30 A/m 50 Hz eller 60 Hz	
Elektrostatisk urladdning (ESD)	IEC 61000-4-2	Kontakt: ± 8 kV Luft: ± 2 kV, ± 4 kV, ± 8 kV, ± 15 kV Antal urladdningar: 10 för varje polaritet	

Radioaktiv radiofrekvens, fält från trådlös kommunikationsutrustning i närheten och efterlevnad. (Uppehållstid: 3 sek.) Standard: IEC 61000-4-3

	Testfrekvens (MHz)	Band (MHz)	Service	Modulering	Måtnivåernas immunitet (V/m)
Plats Frekvenser	385	380 till 390	TETRA 400	Pulsmodulering 18 Hz	27
	450	430 till 470	FMRS 460, FRS 460	FM ± 5 kHz avvikelse 1 kHz sinus	28
	710	704 till 787	LTE Band 13, 17	Pulsmodulering 217 Hz	9
	745				
	780				
	810	800 till 960	GSM 800/900, TETRA 800, iDEN 820, CDMA 850, LTE Band 5	Pulsmodulering 18 Hz	28
	870				
	930				
	1720	1700 till 1990	GSM 800/900, TETRA 800, iDEN 820, CDMA 850, LTE Band 5	Pulsmodulering 217 Hz	28
	1845				
	1970				
	2450	2400 till 2570	Bluetooth, WLAN, 802.11 b/g/n, RFID 2450, LTE Band 7	Pulsmodulering 217 Hz	28
	5240	5100 till 5800	WLAN 802.11 a/n	Pulsmodulering 217 Hz	9
	5500				
	5785				
Övrigt Identifierade frekvenser	433	-	-	Pulsmodulering 2 Hz	3
	-	860-960	-	Pulsmodulering 2 Hz	54
	2450	-	-	Pulsmodulering 2 Hz	54

Bure Rise & Go Double er en elektrisk drevet rullator som er forbedret med en krafthevingsfunksjon. Produktet består av en Walker og tilhørende sele og stropper.

## 1. Tiltenkt bruk

Gåstoler er innendørs, bevegelige og bærbare hjelpemidler, som sammen med godkjent tilbehør er tiltenkt å brukes for overføring fra sittende til stående posisjoner, samt gåtrening. Gåstoler skal brukes av personer med redusert muskelkraft, som er i stand til å stå og utøve enkle benbevegelser. Gåstoler skal brukes til å lene seg på mens man står og går under tidlige stadier av bevegelsestrening. Gåstoler og tilbehør er kun ment for innendørs bruk for helsehjelp i hjemmet og profesjonelle helsefasiliteter.

## 2. Kontraindikasjoner, forholdsregler og advarsler

### Kontraindikasjoner

- Enheten skal ikke brukes av pasienter over den maksimale vekten som er angitt på etiketten til enheten.

### Forsiktighetsregler

- Sjekk at enheten brukes på en tørr og flat overflate.
- Sjekk at enheten er riktig monteret/satt sammen før første gangs bruk.
- Sjekk enheten etter hver sammenlegging/demontering etter transport.
- Kontroller høydejusteringen og benspredebevegelsene, og inspiser aktuatorene eller gasstemplets fullstendige aksjonsradiuser.
- Aktiver bremsene når enheten ikke er i bruk.
- Sjekk at bremsene fungerer bra før bruk.
- Inspiser enheten regelmessig for tegn på skade. Dersom det finnes synlige tegn på skade, kontakt Direct Healthcare Groups kundeservice.
- Kontroller at merkene på håndkontrollen samsvarer med løftefunksjonene.
- På de elektrisk drevne modellene, kontroller batteristatusen før enheten brukes.
- Garantien gjelder bare hvis reparasjoner eller endringer har blitt utført av personell som er autorisert av Direct Healthcare Group.
- Sørg for at det ikke er noen hindringer eller personer i veien for enheten før den flyttes på.
- Håndter batteriene med varsomhet. De må ikke falle i bakken.
- Bare bruk batterier og kabler som er tiltenkt for enheten, som instruert av produsenten.
- Kontroller at tilbehør som potensielt skal brukes er riktig festet til enheten før bruk.
- Lave hastigheter anbefales når man beveger seg med enheten.
- Pass på at du ikke kjører enheten over terskler med høy hastighet eller kraft. Nærm deg terskelen med lavere hastighet, og gi brukeren beskjed om at terskelen kommer.
- For elektrisk drevne modeller, kontroller før hver bruk at håndkontrollen ikke viser tegn på slitasje
- Oppbevar bruksanvisningen sammen med produktet slik at det kan brukes som referanse ved behov.
- Vær oppmerksom på bevegelige deler under bruk.
- Utfør en risikovurdering på brukeren før de bruker gåstolen, for å sikre at de er i stand til å stå og utføre enkle bevegelser. Forsikre deg om at pasienten kan stå og gjøre enkle bevegelser med bena.

## Advarsler

- Enheten skal ikke brukes av småbarn, barn eller voksne på 146 cm eller kortere.
- Pleieren må være i stand til å lese og forstå produktets bruksanvisning/IFU.
- Pleier: Aldri ta i bruk enheten dersom du ikke har hatt riktig opplæring i bruk av enheten, inkludert tilbehøret.
- Vedlikehold/servicepersonale: Aldri utfør vedlikehold på enheten dersom du ikke har hatt riktig opplæring i bruk og vedlikehold av enheten, inkludert tilbehøret.
- Det er viktig å kun bruke godkjent tilbehør for å forhindre utilsiktet løsgjøring av komponenter og påfølgende fall, som kan føre til pasientskade.
- Bruk forsiktige og skånsomme manøvrer når du flytter enheten.
- Utfør vedlikehold/service på enheten i henhold til instruksjonene i bruksanvisningen, minst en gang hver 12. måned.
- Ingen deler av enheten skal vedlikeholdes mens enheten er i bruk
- Tilbehør skal være forsvarlig montert og testet i forhold til brukerens behov og funksjonsevne.
- Spesiell forsiktighet må utvises ved bruk av sterke elektriske strømkilder som diatermi og lignende, slik at diatermikabler ikke plasseres på eller i nærheten av enheten. Rådfør deg med en representant for Direct Healthcare Group i tvilstilfeller.
- Ved løfting av enheten, bruk bare de tiltenkte håndgrepene. Minst to personer er nødvendig for løfting av enheten.
- Ikke etterlat en pasient uten tilsyn mens enheten brukes.
- Enheten kan ikke brukes av pasienten alene.
- Aldri flytt gåstolen ved å trekke i aktuatorenheten.
- Enheten skal ikke senkes ned i vann.
- Enheten skal ikke rengjøres med damp eller vaskes i en vasketunnel.
- Enheten må ikke etterlates eller lagres i et fuktig eller vått miljø.
- Enheten skal ikke lades i et vått rom.
- Enheten skal ikke brukes utendørs, kun innendørs.
- For å unngå risiko for elektrisk støt, skal dette utstyret bare kobles til et strømmnett med beskyttende jording.
- Utstyret skal ikke modifiseres uten tillatelse fra produsenten.
- Dersom dette utstyret endres på, må riktig inspeksjon og testing utføres for å sikre fortsatt trygg bruk av utstyret.
- Ikke bruk enheten mens den lades.
- Ikke bruk enheten dersom noen av kablene viser tegn på skade eller slitasje.
- Ikke plasser enheten i direkte sollys, da den kan bli varm.
- Ikke kjør over kablene med gåstolen eller med andre enheter.



## Les alltid brukerhåndboken

Sørg alltid for at du har riktig versjon av brukerhåndboken. Den nyeste versjonen av alle brukerhåndbøker er tilgjengelig for nedlasting fra vår nettside: [www.directhealthcaregroup.com](http://www.directhealthcaregroup.com).

#### Før første gangs bruk:

- Inspiser emballasjen for skade.
- Kontroller at riktig produkt har blitt levert.
- Kontroller at enheten er skadefri.
- Kontroller at alle delene/komponentene er inkludert i pakken.
- Kontroller at alt godkjent tilbehør er inkludert i pakken.
- Kontroller at dokumentet for godkjent produktkvalitet er inkludert i pakken. Oppbevar dette dokumentet for fremtidig kontakt med produsenten.
- Sørg for at enheten er riktig montert.
- Kontroller løftefunksjonen og bunnrammens justeringsfunksjon.
- Kontroller at det er mulig å bevege enheten i alle retninger.
- Kontroller tilstanden og funksjonen til seil/belte regelmessig. Inspiser alltid produktet etter vask. Forekomsten av følgende må kontrolleres: frynser, løse sting, skade på stoffet, kanter, håndtak, ødelagte spenner. Hvis noen av disse punktene gjelder, bør produktet kasseres.

### 3. Bruk av Bure gåstol

#### Stå- og gåtrening

1. Be brukeren om å sitte på kanten av sengen eller stolen. Ta ut gåbordet og plasser det foran brukeren. Lås bremsene på hjulene.
2. Be brukeren om å plassere armene på armstøttene. Om nødvendig, be brukeren om å bevege seg forover på setet, slik at brukeren kan nå håndtakene.
3. Be brukeren om å lene seg forover. For å begynne å heve gåbordet, trykk på OPP (UP)-knappen på kontrollere. Hev gåbordet til ønsket høyde.
4. Lås opp bremsene. Juster høyden på gåbordet til ønsket posisjon
5. Assister brukeren under gåtreningen.

#### Stå- og gåtrening med MULTI Belt

Fordi oppreising eller transport av pasienter alltid medfører risiko, anbefaler vi at to personer alltid er tilstede for å hjelpe pasienten på slike tidspunkt.

1. Monter selen så lavt som mulig på tvers av hoftene og bunnen med den brede øvre delen rundt hoftene og den smale nedre delen rundt bunnen. Fest stroppen med spenner og stram den med det justerbare sikkerhetsbeltet. Merk at den nedre delen av selen festet rundt pasientens bunn kan åpnes etter behov, f.eks. for toalettbesøk.



2. Plasser pasientens ben i en vinkel på 90° med føttene på gulvet eller plattformen. Juster leggstøttene slik at de passer til pasientens legg; husk å unngå press på patellae og patellasener.





3. Tre begge festebeltene gjennom Walker-rammen og de grønne låseenhetene. Sørg for at beltene er tredd helt gjennom låseanordningene.

Merk: Sjekk spesielt at beltene er uskadede. Sjekk at beltene ikke er slitte eller frynsete og at holderen og stroppene ikke er bøyd eller skjev. Hvis holderen og beltene er skjeve er det et tegn på at produktet er overbelastet, i så fall må rammen skiftes før videre bruk.

Merk: Vær forsiktig med fingrene når du setter inn beltet.

4. Koble Multi Belt til festebeltene og stram dem med løkkene; beltene må læres inn på begge sider.

Merk: Skyv løkken tilbake når stroppene er strammet – dette forhindrer sammenfiltring (se fig. 4b).

5. Sving underarmsstøttene til siden; pasienten må nå ta tak i håndtakene uten støtte for underarmene

6. Lås minst to av rullatorens hjul.

7. Trykk OPP-knappen på håndkontrollen for å løfte pasienten til nødvendig posisjon. Kontroller at MultiBelt trekker jevnt på begge sider; hvis ikke, juster umiddelbart.

Under overføringen må en omsorgsperson stå foran pasienten og opprettholde øyekontakt med pasienten. Den andre omsorgspersonen kan stå ved siden av pasienten.

8. I de fleste tilfeller vil pasienten ikke oppnå en helt oppreist stående stilling; oppmuntre pasienten til å oppnå en endelig oppreist stilling uavhengig eller hjelpe pasienten ved å stramme de justerbare selebåndene.

9. Senk høyden på Bure til nødvendig høyde og sving underarmstøttene tilbake på plass for å gi støtte til pasienten. Hvis ståplaten ikke brukes, sving leggstøttene vekk for økt gangrom. Multibeltet kan forbli festet for økt sikkerhet.



## Bruk av Bure Walker med skrittrenningssett 56-388 og Belt MULTI

Gangtreningssele er et tilbehør som brukes for økt sikkerhet når du går i produktet Bure Rise & Go. Produktets både stropper og festekroker minimerer risikoen hvis pasienter lider av svimmelhet eller lignende problemer.



### Trinn 1: Påføring av gangtreningssettet på pasienten

Gangtreningssele skal brukes sammen med Belt MULTI i ulike størrelser. Gangtreningssettet inneholder 4 deler laget av myke materialer: 2 stropper med myk polstring og 2 stropper med festekroker.

- Stropper med polstring skal festes mellom pasientens ben og låses i tiltenkt lås.
- Stropper med festekrok henger løst til pasienten er sikret i Bure Rise & Go (se senere trinn 3)



### Trinn 2: Sikre vedleggsmoduler til Bure Rise & Go Double

- Festemodulene (2 stk) skyves inn fra innsiden på venstre og høyre side av armlenene under putene. Vi anbefaler at modulene plasseres i midten av armlenene.
- Lås modulen med den medfølgende skruen. Sørg for at modulen er sikret.



### Trinn 3: Sikre en pasient i Bure Rise & Go Double

Hvis det er behov for å sikre pasienten ytterligere, hektes karabinkrokkene på de grønne båndene (høyre og venstre side) i festemodulen. Stram festestroppen slik at den blir så kort som mulig.

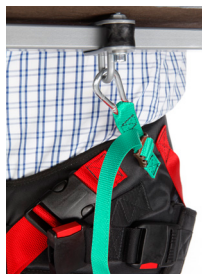

Feste festestroppene:

- Grønn stropp tres gjennom spennene fra innsiden / nedre del (A) - opp gjennom spennen & øvre del (B).
- Løse stropper skal være utenfor den oppspente remmen under bruk

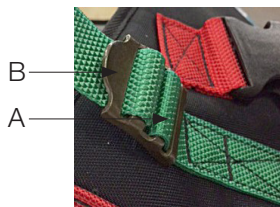

### Ståplate

Fest ståplaten på gåstolens hovedramme med hekter.

### Heving/senking av rammen

Juster høyden ved hjelp av OPP og NED-pilene på fjernkontrollen.  
Juster bunnrammen ved hjelp av <VIDERE> og <SMALRE> pilen på fjernkontrollen.

**Håndsett** har en ladeindikator/batteri (lav, middels, høy) og en serviceindikator

Serviceindikator – blinker rødt etter 11 måneders drift.

Konstant lys (rødt) etter 12 måneders drift. Dette indikerer behov for årlig vedlikehold.



### Justering av håndtakene

For å justere håndtakene til ønsket posisjon, løsne skruen, juster håndtaket og stram til skruen på nytt.



### Høyre- og venstrejustering av armstøttene

Armstøttene kan justeres sidelengs for optimal støtte. Løsne skruene, juster armstøtten, og stram til skruen på nytt.



### Justering av leggstøttene

a - knott for høydejustering.

b - knott for å låse leggstøttene i fremre posisjon (når den ikke er i bruk).

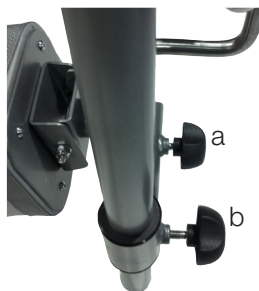

### Bruk av parkeringsbremsen på styrehjul

Når du parkerer enheten, aktiverer parkeringsbremsen på de låsbare styrehjulene. Lås hjulene ved å trykke ned den grønne pedalbremsen med foten. For å løsne bremsen, presser du med foten på den grønne delen som stikker ut. Pleieren skal hjelpe pasienten med å aktivere parkeringsbremsen i tilfelle pasienten ikke kan aktivere dem selv.



### Bruk av håndbremsen:

Kjørebremser: Trekk bremsespakene mot deg for å redusere hastigheten. Du skal bremse bakhjulet som er plassert på samme side som bremsespaken. Hvis du bare bruker en av bremsene, vil gåstolen svinge til den siden. Når spaken slippes, stopper bremsingen. Ikke bruk bremsene kontinuerlig mens gåstolen er i bevegelse.

Parkeringsbremser: Skyv bremsespakene forover fra deg for å aktivere parkeringsbremsene. Vær oppmerksom på at spaken har en viss motstand før den stopper og låser bakhjulet. Trekk bremsespakene bakover mot deg for å frigjøre parkeringsbremsene.



## Batterilading

Batterilading må skje mens enheten ikke er i bruk.

Lading begynner automatisk når stikkkontakten kobles til en 230 V veggkontakt.

- LED lyser GULT under lading (samtidig som ladeindikatoren på håndkontrollen blinker gult).
- LED-en slukker når batteriet er fulladet (det samme gjelder ladeindikatoren på håndkontrollen).



## Kontrollboks

Kontrollboks - LED lyser gult under drift, er av når bordet ikke er i bruk. Når kontrollboksen er koblet til strømmettet, lyser LED grønt. Ved kjøring / tilkopling til strømmettet lyser LED gult. Døren på kontrollboksen kan åpnes med tommelgrep.

1. Tilkobling for aktuator for breddejustering.
2. Håndkontrollkobling.
3. Batteritilkobling.

MERKNADER: Hovedstrømkabelen må alltid kobles til kontrollboksen for at IP-beskyttelsen er gyldig.

4. Tilkobling for aktuator opp/ned.
5. Tilkobling for strømkabel.

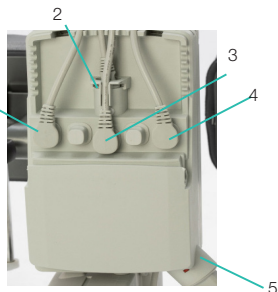

## Feilsøking

Dersom løftefunksjonen ikke kan aktiveres, kontroller følgende::

- At alle kablene er riktig og godt koblet til. Trekk ut kontakten, og sett den godt tilbake på plass.
- At batterilading ikke pågår.
- At batteriet er ladet.

Dersom enheten ikke fungerer som den skal, ta kontakt med forhandleren.

Dersom enheten lager uvanlig støy:

- Forsøk å avgjøre kilden til lyden. Ta enheten ut av drift, og ta kontakt med forhandleren.

## 4. Vedlikehold

- For vedlikehold, rengjør rullator i henhold til rengjøringsinstruksjonene.
- Enheten må undergå grundig inspeksjon minst én gang i året. Inspeksjon må utføres av autorisert personale og i henhold til instruksjonene fra Direct Healthcare Group.
- Reparasjoner og vedlikehold skal bare utføres av autorisert personale og med originale reservedeler.
- Strømledningen kan bare erstattes av servicepersonale fra DHG, eller teknisk personale opplært av DHG.
- DHG kan yte nødvendig teknisk informasjon ved forespørsel, for å assistere med vedlikehold og reparasjon av enheten.

Kontroller at	Handling dersom et problem oppdages
<b>Rammedeler</b>	
Det ikke er noen mekanisk skade.	Dersom det er mekanisk skade tilstede, ta kontakt med DHG kundeservice.
There are no scratches.	Utfør service etter behov.
Endepluggen/nedre ramme tilpasset og ikke skadet.	Monter nye endepluggen.
<b>Armstøtter</b>	
Armstøttene er hele.	Erstatt hvis skadet.
Armstøttene kan gjøres bredere.	Erstatt låseknotten.
<b>Håndtak</b>	
Grepene ikke er skadde.	Erstatt håndtakenes grep.
Håndtakjusteringen er funksjonell.	Monter låseskruer/plater etter behov.
<b>Elektronikk</b>	
Kontroller at ladekabelen er koblet til kontrollboksen.	Monter en ny ladekabel; denne må alltid være koblet til kontrollboksen.
Kontroller at håndkontrollen er koblet til kontrollboksen.	Koble til eller monter en ny håndkontroll etter behov. Stram til; erstatt med nye festeanordninger etter behov.
Kontroller at batteriet, aktuatorene og kontrollboksen ikke er løse.	Dersom en del må erstattes, se koblingsdiagrammet i avsnittet for kontrollbokskabling.
<b>Høydejustering</b>	
Heving og senking fungerer.	Monter nye styrehylser (på rammen) eller endepluggen (i kromrørene) etter behov.
Gåstolen føles stabil på maksimale innstillinger.	Stram til allebolter/låsemuttere.
Det ikke er noen bevegelser mellom den vertikale rammen og bunnrammen.	Stram til alle bolter/låsemuttere.
Klemmene for høydejustering kan låses.	Erstatt klemmene.
Festet til den elektriske aktuatoren må være fri for slark.	Stram til alle låsebolter; erstatt bolter/låsemuttere etter behov.
Høydejustering via håndkontrollen fungerer. Den elektriske aktuatoren må kjøre jevnt med konstant hastighet.	Kontroller at batteriet/håndkontrollen/aktuatoren er koblet til i henhold til avsnittet for kontrollbokskabling. Lad batteriet.
<b>Dreihjul/bremser</b>	
Dreihjulene ruller fritt/gjenger ikke skadet.	Erstatt dreihjul.
Dreihjulene er godt festet til den nedre rammen.	Stram til dreihjulets bolt og bruk en låsemutter
Hjulbremser fungerer på alle dreihjulene. Håndbremsen fungerer.	Erstatt hjulene eller håndbremsen. Rengjør og juster bremsen. Dreihjulene er alltid festet til den nedre rammen med gjengelåser eller låsemuttere. Dreihjulene er forseglet, og vi anbefaler ikke at de demonteres; erstatt heller hele dreihjulsettet.

## Oppbevaring og transport

Gåstolen skal transporteres og lagres på mellom 5 °C til 50 °C og i normal luftfuktighet, 20 % til 80 % ikke-kondenserende. Lufttrykket bør holdes mellom 700 og 1060 hPa. Symbolet lengst til venstre viser til lagring og transport. La gåstolen nå romtemperatur før batteriene lades eller gåstolen tas i bruk. Gåstolen bør ikke lagres på en måte som gjør den utsatt for støv, eller på en måte som gjør at batteriet eller gasstempleet er utsatt for direkte sollys.

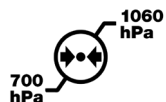
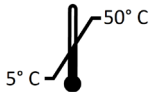

## Bruk

Bruksmiljøet bør være på mellom 5 °C og 40 °C, relativ luftfuktighet 20 % til 80 % ikke-kondenserende, og atmosfærisk trykk på 700 til 1060 hPa. Se også tekniske spesifikasjoner nedenfor. Symbolet lengst til venstre viser til driftsforhold.

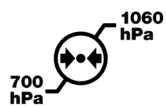
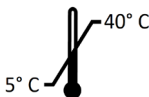

## Rengjøring og desinfisering

### Etter hver bruk:

Rengjør gåstolens armstøtter og håndtak. Tørk av med mildt såpevann/desinfiseringsmiddel. Produktet er imidlertid ikke rustfritt.

### Ukentlig og muligvis oftere, avhengig av hyppigheten av bruk:

Om nødvendig, rengjør hele gåstolen med en klut og varmt vann eller såpevann, og kontroller at dreiehjulene er frie fra skitt og hår. De elektroniske delene (batteri, kontrollboks, håndkontroll, aktuatorer, kabler) skal kun rengjøres med en fuktig klut. For å unngå avfetting av stempelstengene bør aktuatorene trekkes tilbake til minimumsølag og være uten belastning før rengjøring. Sørg for at enheten tørkes godt etter rengjøring.

### Dersom desinfisering er nødvendig:

70 % etanol, 45 % isopropanol eller lignende skal brukes.

Ikke damprens, da det er risiko for korrosjon.

Ikke bruk rengjøringsmidler som inneholder fenol eller klor, da dette kan skade materialene.

I miljøer med høy risiko for infeksjon, bruk gåstolen med PU-puter (tilbehør nr. 57-366-L, 57-366-R og 57-365)

## Generell vedlikehold forskrittning Sling:

Les produktetiketten.



Ikke bruk skyllemiddel.

For å forlenge produktens levetid, unngå tørking i tørketrommel.

## Gjenvinning/avhending

Når produktet ikke lenger er brukbart, skal det resirkuleres i henhold til lovverk og regelverk i det gjeldende landet.

Alle elektriske deler inkludert batterier må fjernes og resirkuleres som elektriske komponenter. Ta kontakt med ditt lokale gjenvinningsanlegg for mer informasjon om hvordan de ulike materialene i produktet (metall, plast, elektronikk, tekstiler) skal resirkuleres. Brukte batterier kan også returneres til Direct Healthcare Group eller en Direct Healthcare Group-forhandler for gjenvinning.

## 5. Tekniske spesifikasjoner

Kontrollboks	Linak, spenning 100V/240V, Maks 1.5A, 50/60 Hz, IPX6, klasse II (dobbelisolert)
Batterier	Linak, 25,2V/2,1Ah, forseglet ,Li-Ion, 300mA IPX6, kabellengde 200mm
<b>Løfteaktuator</b>	Linak, DC 24 V, 4,3A, IPX6. Arbeidssyklus: Maks 10 % eller 2 minutter kontinuerlig bruk etterfulgt av 18 minutter ikke i bruk, Trykk: 2000. slaglengde 400mm +/-2 mm
<b>Utvildelsesaktuator</b>	Linak, DC 24 V, 3A, IPX6. Arbeidssyklus: Maks 10 % eller 2 minutter kontinuerlig bruk etterfulgt av 18 minutter ikke i bruk, Skyv/trekk: 1200N. slaglengde 180mm +/-2 mm
Håndkontroll	Kabellengde kveilet 600 mm, IPX6
IP-klasse	IPX5
Materiale	Stål
Hjul	125/100/75mm
Vekt	40 kg
Dimensjoner	For dimensjoner, se "Dimensions"-siden
Forventet levetid	Gåstol: 8 år Tekstilprodukter: 2 år ved normal bruk. To vaskesykluser i uken regnes som normal bruk. Den totale levetiden er imidlertid avhengig av bruk, vedlikehold og oppbevaring av produktet.
Maks. pasientvekt	150 kg / 330 lbs
Bruksområde	5 °C til 40 °C, relativ fuktighet 20 % til 80 % ikke-kondenserende, og atmosfærisk trykk 700 til 1060 hPa.
Oppbevarings- og transportmiljø	5 °C til 50 °C, relativ fuktighet 20 % til 80 % ikke-kondenserende, og atmosfærisk trykk 700 til 1060 hPa.
Materialer i kontakt med menneskehud	Materialer som bruker og operatør/pleier er utsatt for under bruk av produktet over lengre tid: Meditap B-365 (puter i syntetisk lær) P <sup>x</sup> Polyuretan (på PU-puter) P Dryflex (håndtak) P PA6 + 20 % GF (bremsespak) P Håndkontroll C <sup>x</sup>
Brukte deler:	Armstøtte P Håndtak P Knepute P Fotstøtte P Fotstøtteklemmer C Justeringsknott for håndtak C Håndkontroller og holder. C Håndtak for å justere armstøttens bredde. C Håndkontroll C Lader C Ladekabel C Fotplate P

<sup>x</sup> P – pasient, <sup>x</sup> C – pleier



## Tilbehør

DELENR.	BESKRIVELSE
58-328-1	Heel strap Standing plate
56-336-4	Oxygen holder
56-338	Drip rod complete with attachment
56-337	Side support, adjustable
56-337-PU	Side support, adjustable PU
56-352	Lower Leg Support
56-388	Gait training kit
56-388-KIT	Gait training kit incl. brackets Multi Rise&Go
57-368-4	Guide handle
56-389	Soft basket with attachment
56-333-DB	Standing plate Short/2015, Bure DB, Rise DB
56-333/SW-DB	Standing plate Short/2015, SW, Bure DB, Rise DB
56-383-DB	Standing plate Long/2015, Bure DB, Rise DB
56-383/SW-DB	Standing plate Long/2015, SW, Bure DB, Rise DB
56-339/75-2-0	Manual brake, 75mm wheel, 2 handles
56-339/75-2-1	Manual brake, 75mm wheel, 1 handle
56-339-2-0	Manual brake, 2 handles
56-339-2-1	Manual brake, 1 handle
56-339-4-0	Manual brake/2016, 2 handles, Bure Rise&Go DB
56-339/75-4-0	Manual brake/2016, 75mm, 2 handles, Bure Rise&Go DB
56-339/75-4-1	Manual brake/2016, 75mm, 1 handle, Bure Rise&Go DB
56-305	Touch-up paint Bure, Silver 8
56-306	Touch-up paint Bure, Dark grey RAL 7021
56-384-MULTI-XS	Belt MULTI -XS, Rise&Go kit
56-384-MULTI-S	Belt MULTI -S, Rise&Go kit
56-384-MULTI-M	Belt MULTI -M, Rise&Go kit
56-384-MULTI-L	Belt MULTI -L, Rise&Go kit
56-384-MULTI-XL	Belt MULTI -XL, Rise&Go kit
7215	Return knee pads padding

## 6. Produktmerke

**Bure Rise&Go DB Linak, 125 mm**  
System**RoMedic**



REF 56-309L



LOT 2022-03-R

(01)07331769044336(11)220301(21)610231377

150 kg / 330 lbs

U In: 220-240 VAC, 50Hz



I In: Max 1,5A

670-1060 mm

IPX5

910-1310 mm



Direct Healthcare Group Sverige AB  
Torshamnsgatan 35, 16440 Kista, SWEDEN  
[www.directhealthcaregroup.com](http://www.directhealthcaregroup.com)  
Made in Sweden

Rev.02

UDI (Unique Device Identification - unik enhetsidentifisering) kan finnes i på strekko- den, leselig tekst.

Den inneholder.

(01) EAN-kode







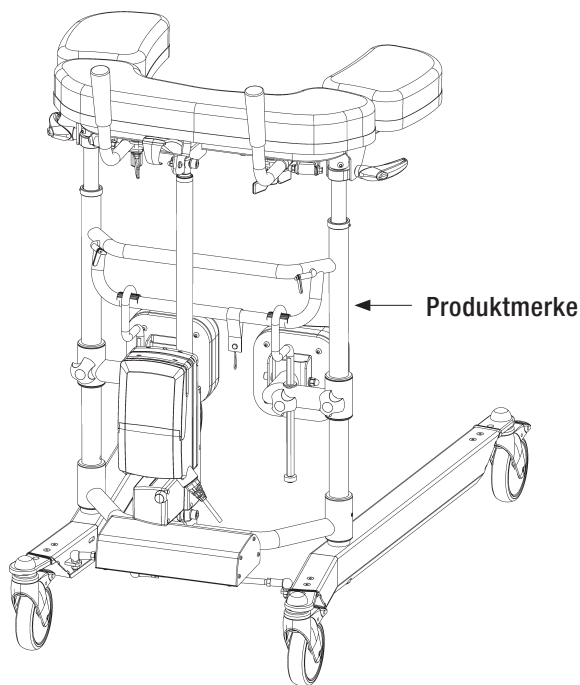











(11) Produksjonsdato. Datoen er i formatet ÅÅMMDD

Å = År, M = Måned og D = Dato.

(21) Serienummer vist som en femsifret kode.

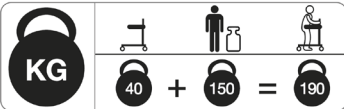

## 7. Symboltabell

	Dette produktet samsvarer med kravene til lovverket for medisinske enheter MDR 2017/ 745		Visuell inspeksjon
	Medisinsk utstyr		Les bruksanvisningen
	Forsiktig		Produktkode
	Juridisk produsent Direct Healthcare Group Sverige AB		Batchkode
	Brukte deler type BF, i henhold til graden av beskyttelse mot elektrisk støt		Denne enheten er beregnet for innendørs bruk
	WEEE-symbol Skal ikke avhendes med husholdningsavfallet		Klasse II-utstyr
	Driftssyklus: 2 min i aktiv PÅ (ON)-modus. 18 min i aktiv AV (OFF)-modus.		Maks. pasientvekt
	Høyde på gåstol		Bredde på gåstol
	Ikke tråkk på enheten		Se brukerhåndboken
		Vekt (masse) på enheten, maksimal pasientvekt og totalsum. Alle i kg.	

## 8. Hvordan rapportere en alvorlig hendelse

Alle alvorlige hendelser som oppstår i sammenheng med enheten bør rapporteres til produsenten og eller en annen kompetent myndighet i landet hvor brukeren og/eller pasienten er etablert.

info.no@directhealthcaregroup.com

T: +46 8-557 62 200

# Elektromagnetisk kompatibilitet (EMC)

## Elektromagnetisk utstråling og testnivåer

Produktet er tiltenkt for bruk i omgivelsene beskrevet, med elektromagnetiske nivåer som spesifisert nedenfor. Pleieren og/eller brukeren av systemet bør sikre at det brukes i et slikt miljø.

Strålingstest	Standarder	Samsvar
RF-utslipp	CISPR 11	Gruppe 1
RF-utslipp	CISPR 11	Klasse B
Utslipp av harmonisk strøm	IEC 61000-3-2	Klasse A
Spenningsvingninger og flimmerstråling	IEC 61000-3-3	Overholder

## Elektromagnetisk immunitet

Akseptkriterier for EMC passkriterier er utilsiktede bevegelser over  $\pm 10$  mm er ikke tillatt. Produktet er tiltenkt for bruk i omgivelsene beskrevet, med elektromagnetiske nivåer som spesifisert nedenfor. Pleieren og/eller brukeren av systemet bør sikre at det brukes i et slikt miljø.

Strålte felt i umiddelbar nærhet, immunitetstest og samsvar. Standard: IEC 61000-4-39			
Holdetid: 3 sek			
Testnivåer (A/m)	Modulering Pulsmodulasjon	Mod. Frekvens (kHz)	Testfrekvens
8	CW	CW	30 kHz
65	50 % driftssyklus	2.1	134.2 kHz
7.5	50 % driftssyklus	50	13.56 MHz

Immunitetstest	Grunnleggende EMC-standard eller testmetode	IEC 60601-1-2 utgave 4 testnivåer og samsvar	
		Profesjonelt helsepleiemiljø	Hjemmepleiemiljø
Overspenning	IEC 61000-4-5	± 0,5 kV, ± 1 kV	
Spenningsfall	IEC 61000-4-11	0 % U <sub>T</sub> ; 0,5 syklus Ved 0°, 45°, 90°, 135°, 180°, 225°, 270° og 315°	
		0 % U <sub>T</sub> ; 1 syklus og 70 % U <sub>T</sub> ; 25/30 sykluser. Enkelfaset: ved 0°	
Spenningsavbrudd	IEC 61000-4-11	0 % U <sub>T</sub> ; 250/300 sykluser	
Ledete forstyrrelser induisert av RF-felt	IEC 61000-4-6	6 V i ISM-bånd mellom 0,15 MHz og 80 MHz 80 % AM ved 1 kHz	6 V i ISM- og amatørband mellom 0,15 MHz og 80 MHz 80 % AM ved 1 kHz
		Hviletid: 3 sek Frekvenstrinn: 1 %	
Utstrålt RF elektromagnetiske felter	IEC 61000-4-3	3 V/m 80 MHz – 2,7 GHz 80 % AM ved 1 kHz	10 V/m 80 MHz – 2,7 GHz 80 % AM ved 1 kHz
		Hviletid: 3 sek Frekvenstrinn: 1 %	
Elektrisk hurtig transient/burst	IEC 61000-4-4	± 2 kV 100 kHz repetisjonsfrekvens	
VURDERT strømfrekvens magnetisk felt	IEC 61000-4-8	30 A/m 50 Hz eller 60 Hz	
Elektrostatisk utlading (ESD)	IEC 61000-4-2	Kontakt: ± 8 kV Luft: ± 2 kV, ± 4 kV, ± 8 kV, ± 15 kV Antall utladninger: 10 for hver polaritet	

Utstrålt radio – frekvens, Nærhetsfelt fra trådløst kommunikationsutstyr & samsvar. (Hviletid: 3 sek.)

Standard: IEC 61000-4-3

	Testfrekvens (MHz)	Bånd (MHz)	Service	Modulering	Immunitetstestnivåer (V/m)
Spot Frekvenser	385	380 til 390	TETRA 400	Pulsmodulering 18 Hz	27
	450	430 til 470	FMRS 460, FRS 460	FM ± 5 kHz avvik 1 kHz sinus	28
	710	704 til 787	LTE-bånd 13, 17	Pulsmodulering 217 Hz	9
	745				
	780				
	810	800 til 960	GSM 800/900, TETRA 800, iDEN 820, CDMA 850, LTE- bånd 5	Pulsmodulering 18 Hz	28
	870				
	930				
	1720	1700 til 1990	GSM 800/900, TETRA 800, iDEN 820, CDMA 850, LTE- bånd 5	Pulsmodulering 217 Hz	28
	1845				
	1970				
	2450	2400 til 2570	Bluetooth, WLAN, 802.11 b/g/n, RFID 2450, LTE- bånd 7	Pulsmodulering 217 Hz	28
	5240	5100 til 5800	WLAN 802.11 a/n	Pulsmodulering 217 Hz	9
	5500				
5785					
Annet Identifiserte frekvenser	433	-	-	Pulsmodulering 2 Hz	3
	-	860-960	-	Pulsmodulering 2 Hz	54
	2450	-	-	Pulsmodulering 2 Hz	54

Bure Rise & Go Double er et traditionelt elbetjent gåbord, som er udvidet med en elektrisk op-at-stå-funktion. Produktet består af et gåbord med tilhørende sele og fastgørelsesremme.

## 1. Tilsigtet anvendelse

Gåborde er kun beregnet til brug indendørs og kun på et plant underlag. Gåborde er et hjælpemiddel, som sammen med godkendt tilbehør er beregnet til brug ved forflytning fra siddende til stående positioner samt ved gangtræning. Gåborde skal anvendes af personer med nedsat muskelstyrke, som skal kunne stå og udføre enkle benbevægelser. Gåborde skal bruges til at læne sig på, når brugeren går og står under tidlig mobiliseringstræning. Gåborde og tilbehør er beregnet til anvendelse i hjemmesygeplejemiljøer og professionelle plejehospitaler.



## 2. Kontraindikationer, Forsigtighedsforanstaltninger og Advarsler

### Kontraindikationer

- Dette produkt må ikke anvendes til patienter, hvis vægt overskrider totalvægten beskrevet på produktets etiket.

### Sikkerhedsforanstaltninger

- Kontroller, at enheden bruges på en tør og flad overflade.
- Kontroller, at enheden er korrekt monteret/samlet, før den tages i brug første gang.
- Kontroller, at enheden er korrekt monteret/samlet, før den tages i brug første gang.
- Kontroller højdejustering og benspredningsbevægelser, og inspicér aktuatorerne eller gasstemplerne i fuld rækkevidde.
- Aktiver bremsene, når enheden ikke er i brug.
- Kontroller bremsenes funktion før brug.
- Efterse enheden regelmæssigt for at opdage tegn på skade. Kontakt Direct Healthcare Groups kundeservice, hvis der er synlige tegn på skade.
- I tilfælde af en elektrisk model af enheden skal du kontrollere, at håndbetjeningen ikke viser tegn på slid før hver brug.
- Hvis der er tale om en elektrisk model af enheden, skal du kontrollere, at håndbetjeningens markeringer er i overensstemmelse med løftefunktionerne.
- Kontroller batteristatus for en elektrisk drevet model, før enheden tages i brug.
- Garantien gælder kun, hvis reparationer eller ændringer udføres af personale, der er autoriseret af Direct Healthcare Group.
- Sørg for, at der ikke er nogen forhindringer eller personer i vejen for enheden, når du bevæger dig.
- Håndter batterier med forsigtighed. Tab ikke.
- Brug kun batterier og kabler, der er beregnet til enheden som instrueret af producenten.
- Kontroller, at potentielt tilbehør, der kan bruges, er korrekt fastgjort til enheden før brug.
- Lav hastighed anbefales, når du bevæger dig med enheden.
- Pas på ikke at køre enheden over tærskler med høj hastighed eller kraft. Nærm dig tærsklen med lavere hastighed og kommuniker den kommende tærskel til patienten.
- Opbevar brugsanvisningen sammen med produktet, så det kan bruges som reference, hvis det er nødvendigt
- Pas på bevægelige dele under brug.
- Foretag en risikovurdering med en bruger, før du bruger et gåbord. Sørg for, at brugeren kan stå og lave enkle benbevægelser.

## Advarsler

- Enheden må ikke bruges af spædbørn, børn eller voksne, der er 146 cm eller derunder.
- Plejeren skal være i stand til at læse og forstå produktets brugervejledning.
- Plejer: Brug aldrig enheden, hvis du ikke har fået en ordentlig uddannelse i, hvordan man bruger enheden, inklusive tilbehør.
- Vedligeholdelses-/servicepersonale: Vedligehold aldrig enheden, hvis du ikke har fået en ordentlig træning i, hvordan man bruger og vedligeholder enheden, inklusive tilbehør.
- Det er vigtigt kun at anvende godkendt tilbehør for at forhindre, at komponenter løsner sig og forårsager fald, der kan medføre patientskader.
- Ved flytning af enheden skal bevægelser altid være forsigtige og rolige.
- Der skal udføres vedligeholdelse/eftersyn af produktet mindst hver 12. måned i henhold til brugsvejledningens beskrivelser.
- Ingen dele af enheden må serviceres, mens enheden er i brug.
- Tilbehør skal påmonteres korrekt og afprøves alt efter brugerens behov og funktionsdygtighed.
- Vær særlig opmærksom når højfrekvente elektriske strømkilder såsom diatermi og lignende anvendes, så diatermikablerne ikke anbringes på eller i nærheden af produktet. I tvivlstilfælde bør man rådspørge en Direct Healthcare Group-repræsentant.
- Når du løfter enheden, må du kun bruge de beregnede håndtag. Der kræves mindst to personer til at løfte enheden.
- Efterlad ikke en patient uden opsyn, når enheden er i brug.
- Enheden kan ikke bruges af patienten alene.
- Flyt aldrig liften ved at trække i aktuatoren.
- Enheden må ikke nedsænkes i vand.
- Enheden må ikke damprenses eller vasket i en vasketunnel.
- Enheden må ikke efterlades eller opbevares i fugtige omgivelser.
- Enheden må ikke oplades i et vådt rum.
- Enheden må ikke anvendes udendørs, kun indendørs.
- For at undgå risiko for elektrisk stød må dette udstyr kun tilsluttes en ledning med jordforbindelse.
- Man må ikke ændre på dette udstyr uden tilladelse fra producenten
- Hvis dette udstyr ændres, skal passende inspektion og test udføres for at sikre fortsat sikker brug af dette udstyr.
- Brug ikke enheden, mens den er under opladning.
- Brug ikke enheden, hvis nogen af kablerne viser tegn på slid.
- Anbring ikke enheden i direkte sollys, da den kan blive varm.
- Kør ikke over kablerne med rollatoren eller andre enheder.



## Læs altid brugervejledningen

Sørg altid for, at du har den korrekte version af manualen. Den seneste version af alle manualer kan downloades på/fra vores hjemmeside: [www.directhealthcaregroup.com](http://www.directhealthcaregroup.com).



#### Før brug:

- Undersøg emballagen for eventuelle skader.
- Kontrollér, om det korrekte produkt bliver leveret.
- Kontrollér, at enheden er fri for skader.
- Kontrollér, om alle dele/komponenter er inkluderet i pakken.
- Kontrollér, om alt godkendt tilbehør er inkluderet i pakken.
- Kontrollér, om produktkvalitetsgodkendelsesdokumentet er inkluderet i pakken. Gem dette dokument til fremtidig kontakt med producenten.
- Sørg for, at enheden er korrekt samlet.
- Kontrollér løftefunktion og bundrammejusteringsfunktion.
- Kontrollér, om det er muligt at flytte enheden i alle retninger.
- Kontroller jævnligt slyngens/bæltets tilstand og funktion. Kontroller altid produktet efter vask. Forekomsten af følgende skal kontrolleres: flæser, løse sting, skader på stoffet, kanter, håndtag og ødelagte spænder. Hvis et af disse punkter gør sig gældende, skal produktet kasseres.

### 3. Brug af Bure-rollatoren

#### Træning i at stå op og gå:

1. Bed brugeren om at sidde på kanten af sengen eller stolen. Hent gåbordet, og anbring det foran brugeren. Lås hjulbremserne.
2. Bed brugeren om at anbringe armene på armstøtterne. Bed eventuelt brugeren om at flytte sig længere frem på siddeunderlaget, så han eller hun kan nå håndtagene.
3. Bed brugeren om at læne sig fremad. Begynd at hæve gåbordet ved at trykke på OP-knappen på fjernbetjeningen. Hæv gåbordet til den ønskede højde.
4. Lås bremserne op. Juster højden på gåbordet til den ønskede position.
5. Assister brugeren under gangen.

#### Træning i at stå op og gå med MULTI Belt

Da op-at-stå/forflytning af en patient altid indebærer en risiko, anbefaler vi, at man altid er 2 personer, der hjælper brugeren ved aktiviteten op-at-stå/forflytning

1. Anbring selen så langt nede over hoften og sædeparti som muligt. Den brede/øverste del omkring hoften og den smalle/nederste del omkring sædepartiet. Fastgør selen med velcrobåndet, og træk til med det trinløst justerbare sikkerhedsbånd. Bemærk, at selens nederste del, der fastgøres omkring sædepartiet, kan åbnes ved behov fx ved toiletbesøg.



2. Anbring brugerens ben i en vinkel på 90° med fødderne på gulvet eller ståpladen. Indstil underbensstøtten mod brugerens underben; sørg for at undgå tryk mod knæskal og knæskalsene. Maksimer bundstativets breddeindstilling, så man kan komme tæt på brugeren.



3. Træk begge fastgørelsesremmene gennem gåbordets stativ og gennem de grønne låseskiver. Vær omhyggelig med, at remmene trækkes hele vejen igennem låseskiverne. Kontrollér især, at remmene ikke er slidte/lasede, og at holder/remme IKKE er bøjet/krøllede. Hvis holder/remme er bøjet/krøllede, tyder dette på, at produktet er blevet overbelastet, og stativet skal i så fald udskiftes inden fortsat brug. Bemærk: Vær forsigtig med fingrene, når du sætter bæltet i.



4. Forbind op-at-stå-selen til fastgørelsesremmene (som fastgøres i gåbordet), spænd disse med trækkløkken – remmene skal være strakte på begge sider.



NB: Før trækkløkken tilbage, når remmene er blevet spændt – dette forhindrer slid (se billede 4b)



5. Sving underarmsstøtten ud til siden. Brugeren skal nu holde i håndtagene UDEN støtte for underarmene.



6. Lås gåbordets hjul ved at aktivere mindst to af de tre grønne bremsepedaler.

7. Gennemfør op-at-stå-aktiviteten, kontrollér, at selen trækker lige meget i begge sider. Hvis ikke, justeres den straks. Ved op-at-stå-aktiviteten skal en plejeperson befinde sig foran brugeren og holde øjenkontakt med brugeren. En evt. anden plejeperson kan befindes sig ved siden af brugeren.

8. I de fleste tilfælde kommer brugeren ikke helt op i opretstående position. Brugeren skal i så fald opmuntres til selv at komme op i en helt opret slutstilling eller hjælpes ved at trække i selens justerbare bånd.

9. Sænk gåbordet til en individuelt tilpasset højde, sving underarmsstøtten tilbage, så brugeren får støtte. Hvis der ikke benyttes ståplade, svinges underbensstøtten væk for at give øget plads til at gå. For øget sikkerhed kan selen beholdes på – for eksempel ved forflytning på ståplade.



## Brug af Bure Walker med gangtrænings sæt 56-388 – KIT og Belt MULTI

Gåtræningsselen er et tilbehør, der bruges til øget sikkerhed, når man går i produktet Bure Rise & Go. Produktets både stropper og fastgørelseskroge minimerer risici, hvis brugere lider af svimmelhed eller lignende problemer.



Trin 1: Anbringelse af gangtræningssættet på patienten gåtræningsselen skal bruges sammen med Bælte MULTI i forskellige størrelser.

Træningssættet indeholder 4 dele lavet af bløde materialer: 2 stropper med blød polstring og 2 stropper med fastgørelseskroge.

- Remme med polstring skal anbringes mellem patientens ben og låses i den tilsigtede lås.
- Remme med fastgørelseskroge hænger løst, indtil patienten er sikret i Bure Rise & Go (se senere trin 3)



Trin 2: Fastgør fastgørelsesmoduler til Bure Rise & Go Double

- Fastgørelsesmodulerne (2 stk) skubbes ind fra indersiden på venstre og højre side af armlænene under hynderne. Vi anbefaler, at modulerne placeres i midten af armlænene.
- Lås modulet med den medfølgende skrue. Sørg for, at modulet er sikret.



Trin 3: Sikring af en patient i Bure Rise & Go Double. Hvis der er behov for at sikre patienten yderligere, hægtes karabinkroge på de grønne bånd (højre og venstre side) i fastgørelsesmodulet. Spænd fastgørelsesremmen, så den er så kort som muligt



Forsigtig:

- Grøn strop føres gennem spænderne fra indersiden/underdelen (A) - op gennem spændet og overdelen (B).
- Løse stropper skal være uden for den spændte rem under brug

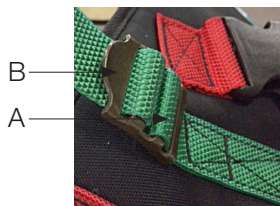

## Stående plade

Fastgør ståpladen med kroge til gåbordets hovedramme.

### Hævning/sænkning af rammen

Den ønskede højde justeres med Pili <OP> eller Pili <NED>. Bundstativets bredde kan justeres med Pili <BREDERE> eller Pili <SMALLERE>.

**Hand Control** har ladeindikator / batteri (lav, medium, høj) og serviceindikator.

Serviceindikator - blinker rødt efter 11 måneders drift.

Konstant lys (rødt) efter 12 måneders drift. Dette indikerer behovet for årlig vedligeholdelse.



### Justering af håndtagene

Håndtagene justeres til den ønskede position ved at gøre følgende:

Drejegrebet løsnes, håndtagene justeres, drejeregret låses.



### Højre- og venstrejustering af armstøtteplader

For optimal støtte kan armstøttepladerne justeres sidelæns: Hele armen drejes udad/indad og blokeres med håndtaget.



### Justering af Underbensstøtte

a – greb til højdejustering.

b - greb til låsning af underbensstøtte i fremadret stilling (når den ikke benyttes).

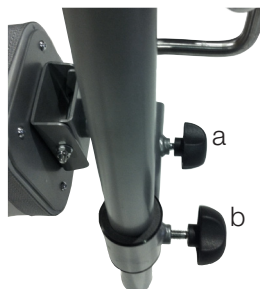

### **Brug af parkeringsbremsen på hjul:**

Når du parkerer enheden, skal du aktivere parkeringsbremsen på de låsbare hjul. Lås hjulene ved at trykke på den grønne pedalbremse med din fod. For at udløse bremsen skal du trykke på den grønne fremspringende del med din fod. Plejeren skal hjælpe patienten med at aktivere parkeringsbremsen, hvis patienten ikke selv kan aktivere dem.

### **Brug af håndbremsen:**

Driftsbremser: Træk bremsehåndtagene mod dig for at reducere hastigheden. Du vil bremse baghjulet, der er på samme side som bremsegrebet. Hvis du kun aktiverer en af bremserne, vil rollatoren svinge til den side. Når håndtaget slippes, afbrydes bremsningen. Brug ikke bremserne kontinuerligt, mens rollatoren er i bevægelse.

Parkeringsbremser: Skub bremsehåndtagene fremad fra dig for at aktivere parkeringsbremserne. Husk, at håndtaget har en vis modstand, før det stopper og låser baghjulet. Træk bremsehåndtagene tilbage mod dig for at udløse parkeringsbremserne.



## Batteriopladning

Batteriopladning skal foretages, når enheden ikke er i brug.

Opladningen starter automatisk, når strømstikket tilsluttes en 230V stikkontakt.

- LED'en lyser GUL under opladning (samtidig med at ladeindikatoren på controlleren blinker gult).
- LED'en slukker, når batteriet er fuldt opladet (det samme gælder ladeindikatoren på håndkontrol).



## Styreboks

Styreboks - LED'en lyser gult under drift, er slukket, når bordet ikke er i brug.

Når styreboksen er tilsluttet lysnettet, lyser LED'en grønt. Ved kørsel/tilslutning til lysnettet lyser LED'en gult. Døren til kontrolboksen kan åbnes med et tommelfingergreb.

1. Udtag til aktuator – breddeindstilling.
2. Håndbetjeningsstik.
3. Batteriudtag.  
(BEMÆRK: Stik skal altid tilsluttes kontrolboksen for at IP-klassificeringen er gyldig.)
4. Stikkontakt til aktuator op/ned.
5. Stikkontakt til stik.

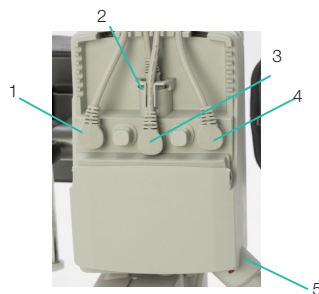

## Problemløsning

Hvis løftefunktionen eller breddejusteringen ikke kan aktiveres, skal du kontrollere følgende:

- At alle kabler er korrekt og sikkert tilsluttet. Træk kontakten ud, og sæt den godt i igen.
- At batteriopladning ikke er i gang.
- At batteriet er opladet.

Hvis enheden ikke fungerer korrekt, skal du kontakte din forhandler.

Hvis enheden laver usædvanlige lyde:

- Prøv at finde kilden til lyden. Tag enheden ud af drift, og kontakt din forhandler.

## 4. Vedligeholdelse

- Før vedligeholdelse skal du rengøre gangbordet i henhold til rengøringsinstruktionerne.
- Enheden skal gennemgå en grundig inspektion mindst en gang om året. Eftersynet skal udføres af autoriseret personale og i overensstemmelse med Direct Healthcare Groups anvisninger.
- Reparationer og vedligeholdelse må kun udføres af autoriseret personale, der anvender originale reservedele.
- Strømkablet må kun udskiftes af DHG servicepersonale eller teknisk personale uddannet af DHG.
- DHG kan ved henvendelse levere nødvendige tekniske oplysninger for at lette vedligeholdelse og reparation afudstyret.

Kontrollér, at	Handling, hvis der opdages et problem
<b>Rammedele</b>	
Der er ingen mekaniske skader.	Kontakt DHG Kundeservice, hvis der er mekaniske skader.
Der er ingen ridser.	Mal efter behov.
Endepropper/den nederste ramme er monteret og ikke beskadiget.	Monter nye endepropper.
<b>Armlæn</b>	
Armlæn er intakte	Udskift hvis beskadiget.
Armlænsudvidelsen er funktionel.	Udskift låseknappen.
<b>Håndtaget</b>	
Grebene er ikke beskadigede.	Udskift håndtagene.
Håndtagsjusteringen er funktionel.	Monter låseskruer/plader efter behov.
<b>Elektronik</b>	
Kontrollér, at ladekablet er tilsluttet kontrol-boksen.	Montér et nyt ladekabel. Dette skal altid tilsluttes kontrolboksen.
Kontrollér, at håndbetjeningen er tilsluttet kontrolboksen.	Tilslut eller monter en ny håndbetjening efter behov. Stram og udskift med nye fastgørelseselementer efter behov.
Kontrollér, at batteri, aktuatorer og kontrolboks ikke er løse.	Hvis en del skal udskiftes, henvises til ledningsdiagrammet i afsnittet om kontrolboksens ledninger.
<b>Højdejustering</b>	
Hævning og sænkning er funktionel.	Monter nye styremuffer (i rammen) eller endepropper (i krom-rørene) efter behov.
Gåbordet føles stabil i maksimal højde og bredde.	Spænd alle låsebolte.
Der er ingen bevægelse mellem den lodrette ramme og bundrammen.	Spænd alle låsebolte.
Højdejusteringsklemmerne låser.	Udskift klemmerne.
Det elektriske aktuatorbeslag skal være fri for slæk.	Spænd det pågældende fastgørelsesbeslag og udskift bolte/låsemøtrikker efter behov.
Højdejusteringen via håndbetjening er funktionel. Den elektriske aktuator skal køre jævnt med konstant hastighed.	Kontroller, at batteriet/håndbetjeningen/aktuatoren er tilsluttet i overensstemmelse med afsnittet om kontrolboksens ledninger. Oplad batteriet
<b>Hjul og bremser</b>	
Hjulene ruller let/glidebanen er ikke beskadiget.	Udskift hjulene.
Hjulene er solidt fastgjort til den nederste ramme.	Tilspænd hjulbolten og møtrikken. Brug gevindlåsning.
Hjulbremserne er funktionelle på alle hjul. Håndbremsen er funktionel.	Udskift hjulene eller håndbremseenheden. Rengør og juster bremsen. Hjulene er forsegledede, og det anbefales ikke at afmontere dem; udskift i stedet hele hjulene.

## Opbevaring og transport

Rollatoren skal transporteres og opbevares ved 5 °C til +50 °C og i normal luftfugtighed, 20 % til 80 % ikke-kon-denserende. Lufttrykket skal være mellem 700 og 1060 hPa. Symbolet længst til venstre angiver opbevaring og transport. Lad rollatoren nå stuetemperatur, før batterierne oplades eller rollatoren tages i brug. Rollatoren må ikke opbevares, så den udsættes for støv, eller så batteriet eller gasstempet udsættes for direkte sollys.

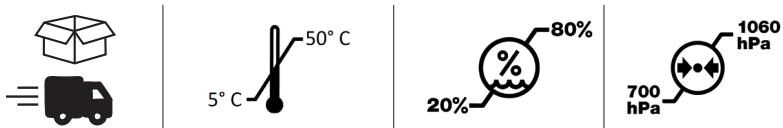

## Betjening

Driftsmiljøet skal være 5 °C til 40 °C, relativ luftfugtighed 20 % til 80 % ikke-kondenserende og atmosfærisk tryk 700 til 1060 hPa. Se også den tekniske specifikation nedenfor. Symbolet længst til venstre angiver driftsforhold.

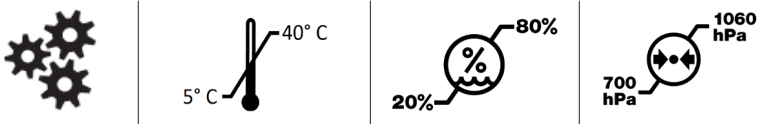

## Rengøring og desinfektion

### Efter hver brug:

Rengør rollatorens armlæn og håndtag. Tør af med en mild sæbeopløsning eller et overfladedesinfektionsmiddel. Produktet er ikke korrosionssikkert.

### Ugentligt og muligvis oftere afhængig af brugshyppighed:

Rengør om nødvendigt hele rollatoren med en klud med varmt vand eller en sæbeopløsning og kontroller, at hjulene er fri for snavs og hår. De elektroniske komponenter (batteri, kontrolboks, håndbetjening, aktuatorer og kabler) må kun rengøres med en fugtig klud. For at undgå affedtning af stempelstængerne skal aktuatorerne trækkes tilbage til minimum slaglængde og uden belastning før rengøring. Sørg for, at enheden er tørret grundigt efter rengøring.

### Hvis der er behov for desinfektion:

Der skal anvendes 70 % ethanol, 45 % isopropanol eller lignende. Må ikke damprenses på grund af risiko for korrosion. Brug ikke rengøringsmidler, der indeholder fenol eller klor, da dette kan beskadige materialet. I miljøer med høj risiko for infektioner skal du bruge rollatoren med PU-puder (tilbehørsnummer 57-366-L, 57-366-R og 57-365)

## Genindvinding/afskaffelse

Læs produktetiketten.



Brug ikke skyllemiddel.

Undgå tørretumbler for at forlænge produktets levetid.

## Genindvinding/afskaffelse

Når produktet ikke længere er anvendeligt, skal det genanvendes i overensstemmelse med love og regler i det pågældende land. Alle elektriske dele, heriblandt batterier, skal fjernes og genvindes som elektriske komponenter. Spørg din lokale genbrugsstation for yderligere information om, hvordan de forskellige materialer i produktet (metaller, plastik, elektronik, tekstiler) skal genanvendes. Brugte batterier kan også returneres til Direct Healthcare Group eller en Direct Healthcare Group-distributør til genanvendelse.



## 5. Tekniske specifikationer

<b>Kontrolboks</b>	Linak, spænding 100V/240V, maks 1.5A, 50/60 Hz, IPX6, Klasse II (dobbeltsoliseret)
<b>Batterier</b>	Linak, 25,2V/2,1Ah, forsejlet, Li-Ion, 300mA IPX6, kabellængde 200mm
<b>Løfteaktuator</b>	Linak, DC 24 V, 4,3A, IPX6. Driftstid: Maks 10% or 2 ved maksimal kontinuerlig drift på efterfulgt af 18 minutter ikke i brug, Tryk: 2000N. Slag 400mm +/- 2 mm
<b>Bredningsaktuator</b>	Linak, DC 24 V, 3A, IPX6. Driftstid: Maks 10% or 2 ved maksimal kontinuerlig drift på efterfulgt af 18 minutter ikke i brug, Tryk/træk: 1200N. Slag 180 +/- 2 mm
<b>Håndbetjening</b>	Kabellængde oprullet 600 mm, IPX6
<b>IP-klasse</b>	IPX5
<b>Materiale</b>	Stål
<b>Hjul</b>	125/100/75mm
<b>Vægt</b>	40 kg
<b>Dimensioner</b>	For dimensioner, se "Dimensions" sektion.
<b>Forventet driftslevetid</b>	Gåbord: 8 år Tekstilprodukter: 2 år ved normal brug. To vaskecykluser om ugen betragtes som normal brug. Den samlede levetid afhænger dog af produktets brug, vedligeholdelse og opbevaring.
<b>Maks. patientvægt</b>	150 kg / 330 lbs
<b>Driftsmiljø</b>	5 °C til 40 °C, relativ luftfugtighed 20 % til 80 % ikke-kondenserende og atmosfærisk tryk 700 til 1060 hPa.
<b>Opbevarings- og transport-betingelse</b>	5 °C til 50 °C, relativ luftfugtighed 20 % til 80 % ikke-kondenserende og atmosfærisk. Tryk 700 til 1060 hPa.
<b>Materialer i kontakt med menneskelig hud</b>	Materialer, som bruger og operatør/plejer udsættes for under brug af produktet i længere tid: Meditap B-365 (syntetiske læderpuder) P <sup>x</sup> Polyurethane (på PU-puder) P Dryflex (håndtag) P PA6 + 20% GF (bremsegreb) P Håndbetjening C <sup>x</sup>
<b>Anvendte dele:</b>	Armlæn P Håndtag P Knæpude P Fodstøtte P Fodstøtteklemmer P Justeringsknapper på håndtag C Håndbetjening og dens holder. C Håndtag til at justere armlænets bredde. C Håndbetjening C Oplader C Ladekabel C Stående plade P

<sup>x</sup>P - patient <sup>x</sup>C - plejer

## Tilbehør

Art Nr.	Beskrivelse
58-328-1	Heel strap Standing plate
56-336-4	Oxygen holder
56-338	Drip rod complete with attachment
56-337	Side support, adjustable
56-337-PU	Side support, adjustable PU
56-352	Lower Leg Support
56-388	Gait training kit
56-388-KIT	Gait training kit incl. brackets Multi Rise&Go
57-368-4	Guide handle
56-389	Soft basket with attachment
56-333-DB	Standing plate Short/2015, Bure DB, Rise DB
56-333/SW-DB	Standing plate Short/2015, SW, Bure DB, Rise DB
56-383-DB	Standing plate Long/2015, Bure DB, Rise DB
56-383/SW-DB	Standing plate Long/2015, SW, Bure DB, Rise DB
56-339/75-2-0	Manual brake, 75mm wheel, 2 handles
56-339/75-2-1	Manual brake, 75mm wheel, 1 handle
56-339-2-0	Manual brake, 2 handles
56-339-2-1	Manual brake, 1 handle
56-339-4-0	Manual brake/2016, 2 handles, Bure Rise&Go DB
56-339/75-4-0	Manual brake/2016, 75mm, 2 handles, Bure Rise&Go DB
56-339/75-4-1	Manual brake/2016, 75mm, 1 handle, Bure Rise&Go DB
56-305	Touch-up paint Bure, Silver 8
56-306	Touch-up paint Bure, Dark grey RAL 7021
56-384-MULTI-XS	Belt MULTI -XS, Rise&Go kit
56-384-MULTI-S	Belt MULTI -S, Rise&Go kit
56-384-MULTI-M	Belt MULTI -M, Rise&Go kit
56-384-MULTI-L	Belt MULTI -L, Rise&Go kit
56-384-MULTI-XL	Belt MULTI -XL, Rise&Go kit
7215	Return knee pads padding

## 6. Produktmærkat

**Bure Rise&Go DB Linak, 125 mm**



System**RoMedic**

REF 56-309L



LOT 2022-03-R

(01)07331769044336(11)220301(21)610231377

150 kg / 330 lbs

U In: 220-240 VAC, 50Hz



I In: Max 1,5A

670-1060 mm

IPX5

910-1310 mm



Direct Healthcare Group Sverige AB  
Torshamnsgatan 35, 16440 Kista, SWEDEN  
[www.directhealthcaregroup.com](http://www.directhealthcaregroup.com)  
Made in Sweden

Rev.02

UDI (unik enhedsidentifikator) kan findes i stregkod-en. Den indeholder:







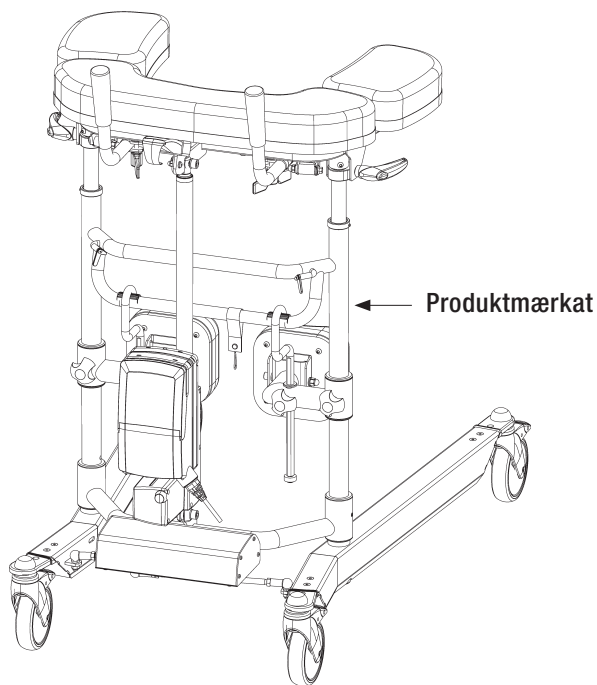











(01) EAN-kode

(11) Fremstillingsdato. Datoen er i formatet ÅÅMMDD Å = År, M = Måned og D = Dato.

(21) Serienummeret vises som en femcifret kode.



## 7. Symboler

	Dette produkt overholder kravene i forordningen om medicinsk MDR Udstyr 2017/745		Visuelt eftersyn
	Medicinsk udstyr		Læs vejledningen
	Forsigtig		Produktkode
	Juridisk producent Direct Healthcare Group Sweden AB		Varepartikode
	Type BF-anvendte dele i henhold til graden af beskyttelse mod elektrisk stød		Denne anordning er beregnet til indendørs brug
	WEEE-symbol Må ikke bortskaffes sammen med hus-holdningsaffald		Klasse II-udstyr
	Driftscyklus: 2 min. i aktiv tilstand (ON). 18 min. i hviletilstand (OFF).		Maksimal patientvægt
	Rollatorens højde		Rollatorens bredde
	Træd ikke på enheden		Se brugsanvisningen (IFU)
		Enhedens vægt (masse), den maksimale patientvægt og totalsum. Alle i kg.	

## 8. Sådan rapporteres en alvorlig hændelse

Enhver alvorlig hændelse, der er opstået i forbindelse med udstyret, skal rapporteres til producenten eller en anden kompetent myndighed i det land, hvor brugeren og/eller patienten er bosiddende.

info.dk@directhealthcaregroup.com

T: +46 8-557 62 200

# Elektromagnetisk kompatibilitet (EMC)

## Elektromagnetiske emissioner og testniveauer

Produktet er beregnet til anvendelse i de angivne miljøer med elektromagnetiske niveauer som angivet nedenfor. Plejeren og/eller brugeren af produktet garanterer, at produktet bruges i et sådant miljø.

Emissionstest	Standarder	Overholdelse
RF-emissioner	CISPR 11	Gruppe 1
RF-emissioner	CISPR 11	Klasse B
Harmoniske strømmissioner	IEC 61000-3-2	Klasse A
Spændingsudsving og flimmeremissioner	IEC 61000-3-3	Overholder

## Elektromagnetisk immunitet

Acceptkriterier for EMC-godkendelseskriterierne er, at utilsigtet bevægelse over  $\pm 10$  mm ikke er tilladt. Produktet er beregnet til anvendelse i de angivne miljøer med elektromagnetiske niveauer som angivet nedenfor. Plejeren og/eller brugeren af produktet garanterer, at produktet bruges i et sådant miljø.

Udstrålingsfelter i umiddelbar nærhed, immunitetstest og overensstemmelse. Standard: IEC 61000-4-39			
Holdetid: 3 sek.			
Testniveauer (A/m)	Modulation Pulsmodulation	Mod. Frekvens (kHz)	Testfrekvens
8	CW	CW	30 kHz
65	50 % driftscyklus	2,1	134,2 kHz
7,5	50 % driftscyklus	50	13,56 MHz

Immunitetstest	Grundlæggende EMC-standard eller testmetode	IEC 60601-1-2, udgave 4; Testniveauer og overholdelse	
		Plejemiljø indenfor sundhedssektoren	Hjemmeplejemiljø
Overspænding	IEC 61000-4-5	±0,5 kV, ±1 kV	
Spændingsudfald	IEC 61000-4-11	0 % U <sub>T</sub> ; 0,5 cyklus Ved 0°, 45°, 90°, 135°, 180°, 225°, 270° og 315°	
		0 % U <sub>T</sub> ; 1 cyklus og 70 % U <sub>T</sub> ; 25/30 cyklusforløb. Enfaset: ved 0°	
Spændingsafbrydelser	IEC 61000-4-11	0 % U <sub>T</sub> ; 250/300 cyklusforløb	
Ledingsforstyrrelser forårsaget af RF-felter	IEC 61000-4-6	6 V i ISM-bånd mellem 0,15 MHz og 80 MHz 80 % AM ved 1 kHz	6 V i ISM- og amatørband mellem 0,15 MHz og 80 MHz 80 % AM ved 1 kHz
		Holdetid: 3 sek. Frekvenstrinstørrelse: 1 %	
Udstrålede RF-elektromagnetiske felter	IEC 61000-4-3	3 V/m 80 MHz – 2,7 GHz 80 % AM ved 1 kHz	10 V/m 80 MHz – 2,7 GHz 80 % AM ved 1 kHz
		Holdetid: 3 sek. Frekvenstrinstørrelse: 1 %	
Elektriske hurtige transienter / burst	IEC 61000-4-4	±2 kV 100 kHz gentagelsesfrekvens	
NOMINEL spændingsfrekvens i magnetfelt	IEC 61000-4-8	30 A/m 50 Hz eller 60 Hz	
Elektrostatisk udladning (ESD)	IEC 61000-4-2	Kontakt: ±8 kV Luft: ±2 kV, ±4 kV, ±8 kV, ±15 kV Antal udladninger: 10 for hver polaritet	

R-udstråling – Frekvens, nærhedsfelter fra trådløst kommunikationsudstyr og overholdelse. (Holdetid: 3 sek.)

Standard: IEC 61000-4-3

	Testfrekvens (MHz)	Bånd (MHz)	Service	Modulation	Immunitetstest-niveauer (V/m)
Spot Frekvenser	385	380 til 390	TETRA 400	Pulsmodulation 18 Hz	27
	450	430 til 470	FMRS 460, FRS 460	FM ±5 kHz afvigelse 1 kHz sinus	28
	710	704 til 787	LTE-Bånd 13, 17	Pulsmodulation 217 Hz	9
	745				
	780				
	810	800 til 960	GSM 800/900, TETRA 800, iDEN 820, CDMA 850, LTE- Bånd 5	Pulsmodulation 18 Hz	28
	870				
	930				
	1720	1700 til 1990	GSM 800/900, TETRA 800, iDEN 820, CDMA 850, LTE- Bånd 5	Pulsmodulation 217 Hz	28
	1845				
	1970				
	2450	2400 til 2570	Bluetooth, WLAN, 802.11 b/g/n, RFID 2450, LTE- Bånd 7	Pulsmodulation 217 Hz	28
	5240	5100 til 5800	WLAN 802.11 a/n	Pulsmodulation 217 Hz	9
	5500				
5785					
Andre Identificerede frekvenser	433	-	-	Pulsmodulation 2 Hz	3
	-	860-960	-	Pulsmodulation 2 Hz	54
	2450	-	-	Pulsmodulation 2 Hz	54

Bure Rise & Go Double on perinteinen sähköisellä toimilaitteella varustettu kävelypöytä, johon on lisätty nostotoiminto. Bure Rise & Go koostuu kävelypöydästä ja nostovaljaista kiinnityshihnoineen.

## 1. Käyttötarkoitus

Kävelypöytä on siirrettävä ja kannettava liikkumisen apuväline sisäkäyttöön. Sitä käytetään yhdessä hyväksytyjen tarvikkeiden kanssa istualta seisaille nousun sekä kävelyharjoittelun tukena. Kävelypöytä on tarkoitettu potilaille, joiden lihasvoima on heikentynyt. Sen käyttö edellyttää, että potilas kykenee seisomaan ja yksinkertaiset jalkojen liikkeet onnistuvat. Potilas käyttää kävelypöytää tukena kävellessään tai seisoeissaan varhaiseen mobilisaatioon kulu- luvan harjoittelun aikana. Kävelypöydät ja niiden tarvikkeet on tarkoitettu ainoastaan sisäkäyttöön kotisairaanhoidon ympäristöissä ja terveydenhuollon yksiköissä.



## 2. Vasta-Aiheet, Varoimet ja Varoitukset

### Vasta-aiheet

- Laitetta ei saa käyttää potilaalla, jonka paino ylittää laitteeseen merkityn enimmäispainon.

### Varoimet

- Varmista, että laitetta käytetään tasaisella alustalla.
- Varmista, että laite on asennettu/koottu oikein ennen sen ensimmäistä käyttökertaa.
- Tarkasta laite sen jokaisen taittelun ja sillä siirtämisen jälkeen.
- Tarkasta pituussäätöjen liikkeet ja tutki toimilaite tai kokonaisuus.
- Lukitse jarrut aina, kun laitetta ei käytetä.
- Varmista jarrujen toimivuus ennen käyttöä.
- Tarkasta laitteen vauriot säännöllisesti. Mikäli havaitset näkyviä vaurioita, ota yhteyttä Direct Healthcare Groupin asiakaspalveluun.
- Tarkista ennen sähkökäyttöisen mallin jokaista käyttökertaa, ettei käsiohjaimessa ole merkkejä kulumisesta.
- Tarkista ennen sähkökäyttöisen mallin jokaista käyttöäkertaa, että käsiohjaimen merkinnät vastaavat nostotoimintoja.
- Tarkista sähkökäyttöisen mallin akun tila ja varaustaso aina ennen käyttöä.
- Takuu on voimassa vain, jos laitteen korjaukset ja muutokset on tehnyt Direct Healthcare Groupin valtuuttama henkilöstö.
- Varmista, ettei laitteen reitillä ole esteitä tai ihmisiä siirron aikana.
- Käsittele akkuja varovasti. Älä pudota niitä.
- Laitteessa saa käyttää ainoastaan valmistajan ohjeiden mukaisia, kyseiselle tuotteelle tarkoitettuja akkuja ja johtoja.
- Varmista ennen käyttöä, että mahdollisesti käytettävät lisävarusteet on kiinnitetty laitteeseen kunnolla.
- Laitetta käytettäessä on suositeltavaa liikkua hitaasti.
- Älä siirrä laitetta kynnyksen yli liian nopeasti tai käyttämällä liikaa voimaa. Hidasta vauhtia kynnyksen lähestyessä ja varoita potilasta edessä olevasta kynnyksestä.
- Säilytä käyttöohjeet tuotteen läheisyydessä, jotta niistä on helppo katsoa tarvittaessa neuvoa.
- Varo liikkuvia osia käytön aikana.
- Arvioi potilaaseen kohdistuvat riskit ennen kävelypöydän käyttöä ja varmista, että seisominen ja yksinkertaiset liikkeet onnistuvat. armista, että potilas pystyy seisomaan ja tekemään yksinkertaisia liikkeitä jaloillaan.



## Varoitukset

- Pois lukien Bure Low, laite ei sovi käyttöön pikkulapsille, lapsille eikä aikuisille, jotka ovat pituudeltaan 146 cm tai vähemmän.
- Hoitajan on pystyttävä lukemaan ja ymmärtämään tuotteen ohjekirja/käyttöohje.
- Hoitaja: Älä koskaan käytä laitetta, jos et ole saanut tarvittavaa koulutusta laitteen ja sen lisävarusteisiin liittyen.
- Huolto- ja palveluhenkilöstö: Älä koskaan huolla laitetta, jos et ole saanut tarvittavaa koulutusta laitteen ja sen lisävarusteisiin liittyen.
- On tärkeää käyttää ainoastaan hyväksytyjä lisätarvikkeita tahattoman osien irtoamisen ja siten mahdolliseen potilaan loukkaantumiseen johtavan putoamisen välttämiseksi.
- Liikuta laitetta varovaisin ja kevyin liikkein.
- Huolla laite käyttöohjeiden mukaisesti, vähintään 12 kuukauden välein.
- Laitteen osia ei tule huoltaa sen käytössä ollessa.
- Lisätarvikkeiden on oltava sovitettuja testatun laitteen käyttäjän tarpeita ja hänen toimintakykyään silmällä pitäen.
- Ole erityisen varovainen käyttäessäsi voimakkaita virtalähteitä, kuten diatermiaa tms, etteivät diatermiajohdot sijaitse laitteen päällä tai sen läheisyydessä. Kysymyksissä käännä Direct Healthcare Groupin edustajan puoleen.
- Nosta laitetta vain merkityistä kahvoista. Laitteen nostamiseen tarvitaan vähintään kaksi henkilöä.
- Älä jätä potilasta valvomatta laitteen käytössä ollessa.
- Potilaan ei tule käyttää laitetta yksin.
- Älä koskaan liikuta nostinta vetämällä toimilaitteesta.
- Laitetta ei saa laskea veteen.
- Laitetta ei saa puhdistaa höyryllä tai pestään pesutunnelissa.
- Laitetta ei saa säilyttää kosteassa ympäristössä.
- Laitetta ei saa ladata märässä tilassa.
- Laitetta ei tule käyttää ulkona, vain sisätiloissa.
- Vältä sähköiskun riski yhdistämällä tämä laite vain maadoitettuun virtalähteeseen.
- Älä muokkaa tätä laitetta ilman valmistajan lupaa.
- Jos laitteeseen tehdään muutoksia, on turvallinen laitteen käytön jatkaminen varmistettava asianmukaisilla tarkastuksilla ja testeillä.
- Älä käytä laitetta sen ollessa latauksessa.
- Älä käytä laitetta, jos johdoissa on kulumisen merkkejä.
- Älä laita laitetta suoraan auringonvaloon, sillä se voi kuumeta.
- Älä rullaa kävelyöpyöjän tai muiden laitteiden kanssa kaapeleiden yli.



## Lue aina käyttöohjeet

Varmista aina, että sinulla on ohjekirjan oikea versio. Viimeisimmät painokset ohjekirjoista voit ladata nettisivuiltamme osoitteesta [www.directhealthcaregroup.com](http://www.directhealthcaregroup.com).

#### Ennen käyttöönottoa:

- Tarkasta, ettei pakkauksessa ole vaurioita.
- Tarkasta, että sait oikean tuotteen.
- Tarkasta, ettei laitteessa ole vaurioita.
- Tarkasta, että pakkaus sisältää kaikki osat.
- Tarkasta, että pakkaus sisältää kaikki hyväksytyt lisätarvikkeet.
- Tarkasta, että pakkaus sisältää tuotteen laatuhyväksyntäasiakirjan. Säilytä tämä asiakirja, jos tarvitset sitä ottaessasi myöhemmin yhteyttä valmistajaan.
- Varmista, että laite on koottu oikein.
- Tarkasta nostotoiminto ja telineen alaosan säätötoiminto.
- Tarkasta, että laite liikkuu joka suuntaan.
- Tarkista hinnan/vyön kunto ja toiminta säännöllisesti. Tarkasta tuote aina pesun jälkeen. Seuraavien seikkojen esiintyminen on tarkistettava: rispaantumiset, löysät ompeleet, vauriot kankaassa/reunoissa/kahvoissa, rikkiiniset soljet. Jos jokin näistä kohdista täyttyy, tuote on hävitettävä.

### 3. Bure Walker -kävelypöydän käyttö

#### Seisomisen ja kävelyn harjoittelu:

1. Pyydä potilasta istumaan sängyn tai tuolin laidalla. Aseta kävelypöytä potilaan eteen. Lukitse pyörien jarrut.
2. Pyydä potilasta asettamaan kädet kynärnojoille. Pyydä potilasta tarvittaessa siirtymään istuallaan eteenpäin, jotta hän yltää kahvoihin.
3. Pyydä potilasta nojautumaan eteenpäin. Käynnistä kävelypöydän nostotoiminto painamalla käsiohjaimen YLÖS-painiketta. Nosta kävelypöytä haluttuun korkeuteen.
4. Vapauta jarrut. Säädä kävelypöydän korkeus haluttuun asentoon.
5. Avusta käyttäjää kävelyharjoituksissa.

#### Seisoma- ja kävelyharjoittelu "MULTI Belt" -vyöllä

Koska potilaan nostamiseen ja siirtämiseen liittyy aina riski, on suositeltavaa, että potilasta on aina avustamassa kaksi henkilöä.

1. Valjaat asetetaan mahdollisimman alas potilaan lanteiden ja pakaroiden ympärille. Valjaiden leveämpi (ylempi) osa tulee lanteiden ja kapeampi (alempi) osa pakaroiden ympäri. Valjaat suljetaan tarranauhalla ja kiristetään portaattomasti säädettävän turvahihnan avulla. Valjaiden alempi, pakaroiden ympäri kulkeva osa voidaan tarvittaessa avata esim. WC:ssä käyntiä varten.



2. Aseta potilaan polvet 90° kulmaan siten, että potilaan jalat ovat lattialla tai seisomalevyllä. Aseta säädituet potilaan sääriä vasten siten, etteivät ne paina polvilumpioita tai niiden alapuolisia jänteitä. Päästäkseen mahdollisimman lähelle potilasta säädä jalakset leveimpään asentoon.



3. Pujota molemmat kiinnityshihnat kävelypöydän rungossa olevien rullien ja vihreiden pysäyttimien ylitse. Tarkasta, että hihnojen päät on pu-  
jotettu kokonaan vihreiden pysäyttimien yli. Tarkasta, etteivät hihnat ole  
kuluneita/revonneita tai kiinnikkeet taipuneita. Jos kiinnike on taipunut,  
kävelypöydän runkoa on ylikuormitettu ja se on vaihdettava ennen  
käytön jatkamista.

Huomautus: Ole varovainen sormiesi kanssa, kun asetat vyön pai-  
kalleen.



4. Kiinnitä valjaisiin kiinnityshihnat (jotka kiinnitetään kävelypöytään) ja  
kiristä nevetosilmukoiden avulla. Hihnojen pitää olla kireällä molemmilla  
puolilla



HUOM.! Työnnä vetosilmukat valjaiden lähelle hihnojen kiristyksen  
jälkeen, jotta niihin ei sotkeuduta.



5. Käännä kyynärnojat ulospäin. Potilaan on tartuttava kahvoihin ILMAN  
tukea kyynärvarsien alla.



6. Lukitse vähintään kaksi kävelypöydän pyöristä painamalla pyörien  
vihreät jarrupolkimet alas.

7. Aloita nostaminen ja tarkasta, nousevatko valjaat yhtä paljon kummaltakin puolelta. Jos ei, säädä heti.

Noston aikana hoitajan on oltava potilaan etupuolella ja pidettävä katsekontakti potilaaseen. Mahdollinen toinen hoita-  
ja voi olla potilaan vierellä.

8. Useimmiten potilas ei nouse täysin suoraan seisoma-asentoon. Kehota tällöin potilasta tekemään loppuajonnis  
itse tai auta häntä tekemään se vetämällä valjaiden kiinnityshihnoista.

9. Laske kävelypöytä sopivalle korkeudelle ja käännä kyynärnojat  
takaisin sisään, jotta potilas saa niistä tukea. Jollei seisomalevyä käytetä,  
käännä säärituet syrjään kävelytilan lisäämiseksi. Valjaat voidaan jättää  
potilaan päälle. Tämä lisää turvallisuutta etenkin, jos potilasta siirretään  
seisomalevyn avulla.



## Bure-Kävelypöydän Käyttäminen Kävelyharjoittelusarjan Kit 56-388-KIT ja "Multi Belt" kanssa

Lisätarvikkeena saatavat kävelyharjoittelulvaljaat lisäävät turvallisuutta Bure Rise & Go -tuotteen avulla siirryttäessä. Valjaisa on kaksi hihnaparia ja kiinnityskoukut, jotka vähentävät esimerkiksi potilaan huimauksesta tai muusta vastaavasta tilasta aiheutuvia riskejä.



Vaihe 1: Kävelyharjoittelulvaljaiden pukeminen potilaalle

Kävelyharjoittelulvaljaat on tarkoitettu käytettäväksi yhdessä MULTI-nostoliivin eri kokovaihtoehtojen kanssa. Kävelyharjoittelulvaljaat koostuvat neljästä pehmeästä osasta: kahdesta pehmustetusta haarahihnasta ja kahdesta hihnasta, joissa on kiinnityskoukut.

- Pue pehmustetut hihnat potilaan haarioihin ja lukitse ne kiinnitysmekanismeilla.
- Jätä kiinnityskoukuilla varustetut hihnat roikkumaan, kunnes potilas kiinnitetään Bure Rise & Go -kävelypöytään (katso vaihe 3 jäljempänä).



Vaihe 2: Kiinnitysmoduulien asennus Bure Rise & Go Double -kävelypöytään

- Työnnä kiinnitysmoduulit (2 kpl) sisäpuolelta vasempaan ja oikeaan kyynärnojaan pehmusteiden alle. Suosittelemme, että moduulit kiinnitetään kyynärnojien keskiosaan.
- Lukitse moduulit mukana toimitetuilla ruuveilla. Varmista, että moduuli on.



Vaihe 3: Potilaan kiinnittäminen Bure Rise & Go Double -kävelypöytään  
Jos potilaalle tarvitaan lisäkiinnitystä, kiinnitä vihreiden kiinnityshihnojen (oikealla ja vasemmalla sivulla) karbiinikoukut kiinnitysmoduuleihin. Kiristä kiinnityshihnat mahdollisimman lyhyiksi.

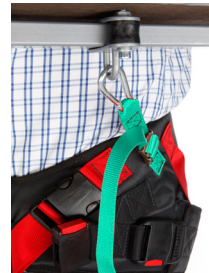

Varotoimi:

- Vihreä hihna pujotetaan solkeen sisäpuolelta/alhaalta (A) ylös soljen ja yläosan (B) läpi.
- Kiinnittämättömien hihnojen tulee roikkua käytön aikana kiristetyhän hihnan ulkopuolella

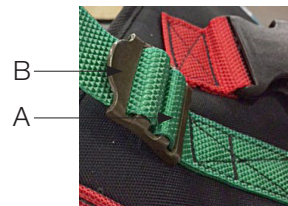

## Seisoma-alusta

Yhdistä seisoma-alusta koukuilla kävelutuen telineeseen.

### Kävelypöydän Korkeuden ja Leveyden Säättäminen

Kävelypöydän korkeus säädetään <YLÖS>- ja <ALAS>-nuolipainikkeilla ja jalasten leveys <LEVEÄMPI>- ja <KAPEAMPI>-nuolipainikkeilla.

**Käsiohjain** siinä on latausilmaisin / akku (alhainen, keskitaso, korkea) ja huollon merkkivalo.

1. Huollon merkkivalo – vilkkuu punaisena, kun laitetta on käytetty 11 kuukautta.

Valo palaa tasaisena (punaisena), kun laitetta on käytetty 12 kuukautta. Merkkivalo muistuttaa tarkastelemaan huolto-ohjeita. Tämä on tehtävä 12 kuukauden välein.



### Kahvojen säättäminen

Kahvojen säättäminen haluttuun asentoon: löysytä ruuvi, säädä kahva, kiristä ruuvi.



### Käsinojen vasen ja oikea säätö

Käsinojat voidaan säätää sivuttain saavuttaaksesi parhaimman tuen: löysytä ruuvi, säädä käsinoja, kiristä ruuvi.



### Säätitukien Säättäminen

a - nuppi korkeuden säätöä varten.

b - nuppi, jolla säätituet voidaan lukita etuasentoon (kun niitä ei käytetä).

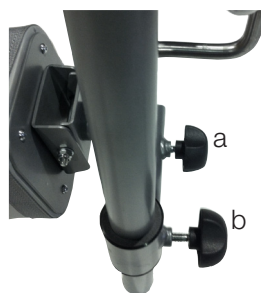

### **Pyörien pysäköintijarrujen käyttö:**

Pysäköidessäsi laitteen aktivoi lukollisten pyörien pysäköintijarru. Lukitse pyörät painamalla vihreää poljinta alas jalallasi. Jarrun vapauttaminen tapahtuu painamalla vihreää ulkonevaa osaa jalallasi. Hoitajan tulee avustaa potilasta pysäköintijarrun aktivoimisessa, siltä varalta, että potilas ei siihen itse pysty.



### **Käsijarrujen käyttö:**

Käyntijarrut: Vedä jarruvipuja itseesi päin hidastaaksesi vauhtia. Jarrutat takapyörän jarrua, joka on jarruvivun kanssa samalla puolella. Jos jarrutat vain yhdellä jarruista, kävelytuki kääntää siihen suuntaan. Kun vipu vapautetaan, jarruttaminen loppuu. Älä käytä jarruja tauotta, kun kävelytuki on liikkeessä.

### Pysäköintijarru:

Työnnä jarruvipuja itsestäsi eteenpäin pysäköintijarrujen aktivoimiseksi. Huomaa, että vivussa tuntuu hieman vastusta ennen kuin se pysähtyy ja lukitsee takapyörän. Vedä jarruvipuja taakse, itseesi päin vapauttaaksesi pysäköintijarrut.



## Akun lataaminen

Akku tulee ladata, kun laite ei ole käytössä.

Lataaminen alkaa automaattisesti, kun sähköpistoke on yhdistetty 230 V seinäpistorasiaan.

- LED syttyy Keltaisena latauksen aikana (samaa aikaan kun käsisäätimen latausilmaisimien vilkkuu keltaisena).
- LED sammuu, kun akku on ladattu täyteen (sama koskee myös käsiohjaimen latausilmaisinta).



## Säätörasia

Säätörasia - LED palaa keltaisena käytön aikana, ei pala, kun pöytää ei käytetä.

Kun ohjausyksikkö on kytketty verkkovirtaan, LED-valo palaa vihreänä. Ajettaessa / kytkettyinä verkkovirtaan LED palaa keltaisena. Ohjauskotelon ovi voidaan avata peukalokahvalla.

1. Pistorasia leveyden säätötoimilaitteelle.
2. Käsiohjaimen liitin.
3. Akun luukku.

(HUOM: Sähkökaapeli tulee aina olla yhdistetty säätörasiaan, jotta IP-luokitus on voimassa.)

4. Toimilaitteen ylös- ja alas-liitin.
5. Sähkökaapelin liitin.

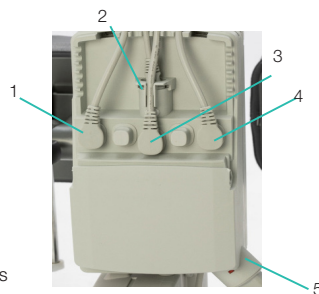

## Vianetsintä

Jos nostotoiminto ei aktivoidu, tarkasta seuraavat asiat:

- Kaikki johdot on kunnolla yhdistetty. Irrota johto ja aseta se kunnolla takaisin.
- Akun ei tule olla latauksessa.
- Akku on ladattu.

Jos laite ei toimi kunnolla, ota yhteyttä jälleenmyyjääsi.

Jos laite pitää erikoista ääntä:

- Yritä selvittää mistä ääni tulee. Poista laite käytöstä ja ota yhteyttä jälleenmyyjääsi..

## 4. Huolto

- Ennen huoltoa puhdista kävelijä puhdistusohjeiden mukaan.
- Laite tulee tarkistaa huolellisesti vähintään kerran vuodessa. Tarkastuksen tulee suorittaa hyväksytty henkilö ja se tulee tehdä Direct Healthcare Groupin (DHG) ohjeiden mukaisesti.
- Korjaukset ja huollot voi suorittaa vain hyväksytty henkilö alkuperäisiä osia käyttäen.
- Sähköjohdon voi vaihtaa vain DHG:n huoltohenkilö tai DHG:n kouluttama teknikko.
- DHG voi pyydettyäessä tarjota teknistä tietoa avustaakseen laitteen huollossa ja korjauksessa.

Tarkasta, että	Toimi seuraavasti, jos ongelmia esiintyy
<b>Runko-osat</b>	
Mekaanisia vaurioita ei ole.	Jos mekaanista vikaa löytyy, ota yhteyttä DHG:n asiakaspalveluun.
Naarmuja ei ole.	Korjaa tarvittaessa.
Päätytulpat/alarunko on asennettu.	Asenna uudet päätytulpat.
<b>Käsinojat</b>	
Käsinojat ovat ehjät.	Vaihda tarvittaessa.
Käsinojen levennys toimii.	Vaihda lukitusnuppi.
<b>Kahva</b>	
Kahvat eivät ole vaurioituneet.	Vaihda kahvat.
Kahvan säätö toimii.	Asenna lukitusruuvit/-levyt tarvittaessa.
<b>Sähköt</b>	
Tarkasta, että latauskaapeli on liitetty säätörasiaan.	Asenna uusi akun latauskaapeli; tämän tulee aina olla yhdistettynä säätörasiaan.
Tarkasta, että käsiohjain on liitetty säätörasiaan.	Liitä tai asenna uusi käsiohjain tarvittaessa. Kiristä ja vaihda tarvittaessa uudet kiinnikkeet.
Tarkasta, että akku, käyttölaitteet ja säätörasia eivät ole löysällä.	Aina osaa vaihtaessa, katso sähköliitäntäkaavio säätörasian sähköliitäntä-osiossa.
<b>Korkeuden säätö</b>	
Nosto ja lasku toimii.	Asenna uudet pehmusteet (runkoon) tai päätytulpat (kromitan-koihin) tarvittaessa.
Kävelypöytä tuntuu vakaalta maksimi-asetuksilla.	Kiristä kaikki pultit.
Pysty- ja alarungon välillä ei ole liikettä.	Kiristä kaikki pultit.
Korkeudensäätökiinnittimet lukittuvat.	Vaihda kiinnittimet.
Sähkökäyttölaitteessa ei saa olla välystä.	Kiristä kulloinenkin liitososa ja vaihda tarvittaessa pultit/lukko-mutterit.
Korkeudensäätö toimiikäsiohjaimella. Sähkökäyttölaitteen on toimittava moitteettomasti tasaisella nopeudella.	Tarkasta, että akku/käsiohjain/toimilaite ovat yhdistetty säätörasian sähköliitäntäkaavioon mukaisesti. Lataa akku. Osaluettelosta näkyy malli ja tarkastettavat kiinnikkeet.
<b>Pyörät ja jarrut</b>	
Pyörät rullaavat vaivatta / pinnat eivät ole vaurioituneet.	Vaihda pyörät.
Pyörät on kiinnitetty kunnolla alarunkoon.	Kiristä pyörän pultti ja asenna lukkomutteri tai käytä kierrelukkoa (mallista riippuen).
Kaikkinen pyörien jarrut toimivat. Käsi-jarru toimii.	Sääda jarruja tai asenna uudet pyörät. Pyörät ovat umpinaisia ja emme suosittele niiden avaamista; sen sijaan korvaa koko pyöräkoneisto.



## Säilytys ja kuljetus

Kävelypöytä tulee kuljettaa ja säilyttää 5–50 °C:ssa, suhteellisessa ei-tiivistyvässä 20-80 % normaalikosteudessa. Ilmanpaineen on oltava 700 – 1 060 hPa. Vasemmanpuoleisin symboli tarkoittaa säilytystä ja kuljetusta. Anna kävelypöydän läm-metä huoneenlämpöiseksi, ennen kuin lataat akkua tai käytät kävelypöytää. Kävelypöytää ei saa säilyttää pölyisessä paikassa tai akkua tai kaasumäntää ei saa altistaa suoralle auringonvalolle.

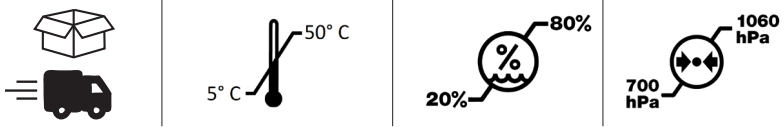

## Käyttö

Käyttöympäristön lämpötilan tulee olla 5–40 °C, suhteellisen ei-tiivistyvän kosteuden 20–80 % ja ilmanpaineen 700 – 1 060 hPa. Katso myös tekniset tiedot alla. Vasemmanpuoleisin symboli osoittaa käyttöolosuhdetta.

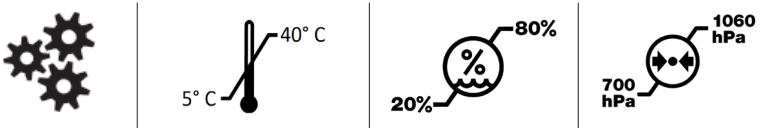

## Puhdistus ja desinfiointi

Jokaisen käytön jälkeen:

Puhdista kävelypöydän käsinajat ja kahvat. Pyyhi miedolla saippuuliuksella tai pintojen desinfiointiaineella. Tuote ei ole korroosionkestävä.

Viikottain tai useammin käyttöiheydestä riippuen:

Tarvittaessa puhdista koko kävelypöytä liinalla, lämpimällä vedellä ja saippualla ja tarkasta, että pyörissä ei ole likaa ja hiuksia. Sähköosat (akku, säätörasia, käsiohjain, toimilaitteet, johdot) tulee puhdistaa vain kostealla liinalla. Männänvarren rasvanpoiston ehkäisemiseksi toimilaitteet tulee vetää sisään ilman painolastia ennen siivousta. Varmista, että laite on kuivunut täysin puhdistuksen jälkeen.

Jos desinfiointi on tarpeen:

Käytä 70 % etanolia, 45 % isopropanolia tai vastaavaa.

Älä höyrypuhdistu korroosion ehkäisemiseksi.

Älä käytä puhdistusaineita, jotka sisältävät fenolia tai klooria, sillä tämä voi vahingoittaa materiaaleja. Ympäristöissä, joissa on suuri infektion riski, käytä kävelypöytää polyuretaanityynyjen kanssa (lisävarustenumero 57-366-L, 57-366-R ja 57-365)

## Kävelyaljaiden yleinen huolto:

Lue tuotemerkinnät.

## Kierrättäminen/hävittäminen

Kun tuotetta ei voida enää käyttää, se tulee kierrättää kulloisenkin maan jätehuoltoa koskevien lakien/määräysten mukaisesti. Kaikki sähköosat, mukaan lukien akut, on poistettava ja kierrätettävä sähkökomponentteina. Kysy paikalliselta kierrätyskeskukselta lisätietoja eri materiaalien (metallit, muovit, sähkölaitteet, tekstiilit) kierrätykseen. Käytetyt akut voidaan myös palauttaa Direct Healthcare Groupin jälleenmyyjälle kierrätettäväksi.



Älä käytä huuhteluinetta.

Vältä rumpukuivausta tuotteen käyttöiän pidentämiseksi.

## 5. Tekninen eritelmä

<b>Säätörasia</b>	Linak, Jännite 100V/240V, Max 1.5A, 50/60 Hz, IPX6, Class II (Tuplaeristetty)
<b>Akut</b>	Linak, 25,2V/2,1Ah, sinetöity, Li-Ion, 300mA IPX6, johdon pituus 200mm
<b>Nosto käyttölaite</b>	Linak, DC 24 V, 4,3A, IPX6. Pulssisuhde: 10 %, max. 2 min. ON/18 min. OFF (pois päältä). Työntö: 2000N. Isku 400mm +/-2 mm
<b>Laajentava käyttölaite</b>	Linak, DC 24 V, 3A, IPX6. Pulssisuhde: 10 %, max. 2 min. ON/18 min. OFF (pois päältä). Työntö/vedä: 1200N. Isku 180mm +/-2 mm
<b>Käsiohjain</b>	Johdon pituus kierrettynä 600 mm, IPX6
<b>IP-luokka</b>	IPX5
<b>Materiaali</b>	Teräs
<b>Pyörät</b>	125/100/75mm
<b>Paino</b>	40 kg
<b>Mitat</b>	Katso mitat kohdasta "Dimensions" -(sivu 177)
<b>Odotettu käyttöikä</b>	Kävelypöydät: 8 vuotta Tekstiilituotteet: 2 vuotta tavanomaisessa käytössä. Normaalkäytöksi katsotaan kaksi pesukertaa viikossa. Kokonaisikäikä riippuu kuitenkin tuotteen käytöstä, huollosta ja säilytyksestä.
<b>Potilaan enimmäispaino</b>	150 kg / 330 lbs
<b>Käyttöympäristö</b>	5–40 °C, suhteellinen kosteus 20–80 %, ei-tiivistävä, ja ilmapaine 700 – 1 060 hPa.
<b>Säilytys- ja kuljetusolosuhteet</b>	5–50 °C, suhteellinen kosteus 20–80 %, ei-tiivistävä, ja ilmapaine 700 – 1 060 hPa.
<b>Ihon kanssa kosketuksissa olevat materiaalit</b>	Materiaalit, joille käyttäjä ja operaattori/huoltaja altistuvat pitkäaikaisen käytön yhteydessä: Meditap B-365 (tekonahkaiset tyynyt) P <sup>x</sup> Polyurethane (PU-tyynyissä) P Dryflex (kahvat) P PA6 + 20% GF (jarruvipu) P Käsiohjain H <sup>x</sup>
<b>Sovellettavat osat</b>	Käsinoja P Kahvat P Polvisuojus P Jalkatuki P Jalkatuen puristin H Nuppien säätökahvat H Käsiohjain ja sen pidike. H Käsinojen leveydensäätökahvat. H Käsiohjain H Laturi H Laturin johto H Jalkatuki P

<sup>x</sup> P - potilas, <sup>x</sup> H - huoltaja

Lisävarusteet

Osan nro.	Kuvaus
58-328-1	Heel strap Standing plate
56-336-4	Oxygen holder
56-338	Drip rod complete with attachment
56-337	Side support, adjustable
56-337-PU	Side support, adjustable PU
56-352	Lower Leg Support
56-388	Gait training kit
56-388-KIT	Gait training kit incl. brackets Multi Rise&Go
57-368-4	Guide handle
56-389	Soft basket with attachment
56-333-DB	Standing plate Short/2015, Bure DB, Rise DB
56-333/SW-DB	Standing plate Short/2015, SW, Bure DB, Rise DB
56-383-DB	Standing plate Long/2015, Bure DB, Rise DB
56-383/SW-DB	Standing plate Long/2015, SW, Bure DB, Rise DB
56-339/75-2-0	Manual brake, 75mm wheel, 2 handles
56-339/75-2-1	Manual brake, 75mm wheel, 1 handle
56-339-2-0	Manual brake, 2 handles
56-339-2-1	Manual brake, 1 handle
56-339-4-0	Manual brake/2016, 2 handles, Bure Rise&Go DB
56-339/75-4-0	Manual brake/2016, 75mm, 2 handles, Bure Rise&Go DB
56-339/75-4-1	Manual brake/2016, 75mm, 1 handle, Bure Rise&Go DB
56-305	Touch-up paint Bure, Silver 8
56-306	Touch-up paint Bure, Dark grey RAL 7021
56-384-MULTI-XS	Belt MULTI -XS, Rise&Go kit
56-384-MULTI-S	Belt MULTI -S, Rise&Go kit
56-384-MULTI-M	Belt MULTI -M, Rise&Go kit
56-384-MULTI-L	Belt MULTI -L, Rise&Go kit
56-384-MULTI-XL	Belt MULTI -XL, Rise&Go kit
7215	Return knee pads padding

## 6. Tuote-etiketti

**Bure Rise&Go DB Linak, 125 mm**  
System**RoMedic**



REF 56-309L



LOT 2022-03-R

(01)07331769044336(11)220301(21)610231377

150 kg / 330 lbs

U In: 220-240 VAC, 50Hz



I In: Max 1,5A

670-1060 mm

IPX5

Direct Healthcare Group Sverige AB  
Torshamnsgatan 35, 16440 Kista, SWEDEN  
[www.directhealthcaregroup.com](http://www.directhealthcaregroup.com)  
Made in Sweden

Rev.02

910-1310 mm

Yksilöllinen laitetunniste (UDI, Unique Device Identification) löytyy viivakoodin luettavasta osiosta.

Siihen sisältyy:

(01) EAN-koodi

(11) Valmistuspäivä. Päivämäärä muodossa PPKVV





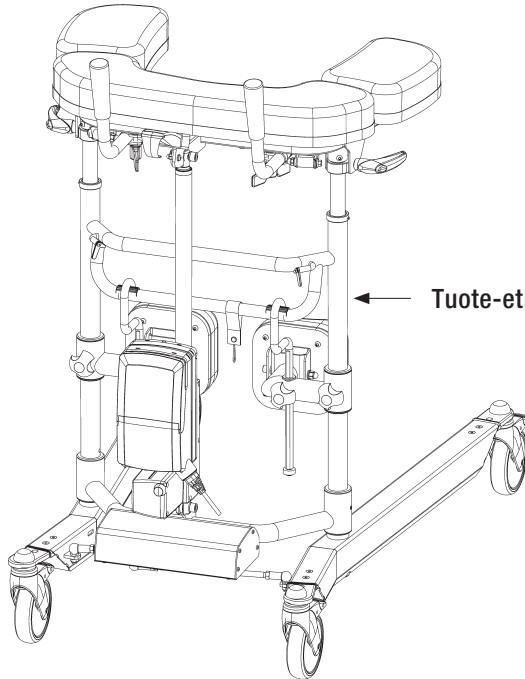













P = päivä, K = kuukausi, V = vuosi.

(21) Sarjanumero, viisinumeroinen.



Tuote-etiketti

## 7. Symbolitaulukko

	Tämä tuote täyttää asetuksen MDR 2017/745 mukaiset lääkinällisen laitteen vaatimukset		Silmämääräinen tarkastus
	Lääkinällinen laite		Lue käyttöohjeet
	Varo		Tuotekoodi
	Laillinen valmistaja Direct Healthcare Group Sweden AB		Eräkoodi
	Tyypin BF sovelletut osat suojaavat jonkin verran sähköiskuilta.		Laite on tarkoitettu sisäkäyttöön
	WEEE-symboli Ei saa hävittää kotitalousjätteenä		Suojaluokan II laite
	Toimintajakso: 2 min aktiivisessa (ON) tilassa. 18 min levossa (OFF) tilassa.		Potilaan enimmäispaino
	Kävelypöydän korkeus		Kävelypöydän leveys
	Älä astu laitteen päälle		Katso ohjekirja
		Laitteen paino, potilaan enimmäispaino ja yhteispaino. Kaikki painot kilogrammoina.	

## 8. Vakavasta vaaratilanteesta ilmoittaminen

Kaikki laitteeseen liittyvät vakavat vaaratilanteet tulee raportoida valmistajalle sekä paikalliselle valvovalle viranomaiselle, jossa potilas ja/tai käyttäjä asuu.

info.export@directhealthcaregroup.com

T: +46 8-557 62 200

# Sähkömagneettinen yhteensopivuus (EMC)

## Sähkömagneettiset päästöt ja testaustasot

Tuote on tarkoitettu käyttöön todetussa ympäristössä, jonka sähkömagneettiset tasot ovat jäljempänä esitetyn kaltaiset. Hoitaja ja tuotteen käyttäjä varmistavat, että tuotetta käytetään tällaisessa ympäristössä.

Päästötesti	Standardit	Vaatimustenmukaisuus
Radiotaajuuspäästöt	CISPR 11	Ryhmä 1
Radiotaajuuspäästöt	CISPR 11	Luokka B
Harmoniset virtapäästöt	IEC 61000-3-2	Luokka A
Jännitevaihtelut ja välkyntäpäästöt	IEC 61000-3-3	Vaatimusten mukainen

## Sähkömagneettinen häiriönsieto

EMC-häiriönsiedon hyväksyntäehtona on se, että yli  $\pm 10$  mm:n tahatonta liikettä ei sallita. Tuote on tarkoitettu käyttöön todetussa ympäristössä, jonka sähkömagneettiset tasot ovat jäljempänä esitetyn kaltaiset. Hoitaja ja tuotteen käyttäjä varmistavat, että tuotetta käytetään tällaisessa ympäristössä.

Läheiset säteilykentät, häiriönsietotesti ja vaatimustenmukaisuus. Standardi: IEC 61000-4-39			
Viipymäaika: 3 s			
Testaustasot (A/m)	Modulaatio Pulssimodulaatio	Mod. taajuus (kHz)	Testitaajuus
8	Kantoaalto	Kantoaalto	30 kHz
65	50 % käyttösyklistä	2,1	134,2 kHz
7,5	50 % käyttösyklistä	50	13,56 MHz

Sietotesti	EMC:n perusstandardi tai testimenetelmä	IEC 60601-1-2 painos 4 Testaustasot ja vaatimustenmukaisuus	
		Ammatillinen laitoshoitoympäristö	Kotihoitoympäristö
Syöksyjännite	IEC 61000-4-5	±0,5 kV, ±1 kV	
Jännitekuopat	IEC 61000-4-11	0 % U <sub>T</sub> ; 0,5 jakso Vaihekulma 0°, 45°, 90°, 135°, 180°, 225°, 270° ja 315°	
		0 % U <sub>T</sub> ; 1 jakso ja 70 % U <sub>T</sub> ; 25/30 jaksoa. Yksi vaihe: 0°:ssa	
Jännitekatkot	IEC 61000-4-11	0 % U <sub>T</sub> ; 250/300 jaksoa	
Radiotaajuuskenttien indusoimat johtuvat häiriöt	IEC 61000-4-6	6 V ISM-kaistoilla 0,15–80 MHz 80 % AM 1 kHz:ssä	6 V ISM- ja amatööri- radiokaistoilla 0,15–80 MHz 80 % AM 1 kHz:ssä
		Viipymäaika: 3 s Taajuusportaan koko: 1 %	
Säteilevät sähkömagneettiset radiotaajuuskentät	IEC 61000-4-3	3 V/m 80 MHz – 2,7 GHz 80 % AM 1 kHz:ssä	10 V/m 80 MHz – 2,7 GHz 80 % AM 1 kHz:ssä
		Viipymäaika: 3 s Taajuusportaan koko: 1 %	
Sähköiset transienttipiikit/purskeet	IEC 61000-4-4	±2 kV 100 kHz:n toistotaajuus	
Nimellinen verkkotajuinen magneettikenttä	IEC 61000-4-8	30 A/m 50 Hz tai 60 Hz	
Staattisen sähköpurkaus	IEC 61000-4-2	Kontakti: ±8 kV Ilma: ±2 kV, ±4 kV, ±8 kV, ±15 kV Purkausten määrä: 10 kussakin navassa	

Säteilevä radio – taajuus, langattomien viestintälaitteiden muodostamat läheisyyskentät ja vaatimustenmukaisuus. (Viipymäaika: 3 s)

Standardi: IEC 61000-4-3

	Testitaajuus (MHz)	K a i s t a (MHz)	Huolto	Modulaatio	Sietotestitasot (V/m)
TarkastustaajuuDET	385	380–390	TETRA 400	Pulssimodulaatio 18 Hz	27
	450	430–470	FMRS 460, FRS 460	FM ±5 kHz Poikkeama 1 kHz sini	28
	710	704–787	LTE-kaista 13, 17	Pulssimodulaatio 217 Hz	9
	745				
	780				
	810	800–960	GSM 800/900, TETRA 800, iDEN 820, CDMA 850, LTE-kaista 5	Pulssimodulaatio 18 Hz	28
	870				
	930				
	1720	1700–1990	GSM 800/900, TETRA 800, iDEN 820, CDMA 850, LTE-kaista 5	Pulssimodulaatio 217 Hz	28
	1845				
	1970				
	2450	2400–2570	Bluetooth, WLAN, 802.11 b/g/n, RFID 2450, LTE-kaista 7	Pulssimodulaatio 217 Hz	28
	5240	5100–5800	WLAN 802.11 a/n	Pulssimodulaatio 217 Hz	9
	5500				
5785					
Muu Yksilöidyt taajuudet	433	-	-	Pulssimodulaatio 2 Hz	3
	-	860-960	-	Pulssimodulaatio 2 Hz	54
	2450	-	-	Pulssimodulaatio 2 Hz	54



Der Bure Rise & Go Double ist ein elektrisch betriebener Walker, der mit einer Power-Rise-Funktion ausgestattet ist. Das Produkt besteht aus einem Walker und den dazugehörigen Gurten und Bändern.

## 1. Verwendungszweck

Rollatoren sind bewegliche und tragbare Hilfsmittel für den Innenbereich, die zusammen mit zugelassenem Zubehör für den Übergang vom Sitzen zum Stehen und für Gehübungen verwendet werden sollen. Rollatoren werden von Personen mit eingeschränkter Muskelkraft benutzt, die in der Lage sein müssen, zu stehen und einfache Beinbewegungen auszuführen. Beim frühen Mobilitätstraining sind Rollatoren zum Anlehnen beim Gehen und Stehen zu verwenden. Rollatoren und Zubehör sind nur für die Verwendung in Innenräumen in häuslicher Umgebung und in professionellen Einrichtungen des Gesundheitswesens bestimmt.



## 2. Gegenanzeigen, Vorsichtsmaßnahmen, Warnhinweise

### Gegenanzeigen

- Das Gerät darf nicht von Patienten verwendet werden, die das auf dem Etikett des Geräts angegebene Höchstgewicht überschreiten.

### Vorsichtsmaßnahmen

- Stellen Sie sicher, dass das Gerät auf einer trockenen ebenen Fläche verwendet wird.
- Stellen Sie vor der ersten Benutzung sicher, dass das Gerät korrekt montiert/zusammengebaut ist.
- Überprüfen Sie das Gerät nach jedem Falten / jeder Demontage und nach jedem Transport.
- Überprüfen Sie die Höhenverstellung und die Spannweite der Beine und kontrollieren Sie den vollen Bewegungsbereich der Aktuatoren oder.
- Aktivieren Sie die Bremsen, wenn das Gerät nicht benutzt wird.
- Stellen Sie vor der Benutzung sicher, dass die Bremsen funktionieren.
- Überprüfen Sie das Gerät regelmäßig auf Anzeichen von Schäden. Bei sichtbaren Schäden wenden Sie sich bitte an den Kundendienst der Direct Healthcare Group.
- Stellen Sie sicher, dass die Markierungen der Handbedienung mit den Hebefunktionen übereinstimmen.
- Überprüfen Sie den Batteriestatus eines elektrisch betriebenen Modells bevor Sie das Gerät benutzen.
- Die Garantie gilt nur, wenn Reparaturen oder Änderungen von Personal durchgeführt werden, das von der Direct Healthcare Group entsprechend zugelassen ist.
- Vergewissern Sie sich, dass keine Hindernisse oder Personen im Weg sind, wenn Sie das Geräte bewegen.
- Gehen Sie vorsichtig mit Batterien um. Lassen Sie sie nicht fallen.
- Verwenden Sie nur Batterien und Kabel, die nach den Anweisungen des Herstellers für das Gerät bestimmt sind.
- Vergewissern Sie sich vor der Verwendung, dass eventuell verwendetes Zubehör ordnungsgemäß am Gerät angebracht ist.
- Bei der Bewegung mit dem Gerät wird eine niedrige Geschwindigkeit empfohlen.
- Achten Sie darauf, dass das Gerät nicht mit hoher Geschwindigkeit oder Kraft über Schwellen gefahren wird. Nähern Sie sich der Schwelle langsam und informieren Sie den Benutzer über die bevorstehende Schwelle.
- Bei einem elektrischen Modell des Geräts ist vor jedem Gebrauch zu prüfen, ob die Handbedienung keine Verschleißerscheinungen aufweist
- Bewahren Sie die Gebrauchsanweisung zusammen mit dem Produkt auf, damit Sie sie bei Bedarf konsultieren können.
- Achten Sie während dem Gebrauch auf bewegliche Teile.
- Führen Sie vor der Verwendung des Rollators eine Risikobewertung des Benutzers durch, um sicherzustellen, dass er stehen und einfache Bewegungen ausführen kann. Vergewissern Sie sich, dass der Patient stehen und einfache Bewegungen mit den Beinen ausführen kann.

## Warnmeldungen

- Das Gerät darf nicht mit Säuglingen, Kindern oder Erwachsenen mit einer Körpergröße von 146cm oder weniger benutzt werden.
- Die Pflegeperson muss in der Lage sein, die Gebrauchsanweisung/Nutzungshinweise des Produkts zu lesen und zu verstehen.
- Betreuende Personen: Verwenden Sie das Gerät niemals, wenn Sie nicht ordnungsgemäß in der Verwendung des Geräts und des Zubehörs geschult wurden.
- Wartungs-/Servicepersonal: Warten Sie das Gerät niemals, wenn Sie nicht ordnungsgemäß in der Verwendung und Wartung des Geräts und des Zubehörs geschult wurden.
- Es ist wichtig, nur zugelassenes Zubehör zu verwenden, um ein unbeabsichtigtes Lösen von Komponenten und damit einen Sturz zu verhindern, der zu Verletzungen des Patienten führen kann.
- Gehen Sie beim Bewegen des Geräts vorsichtig und behutsam vor.
- Führen Sie die Wartung-/Instandhaltungsarbeiten des Geräts gemäß den Anweisungen in der Gebrauchsanweisung mindestens einmal alle 12 Monate durch.
- Es dürfen keine Teile des Geräts gewartet werden, während das Gerät in Gebrauch ist.
- Das Zubehör muss entsprechend den Bedürfnissen und den funktionellen Fähigkeiten des Benutzers ordnungsgemäß angebracht und geprüft werden.
- Bei der Verwendung starker elektrischer Stromquellen wie Diathermie und dergleichen ist besondere Vorsicht geboten, damit keine Diathermiekabel auf oder in der Nähe des Geräts verlegt werden. Im Zweifelsfall wenden Sie sich an einen Vertreter der Direct Healthcare Group.
- Verwenden Sie zum Anheben des Geräts nur die gekennzeichneten Griffe. Zum Anheben des Geräts sind mindestens zwei Personen erforderlich.
- Lassen Sie einen Pflegebedürftigen bei der Benutzung des Geräts nie unbeaufsichtigt.
- Das Gerät darf nicht vom Pflegebedürftigen allein benutzt werden.
- Bewegen Sie den Rollator niemals durch Ziehen am Aktuator.
- Das Gerät darf nicht ins Wasser gesenkt werden.
- Das Gerät darf nicht mit Dampf gereinigt werden oder in einem Waschtunnel gewaschen.
- Das Gerät darf nicht in einer feuchten oder nassen Umgebung aufbewahrt oder gelagert werden.
- Das Gerät darf nicht in einer Nasszelle aufgeladen werden.
- Das Gerät darf nicht im Freien, sondern nur in Innenräumen verwendet werden.
- Um das Risiko eines Stromschlags zu vermeiden, darf dieses Gerät nur an ein Stromnetz mit Schutzerdung angeschlossen werden.
- Dieses Gerät keinesfalls ohne die Genehmigung des Herstellers modifizieren.
- Wenn dieses Gerät modifiziert wird, müssen angemessene Inspektionen und Tests durchgeführt werden, um die weitere sichere Verwendung des Geräts zu gewährleisten.
- Verwenden Sie das Gerät nicht, während es aufgeladen wird.
- Verwenden Sie das Gerät nicht, wenn eines der Kabel Verschleißerscheinungen aufweist.
- Legen Sie das Gerät nicht in direktes Sonnenlicht, da es heiß werden kann.
- Fahren Sie mit dem Rollator oder anderen Geräten nicht über die Kabel des Geräts.



## Lesen Sie immer das Benutzerhandbuch

Vergewissern Sie sich immer, dass Sie die richtige Version des Handbuchs haben. Die aktuellste Version aller Handbücher steht auf unserer Website [www.directhealthcaregroup.com](http://www.directhealthcaregroup.com) zum Herunterladen bereit.

#### Vor dem ersten Gebrauch:

- Überprüfen Sie die Verpackung auf eventuelle Schäden.
- Überprüfen Sie, dass das korrekte Produkt geliefert wurde.
- Vergewissern Sie sich, dass das Gerät nicht beschädigt ist.
- Überprüfen Sie, ob alle Teile/Komponenten in der Verpackung enthalten sind.
- Überprüfen Sie, ob alle zugelassenen Zubehörteile in der Verpackung enthalten sind.
- Überprüfen Sie, ob das Dokument zur Qualitätsprüfung zur Produktzulassung in der Verpackung enthalten ist. Bewahren Sie dieses Dokument für die spätere Kommunikation mit dem Hersteller auf.
- Vergewissern Sie sich, dass das Gerät richtig zusammengesetzt ist.
- Überprüfen Sie die Hebefunktion und die Einstellfunktion des unteren Rahmens.
- Überprüfen Sie, ob sich das Gerät in alle Richtungen bewegen lässt.
- Überprüfen Sie regelmäßig den Zustand und die Funktion des Gurtes/Gurtes. Überprüfen Sie das Produkt immer nach dem Waschen. Es ist auf folgende Punkte zu achten: Ausfransungen, lose Nähte, Beschädigungen des Gewebes, der Einfassungen, der Griffe, gebrochene Schnallen. Wenn einer dieser Punkte zutrifft, sollte das Produkt entsorgt werden.

### 3. Benutzung des Bure Walker

#### Steh- und Gehtraining:

1. Bitten Sie den Patienten, sich auf die Kante des Bettes oder des Stuhls zu setzen. Holen Sie den Gehwagen heraus und stellen Sie ihn vor den Patienten. Arretieren Sie die Bremsen an den Rädern.
2. Bitten Sie den Patienten, seine Arme auf die Armlehnen zu legen. Bitten Sie den Pflegebedürftigen gegebenenfalls, sich auf der Sitzfläche nach vorne zu bewegen, so dass er die Griffe erreicht.
3. Bitten Sie den Patienten, sich nach vorne zu beugen. Um mit dem Anheben des Stehtisches zu beginnen, drücken Sie die AUF-Taste an der Steuerung. Heben Sie den Stehtisch auf die gewünschte Höhe an.
4. Entriegeln Sie die Bremsen. Stellen Sie die Höhe des Hubtisches auf eine gewünschte Position ein.
5. Helfen Sie dem Patienten beim Gehtraining.

#### Steh- und Gehtraining mit MULTI Belt

Da das Aufstehen oder der Transport von Patienten immer mit Risiken verbunden ist, empfehlen wir, dass immer zwei Personen anwesend sind, die dem Patienten in diesen Momenten helfen.

1. Legen Sie das Gurtzeug so tief wie möglich über Hüfte und Po, wobei der breite obere Teil um die Hüfte und der schmale untere Teil um den Po gelegt wird. Befestigen Sie den Gurt mit den Schnallen und ziehen Sie ihn mit dem verstellbaren Sicherheitsgurt fest. Beachten Sie, dass der untere Teil des Gurtes, der um das Gesäß des Pflegebedürftigen gelegt wird, bei Bedarf geöffnet werden kann, z. B. für den Toilettengang.



2. Stellen Sie die Beine des Pflegebedürftigen in einem 90°-Winkel mit den Füßen auf den Boden oder die Plattform. Passen Sie die Schienbeinstützen an die Schienbeine des Pflegebedürftigen an; denken Sie daran, Druck auf die Kniescheiben und Patellasehnen zu vermeiden.



3. Führen Sie beide Befestigungsgurte durch den Rahmen des Walkers und die grünen Verriegelungen. Vergewissern Sie sich, dass die Gurte vollständig durch die Verriegelungen gefädelt sind.

Hinweis: Überprüfen Sie insbesondere, dass die Gurte unbeschädigt sind. Vergewissern Sie sich, dass die Gurte nicht abgenutzt oder ausgefranst sind und dass die Halterung und die Gurte nicht verbogen oder krumm sind. Wenn die Halterung und die Gurte verbogen sind, ist dies ein Anzeichen dafür, dass das Produkt überlastet wurde; in diesem Fall muss der Rahmen vor der weiteren Verwendung ausgetauscht werden. Hinweis: Seien Sie vorsichtig mit Ihren Fingern, wenn Sie den Gurt einführen.



4. Verbinden Sie den Multi Belt mit den Befestigungsgurten und spannen Sie diese mit den Schlaufen; die Gurte müssen auf beiden Seiten gespannt werden.



Hinweis: Schieben Sie die Schlaufe nach dem Anziehen der Gurte zurück, um ein Verheddern zu vermeiden (siehe Abb. 4b).



5. Schwenken Sie die Unterarmstützen zur Seite; der Patient muss nun die Griffe ohne Unterstützung der Unterarme greifen



6. Verriegeln Sie mindestens zwei der Rollen des Walkers

7. Drücken Sie die AUF-Taste an der Handbedienung, um den Pflegebedürftigen in die erforderliche Position zu heben. Überprüfen Sie, ob der Multigurt auf beiden Seiten gleichmäßig zieht; falls nicht, passen Sie ihn sofort an.

Während des Transfers von der Sitz- in die Stehposition muss eine Pflegeperson vor dem Pflegebedürftigen stehen und Blickkontakt mit ihm halten. Die andere Hilfsperson kann neben dem Pflegebedürftigen stehen.

8. In den meisten Fällen wird der Pflegebedürftige keine vollständig aufrechte Position erreichen. Ermutigen Sie den Pflegebedürftigen, selbständig eine endgültige aufrechte Haltung einzunehmen, oder helfen Sie ihm, indem Sie die verstellbaren Gurtbänder festziehen.

9. Senken Sie die Höhe der Bure auf die erforderliche Höhe ab und schwenken Sie die Unterarmstützen zurück in die Position, in der sie den Pflegebedürftigen stützen. Wenn die Stehplatte nicht verwendet wird, klappen Sie die Schienbeinstützen weg, um mehr Bewegungsfreiheit zu erhalten. Der MultiBelt kann zur Erhöhung der Sicherheit angebracht bleiben.



## Verwendung des Bure Walker mit dem Gait Training Kit 56-388- KIT und Belt MULTI

Der Gehtrainingsgurt ist ein Zubehörteil, das zur Erhöhung der Sicherheit beim Gehen mit dem Produkt Bure Rise & Go verwendet wird. Die beiden Gurte und Befestigungshaken des Produkts minimieren die Risiken, wenn Patienten unter Schwindel oder ähnlichen Problemen leiden.



### Schritt 1: Anlegen des Gehtrainings-Sets an den Patienten

Der Gehtrainingsgurt ist zusammen mit dem Gürtel MULTI in verschiedenen Größen zu verwenden. Das Gehtrainings-Set enthält 4 Teile aus weichen Materialien: 2 Gurte mit weicher Polsterung und 2 Gurte mit Befestigungshaken.

- Die Gurte mit Polsterung werden zwischen den Beinen des Patienten angelegt und in der vorgesehenen Position arretiert.
- Die Gurte mit Befestigungshaken hängen lose, bis der Pflegebedürftige im Bure Rise & Go gesichert ist (siehe später Schritt 3).



### Schritt 2: Befestigen Sie die Befestigungsmodule am Bure Rise & Go Double

- Die Befestigungsmodule (2 Stück) werden von innen auf der linken und rechten Seite der Armlehnen unter den Polstern eingeschoben. Wir empfehlen, die Module in der Mitte der Armlehnen zu platzieren.
- Befestigen Sie das Modul mit der mitgelieferten Schraube. Vergewissern Sie sich, dass das Modul gesichert ist.



### Schritt 3: Sichern eines Pflegebedürftigen im Bure Rise & Go Double

Wenn der Patient zusätzlich gesichert werden muss, haken Sie die Karabinerhaken an den grünen Bändern (rechts und links) in das Befestigungsmodul ein und ziehen Sie das Befestigungsband so kurz wie möglich.

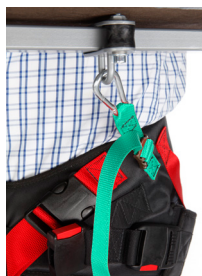

### Anbringen der Befestigungsgurte:

- Der grüne Gurt wird von innen/unten (A) durch die Schnallen gefädelt - oben durch die Schnalle und den oberen Teil (B).
- Lose Bänder müssen sich während des Gebrauchs außerhalb des gespannten Bandes befinden

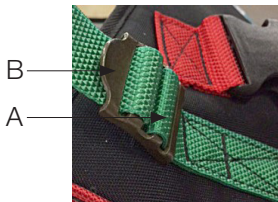

### Stehende Platte

Befestigen Sie die Standplatte mit den Haken am Hauptrahmen der Gehhilfe

### Anheben/Absenken des Rahmens

Mit dem Pfeil <AUF> oder Pfeil <AB> wird die gewünschte Höhe eingegeben. Stellen Sie den unteren Rahmen mit Pfeil <BREITER> oder Pfeil <schmäler> ein.

Der **Handschalter** hat eine Ladeanzeige / Batterie (niedrig, mittel, hoch) und eine Serviceanzeige.

Wartungsanzeige - blinkt rot nach 11 Monaten Betrieb.

Dauerlicht (rot) nach 12 Monaten Betrieb. Dies zeigt an, dass eine jährliche Wartung erforderlich ist.e.



### Einstellen der Griffe

Um die Griffe in die gewünschte Position zu bringen, lösen Sie die Schraube, stellen den Griff ein und ziehen die Schraube wieder fest..



### Verstellung der Armlehnen

Die Armlehnen können zur optimalen Unterstützung seitlich verstellt werden; Schraube lösen, Armlehne einstellen, Schraube festziehen.



### Einstellen der Schienbeinstützen

a - Knopf für die Höheneinstellung.

b - Knopf zum Arretieren der Schienbeinstützen in der vorderen Position (wenn sie nicht benutzt werden).Supportsit.

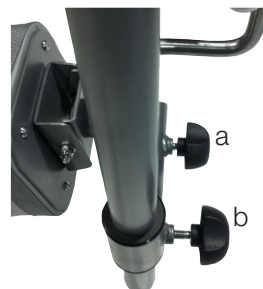

**Verwendung der Feststellbremsen an Lenkrädern:**

Aktivieren Sie beim Abstellen des Geräts die Feststellbremse an den feststellbaren Lenkrädern. Blockieren Sie die Räder, indem Sie die grüne Pedalbremse mit dem Fuß nach unten drücken. Um die Bremse zu lösen, drücken Sie mit dem Fuß auf den grünen, hervorstehenden Teil. Die Pflegeperson sollte dem Pflegebedürftigen beim Aktivieren der Feststellbremse helfen, falls er sie nicht selbst aktivieren kann.

**Handbremsen benutzen:**

Laufende Bremsen: Ziehen Sie die Bremshebel zu sich hin, um die Geschwindigkeit zu verringern. Sie bremsen das Hinterrad, das sich auf der gleichen Seite wie der Bremshebel befindet. Wenn Sie nur eine der Bremsen betätigen, dreht sich der Gehwagen auf diese Seite. Wenn Sie den Hebel loslassen, wird die Bremsung beendet. Betätigen Sie die Bremsen nicht ständig, während die Gehhilfe in Bewegung ist.

Feststellbremsen: Drücken Sie die Bremshebel von sich weg nach vorne, um die Feststellbremsen zu aktivieren. Beachten Sie, dass der Hebel einen gewissen Widerstand hat, bevor er anhält und das Hinterrad blockiert. Ziehen Sie die Bremshebel wieder zu sich hin, um die Feststellbremsen zu lösen.



## Aufladen der Batterie

Das Aufladen des Akkus muss erfolgen, wenn das Gerät nicht in Gebrauch ist.

Der Ladevorgang beginnt automatisch, wenn der Netzstecker in die 230V-Steckdose gesteckt wird.

- LED leuchtet während des Ladevorgangs GELB (zur gleichen Zeit wie die Ladeanzeige auf der Handbedienung gelb blinkt).
- Die LED erlischt, wenn der Akku vollständig geladen ist (dasselbe gilt für die Ladeanzeige auf der Handbedienung).



## Schaltkasten

Kontrollbox - LED leuchtet gelb während des Betriebs, ist aus, wenn der Tisch nicht in Betrieb ist im Einsatz. Wenn der Schaltkasten an das Stromnetz angeschlossen ist, leuchtet die LED grün. Im Fahrbetrieb / bei Netzanschluss leuchtet die LED gelb. Die Tür des Schaltkastens kann mit einem Daumengriff geöffnet werden.

1. Buchse für den Stellantrieb der Breitenverstellung.

2. Steckdose für Handbedienung.

3. Batterieanschluss.

(HINWEIS: Damit die IP-Klassifizierung gültig ist, müssen die Stecker immer mit dem Schaltkasten verbunden sein).

4. Buchse für Stellantrieb auf/ab.

5. Buchse für Stecker.

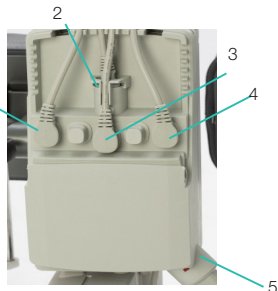

## Fehlersuche

Wenn sich die Hebefunktion nicht aktivieren lässt, prüfen Sie Folgendes:

- dass alle Kabel richtig und sicher angeschlossen sind. Ziehen Sie den Kontakt heraus und stecken Sie ihn wieder fest ein.
- Der Akku wird nicht geladen.
- dass die Batterie geladen ist.

Wenn das Gerät nicht richtig funktioniert, wenden Sie sich an Ihren Händler.

Wenn das Gerät ungewöhnliche Geräusche macht:

- Versuchen Sie, die Quelle des Geräusches zu ermitteln. Nehmen Sie das Gerät außer Betrieb und wenden Sie sich an Ihren Händler.



## 4. Wartung

- Reinigen Sie die Gehhilfe vor der Wartung gemäß den Reinigungsanweisungen.
- Das Gerät muss mindestens einmal pro Jahr einer gründlichen Inspektion unterzogen werden. Die Inspektion muss durchgeführt werden von autorisiertes Personal und in Übereinstimmung mit den Anweisungen der Direct Healthcare Group.
- Reparaturen und Wartungen dürfen nur von autorisiertem Personal unter Verwendung von Originalersatzteilen durchgeführt werden.
- Das Netzkabel darf nur von DHG-Kundendienstmitarbeitern oder von DHG geschultem technischen Personal ausgetauscht werden.
- DHG kann auf Anfrage die notwendigen technischen Informationen zur Verfügung stellen, um die Wartung und Reparatur des Gerätes zu unterstützen.

Prüfen Sie das	Maßnahmen, wenn ein Problem festgestellt wird
<b>Rahmen</b>	
Es liegt keine mechanische Beschädigung vor	Bei mechanischen Schäden wenden Sie sich bitte an den DHG Kundendienst.
Es sind keine Kratzer vorhanden.	Bei Bedarf nachbessern.
Endstopfen/unterer Rahmen montiert und nicht beschädigt.	Neue Endstopfen anbringen.
<b>Armlehne</b>	
Armlehnen sind intakt.	Bei Beschädigung auswechseln.
Die Verbreiterung der Armlehne ist funktionell.	Den Verriegelungsknopf austauschen, siehe Abschnitt Teile.
<b>Handgriff</b>	
Die Griffe sind nicht beschädigt.	Ersetzen Sie die Griffschalen.
Die Griffverstellung ist funktionsfähig.	Verriegelungsschrauben/Platten nach Bedarf einstellen.

<b>Elektronik</b>	
Überprüfen Sie, ob das Ladekabel mit dem Steuergerät verbunden ist.	Neues Ladekabel anbringen; dieses muss immer mit dem Steuergerät verbunden sein.
Prüfen Sie, ob der Handschalter mit dem Schaltkasten verbunden ist.	Nach Bedarf neue Handbedienung anschließen oder montieren. Festziehen; ersetzen durch neue Befestigungselemente nach Bedarf.
Prüfen Sie, ob die Batterie, die Stellantriebe und der Schaltkasten nicht lose sind.	Wenn ein Teil ausgetauscht werden muss, sehen Sie sich den Schaltplan im Abschnitt über die Verdrahtung des Schaltkastens an.
<b>Höhenverstellung</b>	
Heben und Senken sind funktional.	Montieren Sie je nach Bedarf neue Führungshülsen (im Rahmen) oder Endstopfen (in Chromrohren).
Die Gehhilfe fühlt sich bei maximaler Höhe und Breite stabil an.	Ziehen Sie alle Schrauben und Muttern fest.
Es gibt keine Bewegung zwischen dem vertikalen Rahmen und dem unteren Rahmen.	Ziehen Sie alle Schrauben und Muttern fest.
Die Klemmen der Höhenverstellung rasten ein.	Klammern austauschen.
Die Armatur des elektrischen Antriebs muss frei sein aus der Bewegung.	Ziehen Sie alle Schrauben und Muttern nach; ersetzen Sie Schrauben und Muttern, falls erforderlich.
Die Höhenverstellung per Handschalter ist funktionsfähig. Der elektrische Antrieb muss gleichmäßig und mit konstanter Geschwindigkeit laufen.	Prüfen Sie, ob Batterie/Handbedienung/Antrieb gemäß dem Abschnitt über die Verkabelung des Schaltkastens angeschlossen sind. Laden Sie die Batterie auf. Siehe Abschnitt Teile
<b>Rollen und Bremsen</b>	
Rollen rollen leicht, Lauffläche nicht beschädigt.	Rollen auswechseln.
Die Räder sind fest mit dem Wagen verbunden. unterer Rahmen.	Ziehen Sie die Lenkradschraube und die Mutter fest. Verwenden Sie Schraubensicherung.
Rollenbremsen an allen Rädern funktionsfähig. Handbremse funktionsfähig.	Räder oder Handbremse austauschen. Reinigen und justieren Sie die Bremse. Die Rollen sind versiegelt und es wird nicht empfohlen, sie zu demontieren; ersetzen Sie stattdessen die gesamte Rolleneinheit.

## Lagerung und Transport

Die Gehhilfe sollte bei 5°C bis 50°C und normaler Luftfeuchtigkeit, 20% bis 80% nicht kondensierend, transportiert und gelagert werden. Der Luftdruck sollte zwischen 700 und 1060hPa liegen. Das Symbol ganz links steht für Lagerung und Transport. Lassen Sie die Gehhilfe Raumtemperatur annehmen, bevor Sie die Batterien aufladen oder die Gehhilfe benutzen. Die Gehhilfe sollte nicht so gelagert werden, dass sie Staub ausgesetzt ist oder dass die Batterie oder der Gaskolben direktem Sonnenlicht ausgesetzt sind

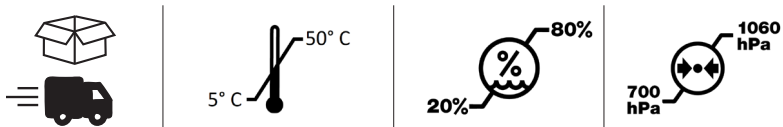

## Operation

Die Betriebsumgebung sollte 5 °C bis 40 °C, eine relative Luftfeuchtigkeit von 20 % bis 80 % (nicht kondensierend) und einen atmosphärischen Druck von 700 bis 1060 hPa aufweisen. Siehe auch Technische Daten unten. Das Symbol ganz links zeigt den Betriebszustand an

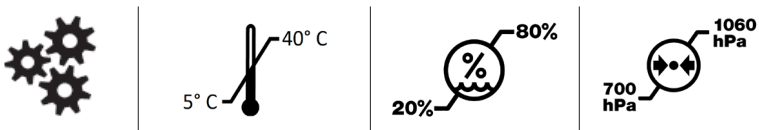

## Reinigung und Desinfektion

### Nach jedem Gebrauch:

Reinigen Sie die Armlehnen und Griffe der Gehhilfe. Wischen Sie sie mit einer milden Seifenlösung/einem Oberflächendesinfektionsmittel ab. Das Produkt ist nicht korrosionsbeständig

### Wöchentlich und je nach Häufigkeit der Nutzung möglicherweise auch öfter:

Reinigen Sie bei Bedarf die gesamte Gehhilfe mit einem Tuch mit warmem Wasser oder einer Seifenlösung und prüfen Sie, ob die Laufrollen frei von Schmutz und Haaren sind. Die elektronischen Komponenten (Batterie, Steuereinheit, Handschalter, Antriebe, Kabel) sollten nur mit einem feuchten Tuch gereinigt werden. Um ein Entfetten der Kolbenstangen zu vermeiden, sollten die Antriebe vor der Reinigung auf minimalen Hub und ohne Last eingefahren werden. Achten Sie darauf, dass das Gerät nach der Reinigung gründlich getrocknet wird

### Wenn eine Desinfektion erforderlich ist:

Verwenden Sie 70%iges Ethanol, 45%iges Isopropanol oder ähnliches.

Keine Dampfreinigung wegen Korrosionsgefahr.

Verwenden Sie keine phenol- oder chlorhaltigen Reinigungsmittel, da diese die Materialien beschädigen könnten.

In Umgebungen mit hohem Infektionsrisiko verwenden Sie die Gehhilfe mit PU-Polstern (Zubehörnummer 57-366-L, 57-366-R und 57-365)

## Allgemeine Instandhaltung für Gehtraining Hebegurt:

Lesen Sie das Produktetikett.



Verwenden Sie kein Spülmittel.

Um die Lebensdauer des Produkts zu verlängern, sollte es nicht im Wäschetrockner getrocknet werden.

## Recycling/Entsorgung

Wenn das Produkt nicht mehr brauchbar ist, sollte es gemäß den Gesetzen und Vorschriften des betreffenden Landes recycelt werden. Alle elektrischen Teile, einschließlich der Batterien, müssen entfernt und als elektrische Komponenten recycelt werden. Erkundigen Sie sich bei Ihrer örtlichen Recyclingstelle, wie die verschiedenen Materialien des Produkts (Metalle, Kunststoffe, Elektronik, Textilien) zu recyceln sind. Verbrauchte Batterien können auch an die Direct Healthcare Group oder einen Direct Healthcare Group-Händler zum Recycling zurückgegeben werden.

## 5. Technische Daten

<b>Schaltkasten</b>	Linak, Spannung 100V-240V, Max 1,5A, 50-60 Hz, IPX6, Klasse II (Doppelt isoliert)
<b>Batterien</b>	Linak, 25,2V/2,1Ah, versiegelt, Li-Ion, 300mA IPX6, Kabellänge 200mm
<b>Hebeaktoren</b>	Linak, DC 24 V, 4,3A, IPX6. Einschaltdauer: Max 10% oder 2 Minuten Dauerbetrieb gefolgt von 18 Minuten Pause, Druck: 2000N. Hub 400mm +/-2 mm
<b>Verbreiterungsaktuator</b>	Linak, DC 24 V, 3A, IPX6. Einschaltdauer: Max 10% oder 2 Minuten Dauerbetrieb gefolgt von 18 Minuten Pause, Druck/Ziehen: 1200N. Hub 180mm +/-2 mm
<b>Handsteuerung</b>	Kabellänge gewickelt 600 mm, IPX6
<b>IP-Klasse</b>	IPX5
<b>Material</b>	Stahl
<b>Rollen</b>	125/100/75mm
<b>Gewicht</b>	40 kg
<b>Abmessungen</b>	Abmessungen siehe "Dimensions" Seite
<b>Erwartete Nutzungsdauer</b>	Lauffernhilfen: 8 Jahre Textilerzeugnisse: 2 Jahre bei normalem Gebrauch. Zwei Waschgänge pro Woche gelten als normaler Gebrauch. Die Gesamtlebensdauer hängt jedoch von der Verwendung, Pflege und Lagerung des Produkts ab.
<b>Maximales Patientengewicht</b>	150 kg / 330 lbs
<b>Betriebsumgebung</b>	5 °C bis 40 °C, relative Luftfeuchtigkeit 20 % bis 80 %, nicht kondensierend, und Luftdruck 700 bis 1060 hPa.
<b>Lagerung und Transportumgebung</b>	5 °C bis 50 °C, relative Luftfeuchtigkeit 20 % bis 80 %, nicht kondensierend, und atmosphärische Bedingungen. Umgebungsdruck 700 bis 1060 hPa.
<b>Materialien, die mit der menschlichen Haut in Berührung kommen</b>	Materialien, denen Patient und Bediener/Betreuer bei der Verwendung des Produkts über längere Zeit ausgesetzt sind: Meditap B-365 (Kissen aus Kunstleder P <sup>x</sup> Polyurethan (bei PU-Kissen) P Dryflex (Griffe) P PA6 + 20% GF (Bremshebel) P Handschalter C <sup>x</sup>
<b>Angewandte Teile:</b>	Armlehne P Griffe P Knieschoner P Fußrastenhalterung P Klammern für die Fußstütze C Einstellknöpfe für die Griffe C Handregler und seine Halterung. C Griffe zum Einstellen der Armlehnenbreite. C Handschalter C Ladegerät C Ladekabel C Fußplatte P

<sup>x</sup> P - Patient, <sup>x</sup> C - Betreuungsperson

## Zubehör

Art. Nr.	Beschreibung
58-328-1	Heel strap Standing plate
56-336-4	Oxygen holder
56-338	Drip rod complete with attachment
56-337	Side support, adjustable
56-337-PU	Side support, adjustable PU
56-352	Lower Leg Support
56-388	Gait training kit
56-388-KIT	Gait training kit incl. brackets Multi Rise&Go
57-368-4	Guide handle
56-389	Soft basket with attachment
56-333-DB	Standing plate Short/2015, Bure DB, Rise DB
56-333/SW-DB	Standing plate Short/2015, SW, Bure DB, Rise DB
56-383-DB	Standing plate Long/2015, Bure DB, Rise DB
56-383/SW-DB	Standing plate Long/2015, SW, Bure DB, Rise DB
56-339/75-2-0	Manual brake, 75mm wheel, 2 handles
56-339/75-2-1	Manual brake, 75mm wheel, 1 handle
56-339-2-0	Manual brake, 2 handles
56-339-2-1	Manual brake, 1 handle
56-339-4-0	Manual brake/2016, 2 handles, Bure Rise&Go DB
56-339/75-4-0	Manual brake/2016, 75mm, 2 handles, Bure Rise&Go DB
56-339/75-4-1	Manual brake/2016, 75mm, 1 handle, Bure Rise&Go DB
56-305	Touch-up paint Bure, Silver 8
56-306	Touch-up paint Bure, Dark grey RAL 7021
56-384-MULTI-XS	Belt MULTI -XS, Rise&Go kit
56-384-MULTI-S	Belt MULTI -S, Rise&Go kit
56-384-MULTI-M	Belt MULTI -M, Rise&Go kit
56-384-MULTI-L	Belt MULTI -L, Rise&Go kit
56-384-MULTI-XL	Belt MULTI -XL, Rise&Go kit
7215	Return knee pads padding

## 6. Produktbezeichnung

**Bure Rise&Go DB Linak, 125 mm**  
System**RoMedic**



REF 56-309L



LOT 2022-03-R

(01)07331769044336(11)220301(21)610231377

150 kg / 330 lbs

U In: 220-240 VAC, 50Hz



I In: Max 1,5A

670-1060 mm

IPX5

Direct Healthcare Group Sverige AB  
Torshamnsgatan 35, 16440 Kista, SWEDEN  
www.directhealthcaregroup.com  
Made in Sweden

Rev.02





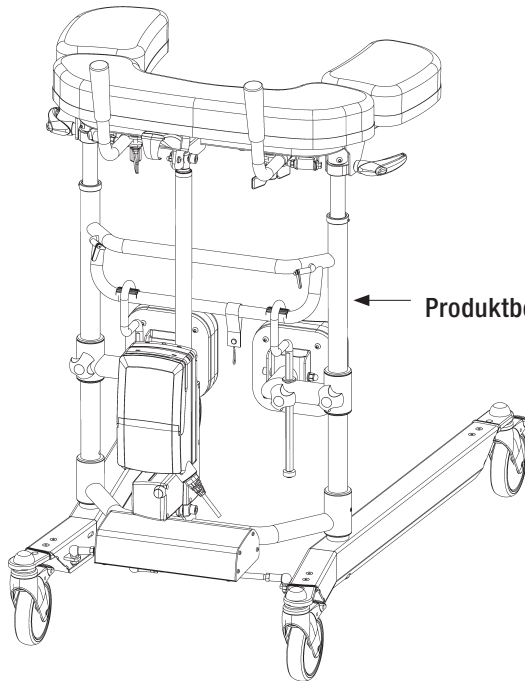













910-1310 mm

Die UDI (Unique Device Identification) befindet sich innerhalb des Strichcodes in menschenlesbarem Text. Er enthält.  
(01) EAN-Code  
(11) Datum der Herstellung. Das Datum hat das Format JJMMTT  
Y = Jahr, M = Monat und D = Datum.  
(21) Seriennummer wird als fünfstellige Zahl angezeigt Code.



Produktbezeichnung

## 7. Tabelle mit Symbolen

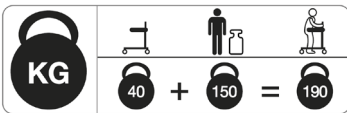
	Dieses Produkt entspricht den Anforderungen der Richtlinie MDR 2017/ 745 über Medizinprodukte		Visuelle Inspektion
	Medizinisches Gerät		Lesen Sie die Gebrauchsanweisungen
	Vorsicht		Produktcode
	Gesetzlicher Hersteller Direct Healthcare Group Schweden AB		Chargencode
	Verwendete Teile vom Typ BF, entspricht dem Schutzgrad gegen Stromschlag		Das Gerät ist für die Verwendung in Innenräumen vorgesehen
	WEEE Symbol Darf nicht im Hausmüll entsorgt werden		Gerät der Klasse II
	Einschaltdauer: 2 Min. im Aktivmodus (ON). 18 Min. im Ruhemodus (OFF)..		Maximalgewicht des Pflegebedürftigen
	Höhe des Rollators		Breite des Rollators
	Nicht auf das Gerät treten		Siehe Bedienungsanleitung (Gebrauchsanweisung)
		Gewicht (Masse) des Geräts, Maximalgewicht des Pflegebedürftigen und Gesamtsumme. Alle Angaben in Kilo.	

## 8. Einen schwerwiegenden Vorfall melden

Jeder schwerwiegende Zwischenfall, der im Zusammenhang mit dem Produkt aufgetreten ist, sollte dem Hersteller und der oder einer anderen zuständigen Behörde des Landes, in dem der Anwender und/oder Pflegebedürftige niedergelassen ist, gemeldet werden.

info.export@directhealthcaregroup.com

T: +46 8-557 62 200

# Elektromagnetische Kompatibilität (EMV)

## Elektromagnetische Emissionen und Prüfwerte

Das Produkt ist für die Verwendung in den angegebenen Umgebungen mit den unten angegebenen elektromagnetischen Pegeln vorgesehen. Der Betreuer und/oder Benutzer des Produkts stellt sicher, dass das Produkt in einer solchen Umgebung verwendet wird.

Emissionsprüfung	Standards	Einhaltung der Vorschriften
RF-Emissionen	CISPR 11	Group 1
RF-Emissionen	CISPR 11	Class B
Hamonische Stromemissionen	IEC 61000-3-2	Class A
Spannungsschwankungen und Flicker-Emissionen	IEC 61000-3-3	Erfüllt

## Elektromagnetische Störfestigkeit

Die Akzeptanzkriterien für das Bestehen der EMV-Kriterien sind, dass unbeabsichtigte Bewegungen über  $\pm 10$  mm nicht zulässig sind. Das Produkt ist für die Verwendung in den angegebenen Umgebungen mit den unten angegebenen elektromagnetischen Pegeln vorgesehen. Der Betreuer und/oder Benutzer des Produkts stellt sicher, dass das Produkt in einer solchen Umgebung verwendet wird.

Gestrahlte Felder in unmittelbarer Nähe, Störfestigkeitsprüfung und Konformität. Standard: IEC 61000-4-39			
Verweilzeit: 3 Sekunden			
Prüfpegel (A/m)	Modulation Impuls-Modulation	Mod. Frequenz (kHz)	Testfrequenz
8	CW	CW	30 kHz
65	50% Einschaltdauer	2.1	134.2 kHz
7.5	50% Einschaltdauer	50	13.56 MHz



Prüfung der Störfestigkeit	EMV-Grundnorm oder Prüfverfahren	IEC 60601-1-2 Ausgabe 4 Prüfstufen und Konformität IEC 60601-1-2 Ausgabe 4 Prüfstufen und Konformität	
		Professionelles Umfeld in Gesundheitseinrichtungen	Häusliche Gesundheitsfürsorge
Überspannung	IEC 61000-4-5	± 0.5 kV, ± 1 kV	
Spannungseinbrüche	IEC 61000-4-11	0% U <sub>r</sub> ; 0.5 Zyklus Bei 0°, 45°, 90°, 135°, 180°, 225°, 270° und 315°	
		0% U <sub>r</sub> ; 1 Zyklus und 70% U <sub>r</sub> ; 25/30 Zyklen. Einphasig: bei 0°	
Unterbrechungen der Spannung	IEC 61000-4-11	0% U <sub>r</sub> ; 250 / 300 Zykus	
Leitungsgebundene Störungen, induziert durch RF-Felder	IEC 61000-4-6	6 V in ISM-Bändern zwischen 0,15 MHz und 80 MHz 80 % AM bei 1 kHz	6 V in ISM- und Amateurbändern zwischen 0,15 MHz und 80 MHz 80 % AM bei 1 kHz
		Verweilzeit: 3 Sekunden Frequenzschrittweite: 1%	
Abgestrahlte RF-Felder Elektromagnetische Felder	IEC 61000-4-3	3 V/m 80 MHz – 2.7 GHz 80% AM unter 1 kHz	10 V/m 80 MHz – 2.7 GHz 80% AM unter 1 kHz
		Verweilzeit: 3 Sekunden Frequenzschrittweite: 1%	
Schnelle elektrische Transienten / Bursts	IEC 61000-4-4	± 2 kV 100 kHz Wiederholfrequenz	
RATED Netzfrequenz-Magnetfeld	IEC 61000-4-8	30 A/m 50 Hz oder 60Hz	
Elektrostatische Entladung (ESD)	IEC 61000-4-2	Kontakt: ± 8 kV Luft: ± 2 kV, ± 4 kV, ± 8 kV, ± 15 kV Anzahl der Entladungen: 10 für jede Polarität	

Abgestrahlte Hochfrequenz- und Annäherungsfelder von drahtlosen Kommunikationsgeräten und deren Einhaltung. (Verweilzeit: 3 Sek.)

Norm: IEC 61000-4-3

	Test Frequenz (MHz)	Band (MHz)	Dienst	Modulation	Pegel der Störfestigkeitsprüfung (V/m)
Punkt Frequenzen	385	380 to 390	TETRA 400	Modulation der Pulse 18 Hz	27
	450	430 to 470	FMRS 460, FRS 460	FM ± 5 kHz Abweichung 1 kHz Sinus	28
	710	704 to 787	LTE Band 13, 17	Modulation der Pulse 217 Hz	9
	745				
	780				
	810	800 to 960	GSM 800/900, TETRA 800, iDEN 820, CDMA 850, LTE Band 5	Modulation der Pulse 18 Hz	28
	870				
	930				
	1720	1700 to 1990	GSM 800/900, TETRA 800, iDEN 820, CDMA 850, LTE Band 5	Modulation der Pulse 217 Hz	28
	1845				
	1970				
	2450	2400 to 2570	Bluetooth, WLAN, 802.11 b/g/n, RFID 2450, LTE Band 7	Modulation der Pulse 217 Hz	28
	5240	5100 to 5800	WLAN 802.11 a/n	Modulation der Pulse 217 Hz	9
	5500				
5785					
Andere Identifiziert Frequenzen	433	-	-	Modulation der Pulse 2 Hz	3
	-	860-960	-	Modulation der Pulse 2 Hz	54
	2450	-	-	Modulation der Pulse 2 Hz	54

De Bure Rise & Go Double is een elektrisch bediende rollator uitgerust met een power rise functie. Het product bestaat uit een looprek en de bijbehorende banden en riemen.

## 1. Beoogd gebruik

Dit looprek is een verrijdbaar en draagbaar hulpmiddel voor binnen, bedoeld om samen met goedgekeurde accessoires gebruikt te worden om van zittende naar staande houding te komen en om te oefenen met lopen. Dit looprek is bedoeld voor gebruik door personen met verminderde spierkracht. Ze moeten wel kunnen staan en eenvoudige bewegingen met de benen kunnen maken. Looprekken kunnen gebruikt worden om op te steunen bij lopen en staan tijdens vroege mobilisatietraining. Looprekken en accessoires zijn uitsluitend bedoeld voor gebruik binnen in een thuiszorgomgeving en in professionele zorginstellingen.



## 2. Contra-indicaties, voorzorgsmaatregelen, waarschuwingen

### Contra-indicaties

- Het apparaat mag niet worden gebruikt door patiënten boven het maximale gewicht dat op het etiket van het apparaat staat aangegeven.

### Voorzorgsmaatregelen

- Controleer of het hulpmiddel op een droge en vlakke ondergrond wordt gebruikt.
- Controleer voor het eerste gebruik of het apparaat correct is gemonteerd.
- Controleer het apparaat bij het opvouwen/demontieren na elk transport.
- Controleer de hoogtevaststelling en de spreidbewegingen van de poten en controleer het volledige bereik van de aandrijvingen.
- Als het hulpmiddel niet in gebruik is, altijd de remmen erop zetten.
- Controleer de werking van de remmen vóór gebruik.
- Inspecteer het apparaat regelmatig op tekenen van schade. Neem bij zichtbare tekenen van schade contact op met de klantenservice van Direct Healthcare Group.
- Controleer of de markeringen van de handbediening in overeenstemming zijn met de heffuncties.
- Controleer de accusstatus van een model met elektrische bediening vóór gebruik van het hulpmiddel.
- De garantie is alleen van toepassing als reparaties of wijzigingen zijn uitgevoerd door personeel dat door Direct Healthcare Group is geautoriseerd.
- Zorg dat er geen obstakels of mensen in de weg staan bij beweging van het hulpmiddel.
- Accu's voorzichtig hanteren. Niet laten vallen.
- Gebruik uitsluitend accu's en kabels die bedoeld zijn voor het hulpmiddel volgens de instructies van de fabrikant.
- Ga vóór gebruik na of eventuele te gebruiken accessoires correct bevestigd zijn aan het hulpmiddel.
- Lage snelheid is aan te bevelen bij bewegen met het hulpmiddel.
- Zorg ervoor dat u met het apparaat niet met hoge snelheid of kracht over drempels rijdt. Nader de drempel met lagere snelheid en communiceer de komende drempel naar de gebruiker.
- Als u een elektrisch model van dit hulpmiddel heeft, controleer dan na ieder gebruik of de handbediening geen tekenen van slijtage vertoont
- Bewaar de gebruiksaanwijzing bij het product zodat deze indien nodig kan worden geraadpleegd.
- Wees bedacht op en voorzichtig met bewegende onderdelen tijdens het gebruik.
- Doe een risicobeoordeling van de gebruiker vóór gebruik van het looprek, om er zeker van te zijn dat de gebruiker kan staan en eenvoudige bewegingen kan maken. Zorg ervoor dat de patiënt kan staan en eenvoudige bewegingen met de benen kan maken.

## Warnmeldingen

- Het hulpmiddel mag niet gebruikt worden door jonge kinderen en niet door kinderen of volwassenen die niet minstens 146 cm lang zijn.
- De zorgverlener moet de handleiding/gebruiksaanwijzing van het product kunnen lezen en begrijpen.
- Zorgverlener: Het hulpmiddel in geen geval gebruiken, als u geen adequate training gehad heeft hoe dit hulpmiddel en de bijbehorende accessoires gebruikt moeten worden.
- Onderhouds-/servicepersoneel: In geen geval onderhoud plegen aan het hulpmiddel, als u geen adequate training gehad heeft hoe dit hulpmiddel en de bijbehorende accessoires gebruikt en onderhouden moeten worden.
- Het is van belang om alleen goedgekeurde accessoires te gebruiken ter voorkoming van onbedoeld losraken van onderdelen en daardoor veroorzaakt vallen dat tot letsel bij de patiënt kan leiden.
- Manoeuvreeer voorzichtig en zacht bij het verplaatsen van het apparaat.
- Voer onderhoud/service aan het hulpmiddel uit volgens de gebruiksinstructies in de handleiding, ten minste eenmaal per 12 maanden.
- Aan geen enkele component van het hulpmiddel mag onderhoud plaatsvinden, als het hulpmiddel in gebruik is
- Accessoires moeten correct worden gemonteerd en getest in verhouding met de behoeften en functionele mogelijkheden van de gebruiker.
- Bijzondere voorzichtigheid is geboden bij het gebruik van sterke elektrische stroombronnen zoals diathermie en dergelijke, zodat er geen diathermiekabels op of in de buurt van het apparaat worden geplaatst. Raadpleeg bij twijfel een vertegenwoordiger van Direct Healthcare Group.
- Gebruik bij het optillen van het apparaat uitsluitend de voor optillen bestemde vasthoudbuizen. Er zijn ten minste twee personen nodig om het apparaat op te tillen.
- Laat een patiënt niet zonder toezicht achter wanneer het apparaat wordt gebruikt.
- Het hulpmiddel mag niet door de patiënt alleen worden gebruikt.
- Beweeg het looprek nooit door aan de aandrijving.
- Het apparaat mag niet in water worden neergelaten.
- Het apparaat mag niet met stoom worden gereinigd of gewassen in een wastunnel.
- Het hulpmiddel mag niet worden achtergelaten of opgeslagen in een vochtige of natte omgeving.
- Het apparaat mag niet worden opgeladen in een natte ruimte.
- Het apparaat mag niet buitenshuis worden gebruikt, alleen binnenshuis.
- Om het risico van elektrische schokken te vermijden, mag dit apparaat alleen worden aangesloten op een geaard stopcontact.
- Dit apparaat mag niet gemodificeerd worden zonder toestemming van de fabrikant.
- Als modificatie van dit apparaat plaatsvindt, dan moet adequate inspectie en testen plaatsvinden ter waarborging van verder veilig gebruik van dit apparaat.
- Gebruik het hulpmiddel niet als het aan het opladen is.
- Gebruik het hulpmiddel niet bij tekenen van slijtage van kabels of snoeren.
- Plaats het hulpmiddel niet in direct zonlicht, want dan kan het heet worden.
- Rij niet over de kabels met het looprek of andere apparaten.



## Lees altijd de gebruikershandleiding

Zorg altijd dat u de juiste versie van de handleiding hebt. De meest recente versie van alle handleidingen zijn beschikbaar op onze website: [www.directhealthcaregroup.com](http://www.directhealthcaregroup.com).

#### Vóór gebruik:

- Inspecteer de verpakking op beschadiging.
- Controleer of het juiste product geleverd is.
- Controleer of het hulpmiddel vrij van beschadigingen is.
- Controleer of alle onderdelen/componenten aanwezig zijn in de verpakking.
- Controleer of alle goedgekeurde accessoires aanwezig zijn in de verpakking.
- Controleer of het document Product Quality Approval (goedkeuring productkwaliteit) bijgesloten is in de verpakking. Bewaar dit document voor toekomstig contact met de fabrikant.
- Zorg ervoor dat het hulpmiddel correct in elkaar gezet wordt/is.
- Controleer de lift-functie en de verstelfunctie van het onderste deel van het frame.
- Kijk of het mogelijk is om het hulpmiddel in alle richtingen te bewegen.
- Controleer regelmatig de toestand en werking van de gordel/het harnas. Controleer het product altijd na het wassen. Het volgende moet worden gecontroleerd: rafels, losse steken, schade aan de stof, randen, handgrepen, gebroken gespen. Als een van deze punten van toepassing is, moet het product worden weggegooid.

### 3. Het gebruik van het Bure looprek

#### Sta- en looptraining:

1. Vraag de gebruiker om op de rand van bed of stoel te gaan zitten. Plaats het looprek voor de gebruiker. Vergrendel de remmen op de wielen.
2. Vraag de gebruiker om zijn armen op de armsteunen te leggen. Indien nodig, vraag de gebruiker om op zijn zitplaats naar voren te schuiven zodat de gebruiker bij de handgrepen kan.
3. Vraag de gebruiker om naar voren te leunen. Om het looprek omhoog te brengen, druk op de knop UP op de controller. Breng het looprek omhoog tot de gewenste hoogte.
4. Ontgrendel de remmen. Pas de hoogte van het looprek aan tot de gewenste positie bereikt is
5. Begeleid de gebruiker bij het lopen.

#### Sta- en looptraining met MULTI-Belt

Aangezien het opstaan of vervoeren van patiënten altijd risico's inhoudt, raden wij aan dat er altijd twee personen aanwezig zijn om de patiënt op deze momenten te helpen.

1. Plaats het harnas zo laag mogelijk over de heupen en billen, met het brede bovenste deel rond de heupen en het smalle onderste deel rond de billen. Maak het harnas vast met de gespen en span het aan met de verstelbare veiligheidsgordel. Het onderste deel van de gordel, dat om de billen van de patiënt zit, kan indien nodig worden geopend, bijvoorbeeld om naar het toilet te gaan.



2. Plaats de benen van de patiënt in een hoek van 90° met de voeten op de vloer of het platform. Pas de scheenbeschermers aan de schenen van de patiënt aan; denk eraan druk op de knieschijven en kniepezen te vermijden.



3. Haal beide bevestigingsriemen door het frame van het looprek en de groene vergrendelingen. Zorg ervoor dat de riemen volledig door de sloten zijn gehaald.

Opmerking: Controleer vooral of de riemen onbeschadigd zijn. Zorg ervoor dat de riemen niet versleten of gerafeld zijn en dat de houder en de riemen niet verbogen of krom zijn. Als de beugel en de riemen verbogen zijn, is dat een indicatie dat het product overbelast is; in dat geval moet het frame worden vervangen voordat het verder wordt gebruikt.

Opmerking: Wees voorzichtig met uw vingers bij het plaatsen van de band.



4. Sluit de multiriem aan op de bevestigingsriemen en trek ze aan met de lussen; de riemen moeten aan beide zijden worden aangetrokken.

Opmerking: Duw de lus terug na het aantrekken van de riemen om verwarring te voorkomen (zie fig. 4b).



5. Draai de onderarmsteunen naar de zijkant; de patiënt moet nu de handgrepen vastpakken zonder steun van de onderarmen



6. Vergrendel ten minste twee van de rollen van de rollator

7. Druk op de UP-knop op de handbediening om de patiënt in de gewenste positie te brengen. Controleer of de multiriem aan beide zijden gelijkmatig trekt; zo niet, pas hem dan onmiddellijk aan.

Tijdens de transfer van zittende naar staande positie moet één zorgverlener voor de patiënt staan en oogcontact met hem/haar houden. De andere verzorger kan naast de patiënt gaan staan.

8. In de meeste gevallen zal de patiënt niet volledig rechtop komen te staan. Moedig de patiënt aan om zelfstandig een rechtopstaande positie te bereiken of help hem/haar door de verstelbare banden aan te trekken.

9. Verlaag de hoogte van de bure tot de gewenste hoogte en draai de onderarmsteunen terug naar de positie waarin ze de patiënt ondersteunen. Wanneer de standplaat niet wordt gebruikt, klapt u de scheenbeensteunen weg voor meer bewegingsvrijheid. De MultiBelt kan bevestigd blijven om de veiligheid te vergroten.



### Gebruik van de Bure Walker met de Gait Training Kit 56-388- KIT en MULTI Belt

De looptrainingsriem is een accessoire om de veiligheid bij het lopen met het Bure Rise & Go product te vergroten. De twee banden en bevestigingshaken van het product minimaliseren de risico's wanneer patiënten last hebben van duizeligheid of soortgelijke problemen.



#### Stap 1: De looptrainingsset op de patiënt aanbrengen

De looptrainingsgordel is te gebruiken in combinatie met de gordel MULTI in verschillende maten. De looptrainingsset bevat 4 onderdelen van zachte materialen: 2 riemen met zachte vulling en 2 riemen met bevestigingshaken.

- De gordels met vulling worden tussen de benen van de patiënt aangebracht en in de beoogde positie vastgezet.
- De banden met bevestigingshaken hangen losjes totdat de patiënt is vastgezet in de Bure Rise & Go (zie later stap 3).



#### Stap 2: Bevestig de bevestigingsmodules aan de Bure Rise & Go Double.

- De bevestigingsmodules (2 stuks) worden van binnenuit aan de linker- en rechterzijde van de armleuningen onder de kussens geschoven. Wij raden aan de modules in het midden van de armleuningen te plaatsen.
- Bevestig de module met de meegeleverde schroef. Zorg ervoor dat de module beveiligd is.



#### Stap 3: Een patiënt vastzetten in de Bure Rise & Go Double

Als de patiënt extra moet worden vastgezet, haakt u de karabijnhaken van de groene banden (rechts en links) in de bevestigingsmodule en trekt u de bevestigingsband zo kort mogelijk aan.

Opmerking: Wees voorzichtig met uw vingers bij het plaatsen van de riem.



#### Bevestiging van de bevestigingsriemen:

- De groene band wordt door de gespen geregen vanaf de binnenkant/onderkant (A) - bovenaan door de gesp en het bovenste deel (B).
- Losse banden moeten tijdens het gebruik buiten de gespannen band vallen

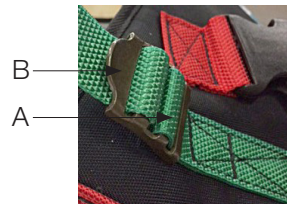

#### Staplaat

Bevestig de staplaat met haken aan het hoofdframe van het looprek.

### Frame omhoog/omlaag brengen

Stel de gewenste hoogte in met de pijl OMHOOG of OMLAAG. Pas het onderste frame aan met de pijl BREED of INCREMENT.



De handset heeft een laadindicator / batterij (laag, gemiddeld, hoog) en een service-indicator.

Onderhoudsindicator - knippert rood na 11 maanden gebruik. Continu licht (rood) na 12 maanden werking. Dit geeft aan dat jaarlijks onderhoud nodig is.e.

### Afstellen van de handgrepen

Om de handgrepen in de gewenste positie te zetten: de schroef losdraaien, handgreep verstellen, schroef vastdraaien.



### Links en rechts verstellen van de armsteunen

De armsteunen kunnen zijwaarts worden veresteld voor optimale ondersteuning; schroef losdraaien, armsteun verstellen, schroef vastdraaien.



### Instellen van de scheenbeensteunen

a - Knop voor hoogteverstelling.

b - Knop voor het vergrendelen van de scheenbeensteunen in de voorste stand (wanneer niet in gebruik).

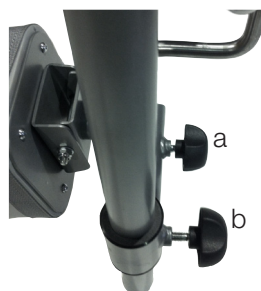



### **De parkeerremmen op de zwenkwielen gebruiken:**

Activeer bij het parkeren de parkeerrem op de vergrendelbare zwenkwielen. Vergrendel de wielen door het groene rempedaal in te drukken met uw voet. Om de rem eraf te halen, drukt u op het groene uitstekende deel met uw voet. De zorgverlener moet de patiënt helpen bij het activeren van de parkeerrem als de patiënt niet in staat is deze zelf te activeren.



### **De handremmen gebruiken:**

**Loopremmen:** Trek de remhendels naar u toe om snelheid te minderen. U remt op het achterwiel dat zich aan dezelfde kant als de remhendel bevindt. Als u slechts een van de remmen gebruikt, zal het looprek naar die kant draaien. Wanneer de hendel wordt losgelaten, wordt er niet meer geremd. Gebruik de remmen niet doorlopend als het looprek in beweging is.



**Parkeerremmen:** Duw de remhendels van u af naar voren om de parkeerremmen te gebruiken. Let op: de hendel biedt enige weerstand voordat het achterwiel stopt en vergrendeld wordt. Trek de remhendels naar u toe naar achteren om de parkeerremmen te ontgrendelen.

## Accu opladen

Opladen van de accu moet gebeuren als het hulpmiddel niet in gebruik is.

Het opladen start automatisch, zodra de stekker ingestoken wordt in een wandcontactdoos van 230 V.

- LED brandt GEEL tijdens het opladen (tegelijkertijd knippert de oplaadin-dicator op de handbediening geel).
- De LED gaat uit wanneer de batterij volledig is opgeladen (hetzelfde geldt voor de oplaadindicator op de handbediening).



## Schaltkasten

Bedieningskastje - LED brandt geel tijdens gebruik, is uit wanneer de tafel niet in gebruik is. Wanneer het bedieningskastje op het lichtnet is aangesloten, is de LED groen. Tijdens de werking / bij aansluiting op het lichtnet brandt de LED geel. Het deurtje van het bedieningskastje kan met een duimgreep worden geopend.

1. Aansluiting voor de bediening van de breedteverstelling.
2. Contactdoos voor handmatige bediening.
3. Batterijaansluiting.  
(OPMERKING: Voor de geldigheid van de I P - C l a s s i f i c a t i e moeten de stekkers altijd zijn aangesloten op het bedieningskastje).
4. Aansluiting voor actuator omhoog/omlaag.
5. Stopcontact voor stekker.

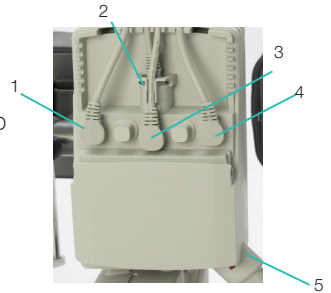

## Problemen oplossen

Als de liftfunctie niet geactiveerd kan worden, controleer dan het volgende:

- Dat alle kabels en snoeren correct en veilig aangesloten zijn, trek de stekker uit en steek hem weer stevig in.
- Dat de batterij niet aan het opladen is.
- Dat de batterij opgeladen is.

Als het hulpmiddel niet correct werkt, neem dan contact op met uw distributeur.

Als het hulpmiddel ongewone geluiden maakt:

- Probeer de bron van het geluid te bepalen. Stel het hulpmiddel buiten werking en neem contact op met uw distributeur.

## 4. Onderhoud

- Reinig het loophulpmiddel voor onderhoud volgens de reinigingsinstructies.
- Het apparaat moet ten minste eenmaal per jaar grondig worden geïnspecteerd. De inspectie moet worden uitgevoerd door bevoegd personeel en volgens de instructies van Direct Healthcare Group.
- Reparaties en onderhoud mogen alleen worden uitgevoerd door bevoegd personeel met originele reserveonderdelen.
- De netkabel mag alleen worden vervangen door personeel van de DHG-klantenservice of door technisch personeel dat door DHG is opgeleid.
- Op verzoek kan DHG de nodige technische informatie verstrekken om te helpen bij het onderhoud en de reparatie van het apparaat.

<b>Controleer het volgende</b>	<b>Actie als een probleem opgemerkt wordt</b>
<b>Frameonderdelen</b>	
Er is geen mechanische schade	Neem in geval van mechanische schade contact op met de klantenservice van DHG.
Er zijn geen krassen.	Bijwerken indien nodig.
Eindstoppen/onderstel gemonteerd en niet beschadigd.	Plaats nieuwe afsluitdoppen.
<b>Armsteunen</b>	
De arMLEUNINGEN zijn intact.	Vervangen indien beschadigd.
De verbreding van de arMLEUNING is functioneel.	Den Verriegelungsknopf austauschen, siehe Abschnitt Teile.
<b>Handgrepen</b>	
De handvatten zijn niet beschadigd.	Vervang de vergrendelingsknop, zie hoofdstuk Onderdelen.
De greepverstelling is functioneel.	Stel de borgschroeven/platen bij zoals vereist.

<b>Elektronisch</b>	
Controleer of de laadkabel is verbonden met de besturingseenheid.	Nieuwe laadkabel aanbrengen; deze moet altijd op de besturingseenheid worden aangesloten.
Controleer of de handbediening is aangesloten op het bedieningskastje.	Indien nodig nieuwe handbediening aansluiten of monteren. Vastdraaien; indien nodig vervangen door nieuwe bevestigingsmiddelen.
Controleer of de accu, de actuators en het bedieningskastje niet los zitten.	Als een onderdeel moet worden vervangen, raadpleegt u de zie het bedradingsschema in het hoofdstuk over de bedrading van de bedieningskast. sectie.
<b>Hoogte verstellen</b>	
Heffen en dalen zijn functioneel.	Breng indien nodig nieuwe geleidehulzen (in het frame) of einddoppen (in chromen buizen) aan.
De rollator voelt stabiel aan op maximale hoogte en breedte.	Draai alle schroeven en moeren vast.
Er is geen beweging tussen de verticale frame en de onderste frame.	Draai alle schroeven en moeren vast.
De hoogteverstelklemmen in te schakelen.	Plaats de klemmen terug.
Het anker van de elektrische aandrijving moet vrij van beweging zijn.	Draai alle schroeven en moeren opnieuw aan; vervang indien nodig de schroeven en moeren.
De handschakelaar voor de hoogteverstelling werkt. De elektrische aandrijving moet soepel en met een constante snelheid draaien.	ontroleer of de accu/handbediening/aandrijving zijn aangesloten volgens het hoofdstuk over de bedrading van het bedieningskastje. Laad de batterij op. Zie sectie Onderdelen.
<b>Zwenkwielen/remmen</b>	
Rollen rollen gemakkelijk, loopvlak niet beschadigd.	Vervang de wielen.
Remmen op alle wielen functioneel. Handrem functioneel.	Draai de stuurwielbout en -moer vast. Gebruik schroefdraadborgmiddel.
Rollenbremsen an allen Rädern funktionsfähig. Handbremse funktionsfähig.	Vervang wielen of handrem. Reinig en stel de rem. De rollers zijn verzegeld en het is niet raadzaam ze te demonteren; vervang in plaats daarvan de hele roleenheid.

## Opslag en transport

De looptafel moet vervoerd en opgeborgen worden bij 5 °C tot 50 °C en normale luchtvochtigheid van 20% tot 80%, niet condensierend. De luchtdruk dient te liggen tussen 700 en 1060 hPa. Het symbool uiterst links staat voor opslag en transport. Laat het looprek eerst op kamertemperatuur komen, voordat u de accu's gaat opladen of de looptafel gaat gebruiken. Het looprek niet zodanig opslaan dat deze blootgesteld wordt aan stof, of zodanig dat de accu of gaszuiger blootgesteld wordt aan direct zonlicht.

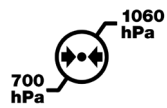
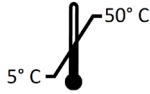

## Gebruiksomstandigheden

De gebruiksomgeving dient 5 °C tot 40 °C te zijn, met een relatieve vochtigheid van 20% tot 80% niet-condenserend, en een atmosferische druk van 700 tot 1060 hPa. Zie ook onderstaande technische specificaties. Het symbool uiterst links staat voor gebruiksomstandigheden.

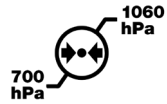
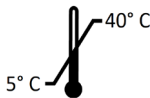

## Schoonmaken en desinfecteren

### Na ieder gebruik:

Maak de armsteunen en de handgrepen van de looptafel schoon na ieder gebruik. Veeg ze af met een mild sopje/oppevlak-desinfecteermiddel. Het product is echter niet roestbestendig.

### Wekelijks en eventueel vaker, afhankelijk van de gebruiksfrequentie:

Indien nodig, de volledige looptafel schoonmaken met een doekje en warm water of een sopje. Controleer of de zwenkwielen vrij zijn van vuil en haren. De elektronische componenten (accu, besturingskastje, handbediening, aandrijving, snoeren en kabels) mogen alleen met een vochtige doek schoongemaakt worden. Om ontvetting van de zuigerstangen te voorkomen, moeten de aandrijvingen vóór de reiniging tot de minimale slag en zonder belasting worden teruggetrokken. Zorg dat het hulpmiddel grondig droog wordt na het schoonmaken.

### Als ontsmetting nodig is:

70% ethanol, 45% isopropanol of iets vergelijkbaars gebruiken.

Niet schoonmaken met stoom, wegens risico op roesten.

Geen schoonmaakmiddelen met fenol of chloor gebruiken, want deze kunnen de materialen beschadigen.

In een omgeving met hoog infectierisico de looptafel gebruiken met PU-kussens (accessoire-nummer 57-366-L 57-366-R en 57-365).

## Algemeen onderhoud voor de looptrainingband:

Lees het productlabel.



Geen spoelmiddel gebruiken.

Gebruik geen wasdroger om de levensduur van het product te verlengen.

## Recycling/afvoer

Als het product niet langer bruikbaar is, moet het weggegooid worden in overeenstemming met de wetgeving en regels in het betreffende land. Alle elektrische onderdelen, inclusief batterijen, moeten worden verwijderd en gerecycled als elektrische onderdelen. Vraag uw lokale recyclingstation voor meer informatie over hoe de diverse materialen in het product (metalen, plastics, elektronica, textiel) gerecycled moeten worden. Gebruikte accu's/ batterijen kunnen ter recycling ook ingeleverd worden bij Direct Healthcare Group of een Direct Healthcare Group-distributeur.

## 5. Technische specificaties

<b>Besturingskastje</b>	Linak, Spanning 100V-240V, Max 1,5A, 50-60 Hz, IPX6, Klasse II (Doppelt isoliert)
<b>Accu's</b>	Linak, 25,2V/2,1Ah, versiegelt, Li-Ion, 300mA IPX6, Kabellänge 200mm
<b>Hefactuators</b>	Linak, DC 24 V, 4,3A, IPX6. Activiteitscyclus: Max 10% of 2 minuten continu gebruik gevolgd door 18 minuten rust, Druk: 2000N. Slag 400mm +/-2 mm
<b>Verbredende aandrijving</b>	Linak, DC 24 V, 3A, IPX6. Activiteitscyclus: Max 10% of 2 minuten continu gebruik gevolgd door 18 minuten rust, Duwen/trekken: 1200N. Slag 180mm +/-2 mm
<b>Handbediening</b>	Kabellänge gewickelt 600 mm, IPX6
<b>IP-klasse</b>	IPX5
<b>Materiaal</b>	Staal
<b>Zwenkwielen</b>	125/100/75mm
<b>Gewicht</b>	40 kg
<b>Afmetingen</b>	Afmetingen zie "Dimensions" pagina
<b>Verwachte levensduur</b>	Wandelaars: 8 jaar Textielproducten: 2 jaar bij normaal gebruik. Twee wasbeurten per week worden beschouwd als normaal gebruik. De totale levensduur is echter afhankelijk van het gebruik, het onderhoud en de opslag van het product.
<b>Max gewicht patiënt</b>	150 kg / 330 lbs
<b>Gebruiksomgeving</b>	5 °C tot 40 °C, relatieve vochtigheid van 20% tot 80% niet-condenserend, en een atmosferische druk van 700 tot 1060 hPa.
<b>Opslag- en transportomgeving</b>	5 °C tot 50 °C, relatieve vochtigheid van 20% tot 80% niet-condenserend, en een atmosferische druk van 700 tot 1060 hPa.
<b>Materialen in contact met de huid van mensen</b>	Materialen waaraan gebruiker en operator/zorgverlener blootgesteld zijn tijdens gebruik van het product gedurende langere tijd: Meditap B-365 (kussens van synthetisch leer) P <sup>x</sup> Polyurethaan (op PU kussens) P Dryflex (handgrepen) P PA6 + 20% GF (remhendel) P Handbediening C <sup>x</sup>
<b>Toegepaste onderdelen:</b>	Armsteun P Handgrepen P Kniebeschermer P Ondersteuning voetplank P Klemmen ondersteuning voetplank C Afstelknoppen handgrepen C Handbediening met houder. C Handgrepen om de breedte van de armsteunen af te stellen. C Handbediening C Oplader C Opladerkabel C Voetplaat P

<sup>x</sup> P - Patient, <sup>x</sup> C - Betreuungsperson

## Accessoires

ONDERDEELNR.	BESCHRIJVING
58-328-1	Heel strap Standing plate
56-336-4	Oxygen holder
56-338	Drip rod complete with attachment
56-337	Side support, adjustable
56-337-PU	Side support, adjustable PU
56-352	Lower Leg Support
56-388	Gait training kit
56-388-KIT	Gait training kit incl. brackets Multi Rise&Go
57-368-4	Guide handle
56-389	Soft basket with attachment
56-333-DB	Standing plate Short/2015, Bure DB, Rise DB
56-333/SW-DB	Standing plate Short/2015, SW, Bure DB, Rise DB
56-383-DB	Standing plate Long/2015, Bure DB, Rise DB
56-383/SW-DB	Standing plate Long/2015, SW, Bure DB, Rise DB
56-339/75-2-0	Manual brake, 75mm wheel, 2 handles
56-339/75-2-1	Manual brake, 75mm wheel, 1 handle
56-339-2-0	Manual brake, 2 handles
56-339-2-1	Manual brake, 1 handle
56-339-4-0	Manual brake/2016, 2 handles, Bure Rise&Go DB
56-339/75-4-0	Manual brake/2016, 75mm, 2 handles, Bure Rise&Go DB
56-339/75-4-1	Manual brake/2016, 75mm, 1 handle, Bure Rise&Go DB
56-305	Touch-up paint Bure, Silver 8
56-306	Touch-up paint Bure, Dark grey RAL 7021
56-384-MULTI-XS	Belt MULTI -XS, Rise&Go kit
56-384-MULTI-S	Belt MULTI -S, Rise&Go kit
56-384-MULTI-M	Belt MULTI -M, Rise&Go kit
56-384-MULTI-L	Belt MULTI -L, Rise&Go kit
56-384-MULTI-XL	Belt MULTI -XL, Rise&Go kit
7215	Return knee pads padding

## 6. Productetiket

**Bure Rise&Go DB Linak, 125 mm**  
System**RoMedic**



REF 56-309L



LOT 2022-03-R

(01)07331769044336(11)220301(21)610231377

150 kg / 330 lbs

U In: 220-240 VAC, 50Hz



670-1060 mm

I In: Max 1,5A

IPX5

 Direct Healthcare Group Sverige AB  
Torshamnsgatan 35, 16440 Kista, SWEDEN  
[www.directhealthcaregroup.com](http://www.directhealthcaregroup.com)  
Made in Sweden

Rev.02

UDI (Unique Device Identification) kan worden gevonden in de door de mens leesbare tekst van de streepjescode.

Deze bevat.

(01) EAN-code

(11) Productiedatum. De datum is in het formaat

JJMMDD





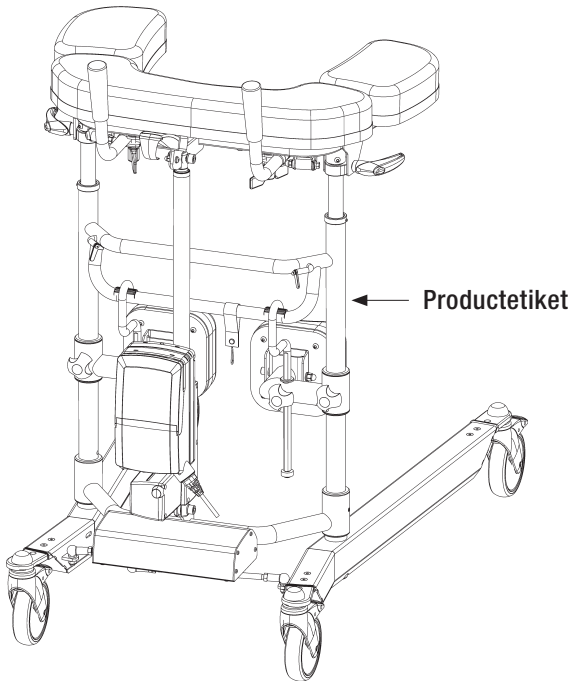













J = jaar, M = maand en D = dag.

(21) Serienummer, vijfcijferige code.





## 7. Symbooltabel

	Dit product voldoet aan de eisen van de verordening inzake medische apparaten MDR 2017/745		Visuele inspectie
	Medisch apparaat		Lees de handleiding
	Voorzichtig		Productcode
	Wettelijke fabrikant Direct Healthcare Group Sverige AB		Batchcode
	Type BF toegepaste onderdelen, volgens de mate van bescherming tegen elektrische schokken		Het apparaat is bedoeld voor gebruik binnenshuis
	WEEE-symbool Niet weggooien bij het huishoudelijk afval		Klasse II-apparatuur
	Bedrijfscyclus: 2 min in actieve modus (ON). 18 min in rustmodus (OFF).		Maximum gewicht patiënt
	Hoogte looprek		Breedte looprek
	Stap niet op het apparaat		Raadpleeg het instructiehandboek
		Gewicht (massa) van het apparaat, het maximale patiëntgewicht en totale som. Allemaal in kg.	

## 8. Hoe een ernstig ongeval te melden

Een ernstig ongeval dat heeft plaatsgevonden in relatie tot het hulpmiddel, moet gemeld worden bij de fabrikant en de of een andere bevoegde autoriteit van het land waarin de gebruiker en/of patiënt gevestigd is.

info.nl@directhealthcaregroup.com

T: +46 8-557 62 200

# Elektromagnetische compatibiliteit (EMC)

## Elektromagnetische emissies en testniveaus

Het product is bedoeld om gebruikt te worden in de aangegeven omgevingen met elektromagnetische niveaus zoals hieronder gespecificeerd. De zorgverlener of gebruiker van het systeem dient ervoor te zorgen dat het product gebruikt wordt in een dergelijke omgeving.

Emissietest	Normen	Naleving
RF-emissies	CISPR 11	Groep 1
RF-emissies	CISPR 11	Klasse B
Harmonische stroom-emissies	IEC 61000-3-2	Klasse A
Voltagefluctuaties en flikkeringen in emissies	IEC 61000-3-3	Voldoet

## Elektromagnetische immuniteit

Aanvaardingscriterium voor de EMC-passeercriteria is dat onbedoelde beweging van meer dan  $\pm 10$  mm niet is toegestaan. Het product is bedoeld om gebruikt te worden in de aangegeven omgevingen met elektromagnetische niveaus zoals hieronder gespecificeerd. De zorgverlener of gebruiker van het systeem dient ervoor te zorgen dat het product gebruikt wordt in een dergelijke omgeving.

Stralingsvelden in de nabijheid, immuniteitstest en conformiteit. Standaard: IEC 61000-4-39			
Verblijftijd: 3 sec			
Testniveaus (A/m)	Modulatie Pulsmodulatie	Mod. frequentie (kHz)	Testfrequentie
8	CW	CW	30 kHz
65	50% bedrijfscyclus	2,1	134,2 kHz
7,5	50% bedrijfscyclus	50	13,56 MHz

Immunitiestest	EMC-basis standaard van testmethode	IEC 60601-1-2 Editie 4 Testniveaus en naleving	
		Professionele zorgfaciliteit omgeving	Thuiszorgomgeving
Plek	IEC 61000-4-5	$\pm 0,5 \text{ kV}, \pm 1 \text{ kV}$	
Voltage-dips	IEC 61000-4-11	0% $U_T$ ; 0,5 cyclus bij 0°, 45°, 90°, 135°, 180°, 225°, 270° en 315°	
		0% $U_T$ ; 1 cyclus en 70% $U_T$ ; 25/30 cycli. Enkele fase: bij 0°	
Voltage-onderbrekingen	IEC 61000-4-11	0% $U_T$ ; 250/300 cycli	
Geleide storingen veroorzaakt door RF-velden	IEC 61000-4-6	6 V in ISM-banden tussen 0,15 MHz en 80 MHz 80% AM bij 1 kHz	6 V in ISM-banden en amateurbanden tussen 0,15 MHz en 80 MHz 80% AM bij 1 kHz
		Verbliftijd: 3 sec Frequentiestapgrootte: 1%	
Uitgestraalde RF-elektromagnetische velden	IEC 61000-4-3	3 V/m 80 MHz – 2,7 GHz 80% AM bij 1 kHz	10 V/m 80 MHz – 2,7 GHz 80% AM bij 1 kHz
		Verbliftijd: 3 sec Frequentiestapgrootte: 1%	
Snelle elektrisch transiënt/ontploffing	IEC 61000-4-4	$\pm 2 \text{ kV}$ 100 kHz herhaling frequentie	
GEWAARDEERD vermogen frequentie magnetisch veld	IEC 61000-4-8	30 A/m 50 Hz or 60 Hz	
Elektrostatische ontlading (ESD)	IEC 61000-4-2	Contact: $\pm 8 \text{ kV}$ Lucht: $\pm 2 \text{ kV}, \pm 4 \text{ kV}, \pm 8 \text{ kV}, \pm 15 \text{ kV}$ Aantal ontladingen: 10 voor iedere polariteit	

Uitgestraalde radiofrequentie, nabijheidsvelden van draadloze communicatieapparatuur en naleving. (Verblijftijd: 3 sec.)

Standaard: IEC 61000-4-3

	Testfrequentie (MHz)	Band (MHz)	Onderhoud	Modulatie	Immunitiestestniveau (V/m)
Punt frequenties	385	380 tot 390	TETRA 400	Pulsmodulatie 18 Hz	27
	450	430 tot 470	FMRS 460, FRS 460	FM ± 5 kHz afwijking 1 kHz sinus	28
	710	704 tot 787	LTE Band 13, 17	Pulsmodulatie 217 Hz	9
	745				
	780				
	810	800 tot 960	GSM 800/900, TETRA 800, iDEN 820, CDMA 850, LTE Band 5	Pulsmodulatie 18 Hz	28
	870				
	930				
	1720	1700 tot 1990	GSM 800/900, TETRA 800, iDEN 820, CDMA 850, LTE Band 5	Pulsmodulatie 217 Hz	28
	1845				
	1970				
	2450	2400 tot 2570	Bluetooth, WLAN, 802,11 b/g/n, RFID 2450, LTE Band 7	Pulsmodulatie 217 Hz	28
	5240	5100 tot 5800	WLAN 802,11 a/n	Pulsmodulatie 217 Hz	9
	5500				
	5785				
Overige Geïdentificeerde frequenties	433	-	-	Pulsmodulatie 2 Hz	3
	-	860-960	-	Pulsmodulatie 2 Hz	54
	2450	-	-	Pulsmodulatie 2 Hz	54

Le Bure Rise & Go Double est un déambulateur électrique conventionnel doté d'une fonction de levage motorisée. Le produit se compose d'un déambulateur associé à son harnais et à ses sangles.

### 1. Usage prévu

Les déambulateurs sont des aides fonctionnelles d'intérieur, mobiles et portatives. Associés à des accessoires approuvés, ils sont destinés à être utilisés pour le transfert de la position assise à la position debout, et pour l'entraînement à la marche. Les déambulateurs sont conçus pour des personnes à la force musculaire réduite, qui doivent être capables de se tenir debout et d'effectuer des mouvements de jambes simples. Les déambulateurs sont conçus pour servir d'appui lors de la marche et pour se tenir debout pendant l'entraînement de mobilisation précoce. Les déambulateurs et accessoires sont uniquement destinés à une utilisation en intérieur dans un environnement de soins à domicile et dans un environnement professionnel de soins de santé.

### 2. Contre-indications, précautions, mises en garde

#### Contre-indications

- L'appareil ne doit pas être utilisé par des patients dont le poids maximal est supérieur à celui indiqué sur l'étiquette de l'appareil.

#### Précautions à prendre

- Vérifiez que l'appareil est utilisé sur une surface sèche et plane.
- Vérifiez que l'appareil est correctement monté/assemblé avant sa première utilisation.
- Vérifiez l'appareil après chaque pliage/démontage après tout transport.
- Vérifiez les mouvements de réglage de la hauteur et d'écartement des jambes et inspectez les vérins ou les pistons à gaz sur toutes leurs plages.
- Activez les freins chaque fois que l'appareil n'est pas utilisé.
- Vérifiez le fonctionnement des freins avant de les utiliser.
- Inspectez régulièrement l'appareil pour détecter tout signe de dommage. S'il y a des signes visibles de dommages, contactez le service clientèle de Direct Healthcare Group.
- Dans le cas d'un modèle électrique de l'appareil, vérifiez avant chaque utilisation que la commande manuelle ne présente pas de signes d'usure.
- Dans le cas d'un modèle électrique de l'appareil, vérifiez que les marquages de la commande manuelle sont conformes aux fonctions de levage.
- Vérifiez l'état de la batterie d'un modèle à commande électrique avant d'utiliser l'appareil.
- La garantie ne s'applique que si les réparations ou les modifications sont effectuées par du personnel autorisé par Direct Healthcare Group.
- Assurez-vous qu'il n'y ait pas d'obstacles ou de personnes sur le chemin de l'appareil lors de son déplacement.
- Manipulez les batteries avec précaution. Ne les laissez pas tomber.
- N'utilisez que les batteries et les câbles prévus pour l'appareil, conformément aux instructions du fabricant.
- Vérifiez que les accessoires potentiels qui pourraient être utilisés sont correctement fixés à l'appareil avant de l'utiliser.
- Il est recommandé de se déplacer à faible vitesse avec l'appareil.
- Veillez à ne pas faire passer l'appareil sur les seuils de portes à grande vitesse ou avec force. Approchez chaque seuil de porte avec une vitesse plus faible et communiquez le seuil de porte à venir au patient.
- Conservez le mode d'emploi avec le produit afin de pouvoir l'utiliser comme référence si nécessaire.
- Attention aux pièces mobiles pendant l'utilisation.
- Effectuez une évaluation des risques sur le patient avant d'utiliser le Walker pour vous assurer qu'il peut se tenir debout et effectuer des mouvements simples. Assurez-vous que le patient peut se tenir debout et faire des mouvements simples avec ses jambes.

## Avertissements

- L'appareil ne peut pas être utilisé par les nourrissons, les enfants ou les adultes qui mesurent 146 cm ou moins.
- L'aidant doit être capable de lire et de comprendre le mode d'emploi du produit.
- Aide-soignant : N'utilisez jamais l'appareil si vous n'avez pas reçu une formation adéquate sur la façon d'utiliser l'appareil et ses accessoires.
- Personnel d'entretien/de service : Ne procédez jamais à l'entretien de l'appareil si vous n'avez pas reçu une formation adéquate sur l'utilisation et l'entretien de l'appareil et de ses accessoires.
- Il est important de n'utiliser que des accessoires approuvés afin d'éviter le détachement involontaire de composants et par la suite une chute pouvant entraîner des blessures pour le patient.
- Effectuez des manœuvres prudentes et douces lorsque vous déplacez l'appareil.
- Effectuez la maintenance de l'appareil, conformément aux instructions du mode d'emploi, au moins une fois tous les 12 mois.
- Aucune partie de l'appareil ne doit être réparée lorsque l'appareil est en service.
- Les accessoires doivent être correctement ajustés et testés en fonction des besoins et de la capacité fonctionnelle du patient.
- Il convient de prendre des précautions particulières lors de l'utilisation de sources d'énergie électrique puissantes, telles que la diathermie et autres, afin que les câbles de diathermie ne soient pas placés sur ou à proximité de l'appareil. En cas de doute, consultez un représentant de Direct Healthcare Group.
- Pour soulever l'appareil, utilisez uniquement les poignées indiquées. Deux personnes au moins sont nécessaires pour soulever l'appareil.
- Ne laissez pas un patient sans surveillance lorsque l'appareil est utilisé.
- L'appareil ne peut pas être utilisé par le patient seul.
- Ne déplacez jamais le déambulateur en tirant sur le dispositif d'actionnement.
- L'appareil ne doit pas être descendu dans l'eau.
- L'appareil ne doit pas être nettoyé à la vapeur ou lavés dans un tunnel de lavage.
- L'appareil ne doit pas être laissé ou stocké dans un environnement humide ou mouillé.
- L'appareil ne doit pas être chargé dans une pièce humide.
- L'appareil ne doit pas être utilisé à l'extérieur, mais uniquement à l'intérieur.
- Afin d'éviter tout risque d'électrocution, cet appareil ne doit être raccordé qu'à un réseau d'alimentation avec mise à la terre.
- Ne pas modifier cet équipement sans l'autorisation du fabricant.
- Si cet équipement est modifié, une inspection et des tests appropriés doivent être effectués pour garantir le maintien de la sécurité lors de l'utilisation de cet équipement.
- N'utilisez pas l'appareil lorsqu'il est en charge.
- N'utilisez pas l'appareil si l'un des câbles présente des signes d'usure.
- N'exposez pas l'appareil à la lumière directe du soleil car il pourrait devenir chaud.
- Ne pas écraser les câbles avec le déambulateur ou d'autres appareils.



## Lisez toujours le manuel de l'utilisateur

Assurez-vous toujours que vous avez la bonne version du manuel. La version la plus récente de tous les manuels peut être téléchargée sur notre site Web : [www.directhealthcaregroup.com](http://www.directhealthcaregroup.com).

#### Avant l'utilisation :

- Vérifiez que l'emballage n'est pas endommagé.
- Vérifiez que le produit livré est correct.
- Vérifiez que l'appareil n'est pas endommagé.
- Vérifiez si toutes les pièces/composants sont inclus dans l'emballage.
- Vérifiez si tous les accessoires approuvés sont inclus dans l'emballage.
- Vérifiez si le document d'approbation de la qualité du produit est inclus dans l'emballage. Conservez ce document pour tout contact ultérieur avec le fabricant.
- Assurez-vous que l'appareil est correctement assemblé.
- Vérifiez la fonction de levage et la fonction de réglage du cadre inférieur.
- Vérifiez s'il est possible de déplacer l'appareil dans toutes les directions.
- Vérifiez régulièrement l'état et le fonctionnement du harnais/de la ceinture. Inspectez toujours le produit après le lavage. Il faut vérifier l'apparition des éléments suivants : effilochures, points détachés, dommages au tissu, aux bordures, aux poignées, aux boucles cassées. Si l'un de ces points s'applique, le produit doit être jeté.

### 3. Utilisation de Bure Walker

#### Entraînement à se lever et à marcher :

1. Demandez au patient de s'asseoir sur le bord du lit ou du fauteuil. Placez le déambulateur devant le patient. Verrouillez les freins des roues.
2. Demandez au patient de placer ses bras sur les accoudoirs. Si nécessaire, demandez au patient d'avancer sur la base du siège pour qu'il puisse atteindre les poignées.
3. Demandez au patient de se pencher en avant. Pour commencer à lever la table de marche, appuyez sur le bouton UP du contrôleur. Relevez la table de marche à la hauteur souhaitée.
4. Déverrouillez les freins. Réglez la hauteur de la table de marche à la position souhaitée.
5. Assister le patient pendant l'entraînement à la marche.

#### Entraînement à se lever et à marcher avec la MULTI Belt

Comme se lever ou transporter des patients comporte toujours des risques, nous recommandons que deux personnes soient toujours présentes pour assister l'utilisateur dans ces situations.

1. Placez le harnais aussi bas que possible sur les hanches et les fesses avec la partie supérieure large autour des hanches et la partie inférieure étroite autour des fesses. Fixez la sangle avec la fermeture Velcro et serrez-la à l'aide de la ceinture de sécurité réglable en continu. Notez que la partie inférieure du harnais attachée autour des fesses du patient peut être ouverte au besoin, par ex. pour les passages aux WC.



2. Placez les jambes de l'utilisateur à un angle de 90°, avec ses pieds sur le sol ou sur la plateforme. Ajustez les supports de tibias de manière à les adapter aux tibias de l'utilisateur. N'oubliez pas d'éviter les pressions sur les rotules et les tendons rotuliens.



3. Passez les deux courroies de fixation dans le cadre du déambulateur et les dispositifs de verrouillage verts. Veillez à ce que les courroies soient complètement enfilées dans les dispositifs de verrouillage.

Remarque : Vérifiez soigneusement que les courroies ne sont pas endommagées. Vérifiez que les courroies ne sont pas usées ou effilochées et que le support et les sangles ne sont PAS pliés ou tordus. Si le support et les courroies sont tordus, c'est un signe que le produit a été utilisé en surcharge, auquel cas le cadre doit être remplacé avant une utilisation ultérieure.

Remarque : faites attention à vos doigts lorsque vous insérez la ceinture.



4. Raccordez le harnais de levage motorisé et les courroies de fixation (qui sont fixés au déambulateur) et serrez-les à l'aide des boucles. Les courroies doivent être tendues des deux côtés.

Remarque : Faites glisser la boucle vers l'arrière une fois les sangles tendues, car cela évite les nœuds



5. Basculez les supports d'avant-bras sur le côté ; l'utilisateur doit maintenant saisir les poignées SANS support pour les avant-bras.



6. Verrouillez au moins deux des roulettes du déambulateur (deux au choix) et rabattez l'étrier.

7. Effectuez la manœuvre debout et vérifiez que le harnais tire uniformément des deux côtés. Dans le cas contraire, ajustez-le immédiatement. Pendant la manœuvre debout, un soignant doit se tenir devant l'utilisateur tout en appliquant son poids sur l'étrier et en maintenant un contact visuel avec le patient. L'autre soignant peut se tenir à côté du patient.

8. Dans la plupart des cas, le patient n'atteindra pas une position debout complètement droite ; encouragez le patient à adopter une posture verticale finale de façon autonome ou aidez-le en serrant les sangles réglables du harnais.

9. Réglez la hauteur du déambulateur en fonction du patient et remettez les supports d'avant-bras en position pour fournir un soutien à l'utilisateur. Si vous n'utilisez pas de plateforme, écarter les supports de tibia pour augmenter l'espace de marche, Réglage du support de tibia. Le harnais peut rester attaché pour offrir une sécurité accrue, par ex. pendant le transport à l'aide de la plateforme.





## Utilisation du Déambulateur Bure avec le Kit d'entraînement à la marche 56-388 - KIT et MULTI Belt

Le harnais d'entraînement à la marche est un accessoire qui sert à augmenter la sécurité lors de la marche avec le produit Bure Rise & Go. Les deux sangles et les crochets de fixation du produit réduisent les risques au cas où l'utilisateur souffre de vertige ou d'autre situation semblable.



Étape 1 : Placement du kit d'entraînement à la marche sur le patient

Le harnais d'entraînement à la marche doit être utilisé avec la ceinture MULTI en différentes tailles. Le kit d'entraînement à la marche est composé de 4 pièces fabriquées en matériaux doux : 2 sangles avec un rembourrage doux et 2 sangles avec des crochets de fixation.

- Les sangles avec le rembourrage doivent être placées entre les jambes du patient et bloquées avec la fermeture prévue.
- Les sangles avec le crochet de fixation restent souples jusqu'à ce que le patient se sente à l'aise dans Bure Rise & Go (voir plus bas étape 3)



Étape 2 : Sécuriser les modules de fixation pour le Bure Rise & Go Double

- Les modules de fixation (2 pièces) doivent être enfoncés de l'intérieur sur les côtés gauche et droit des accoudoirs sous les coussins. Nous recommandons de placer les modules au milieu des accoudoirs.
- Verrouillez le module avec le tournevis fourni. Assurez-vous que le module est sécurisé.



Étape 3 : Sécuriser un patient avec Bure Rise & Go Double

S'il est nécessaire de sécuriser davantage le patient, fixez les crochets à mousqueton sur les bandes vertes (côté droit et gauche) dans le module de fixation. Serrez la sangle de fixation pour qu'elle devienne aussi courte que possible.

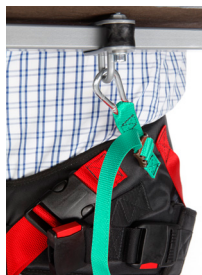

Précaution :

- La sangle verte est enfilée à travers les boucles de l'intérieur/partie basse (A) - jusqu'à la boucle et la partie supérieure (B).
- Les sangles desserrées doivent être à l'extérieur de la sangle tendue pendant l'utilisation.

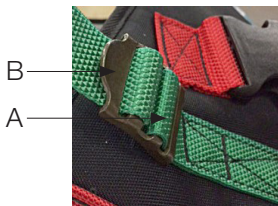

### Plaque sous-pieds de transport debou

Fixez la plaque d'appui par des crochets sur le cadre principal du déambulateur.

### Monter/abaisser le cadre

La hauteur souhaitée est réglée à l'aide de la flèche <HAUT> ou de la flèche <BAS>. Réglez le cadre inférieur à l'aide de la flèche <PLUS LARGE> ou <PLUS ÉTROIT>.

**Hand Control** dispose d'un indicateur de charge / batterie (faible, moyen, élevé) et d'un indicateur de service.

Indicateur de service - clignote en rouge après 11 mois de fonctionnement. Lumière constante (rouge) après 12 mois de fonctionnement. Cela indique la nécessité d'un entretien annuel



### Réglage des poignées

Pour régler les poignées à la position souhaitée, desserrer la vis, régler la poignée, resserrer la vis



### Réglage gauche et droit des accoudoirs

Les accoudoirs peuvent être réglés latéralement pour offrir un soutien optimal : l'ensemble du bras peut être déplacé vers l'intérieur ou l'extérieur et verrouillé à l'aide du bouton de serrage.



a - bouton de serrage pour régler la hauteur.

b - bouton de serrage pour verrouiller les supports de tibias en position avant (lorsque le déambulateur n'est pas utilisé).

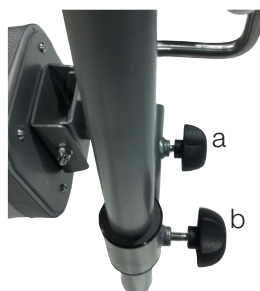

### Utilisation des pédales de freins sur les roues pivotantes :

Lorsque vous garez l'appareil, activez le frein sur les roues pivotantes verrouillables. Verrouillez les roues en appuyant du pied sur la pédale de frein verte. Pour desserrer le frein, désenclenchez la pédale de frein verte vers le haut avec votre pied. L'aidant doit aider le patient à activer le frein de stationnement au cas où il ne pourrait pas le faire lui-même.



### Utilisation des freins à main :

Freins en marche : Tirez les leviers de frein vers vous pour réduire la vitesse. Vous freinerez la roue arrière qui se trouve du même côté que le levier de frein. Si vous n'appliquez qu'un seul des freins, le déambulateur tournera de ce côté. Lorsque vous relâchez le levier, le freinage s'arrête. N'utilisez pas les freins de façon continue lorsque le Walker est en mouvement.

Freins de stationnement : Poussez les leviers de frein vers l'avant pour activer les freins de stationnement. Sachez que le levier présente une certaine résistance avant de s'arrêter et de bloquer la roue arrière. Tirez les leviers de frein vers vous pour desserrer les freins de stationnement.



## Chargement de la batterie

La charge de la batterie doit avoir lieu lorsque l'appareil n'est pas utilisé.

La charge commence automatiquement lorsque le câble d'alimentation est connectée à une prise murale de 230V.

- La LED s'allume en JAUNE pendant la charge (en même temps que l'indicateur de charge sur la commande manuelle clignote en jaune).
- Le voyant s'éteint lorsque la batterie est entièrement chargée (il en va de même pour l'indicateur de charge de la commande manuelle).



## Boîte de contrôle

Boîtier de commande - La LED s'allume en jaune pendant le fonctionnement, s'éteint lorsque le Walker n'est pas utilisée. Lorsque le boîtier de commande est connecté au réseau, la LED s'allume en vert. Lorsque vous roulez / êtes connecté au réseau, la LED s'allume en jaune. La porte du boîtier de commande peut être ouverte avec un tournevis.

1. Fiche pour l'actionneur de réglage de la largeur.

2. Prise pour commande manuelle.

3. Sortie de batterie.

(REMARQUE : les fiches doivent toujours être connectées au boîtier de commande pour que la classification IP soit valide).

4. Prise pour actionneur haut / bas.

5. Prise pour fiche.

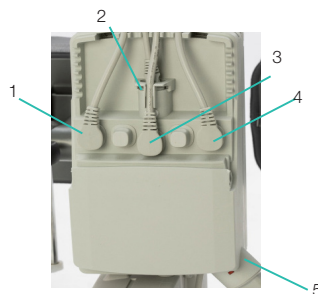

## Dépannage

Si la fonction de levage ne peut pas être activée, vérifiez les points suivants :

- Vérifiez que tous les câbles sont correctement et solidement connectés. Retirez le contact et rebranchez-le fermement.
- Que la charge de la batterie ne soit pas en cours.
- Que la batterie est chargée.

Si l'appareil ne fonctionne pas correctement, contactez votre distributeur.

Si l'appareil émet des bruits inhabituels :

- Essayez de déterminer la source du son. Mettez l'appareil hors service et contactez votre distributeur.

## 4. Maintenance

- Avant l'entretien, nettoyez le déambulateur conformément aux instructions de nettoyage.
- L'appareil doit être soumis à une inspection approfondie au moins une fois par an. L'inspection doit être effectuée par le personnel autorisé et conformément aux instructions de Direct Healthcare Group.
- Les réparations et l'entretien ne peuvent être effectués que par du personnel autorisé utilisant des pièces de rechange originales.
- Le cordon d'alimentation ne peut être remplacé que par le personnel de service DHG ou le personnel technique formé par DHG.
- DHG peut fournir, sur demande, les informations techniques nécessaires à l'entretien et à la réparation de l'appareil.

Vérifiez que	Action si un problème est constaté
<b>Cadre</b>	
Il n'y a aucun dommage mécanique.	Si des dommages mécaniques sont présents, contactez le service clientèle du DHG.
Il n'y a pas de rayures.	Faites des retouches si nécessaire.
Bouchons d'extrémité/cadre inférieur montés et non endommagé.	Installez de nouveaux bouchons d'extrémité.
<b>Accoudoir</b>	
Les accoudoirs sont intacts.	Remplacez-les si ils sont endommagés.
L'élargissement de l'accoudoir est fonctionnel.	Remplacez le bouton de verrouillage, voir la section des pièces.
<b>Poignée</b>	
Les poignées ne sont pas endommagées.	Remplacer les poignées.
Le réglage de la poignée est fonctionnel.	Ajustez les vis/plaques de verrouillage selon les besoins.
<b>Électronique</b>	
Vérifiez que le câble de charge est connecté au boîtier de commande.	Installez un nouveau câble de charge ; celui-ci doit toujours être connecté au boîtier de commande.
Vérifiez que la commande manuelle est connectée au boîtier de commande.	Raccordez ou installez une nouvelle commande manuelle selon les besoins. Serrer ; remplacer par de nouvelles fixations si nécessaire
Vérifiez que la batterie, les actionneurs et le boîtier de commande ne sont pas desserrés.	Si une pièce doit être remplacée, reportez-vous au schéma de câblage dans la section câblage du boîtier de commande.
<b>Réglage de la hauteur</b>	
Le levage et l'abaissement sont fonctionnels.	Montez de nouveaux manchons de guidage (dans le cadre) ou des bouchons d'extrémité (dans les tubes chromés) selon les besoins.
Le déambulateur est stable à la hauteur et à la largeur maximales.	Serrez tous les écrous et boulons.
Il n'y a pas de mouvement entre le cadre vertical et le cadre inférieur.	Serrez tous les écrous et boulons.
Les pinces de réglage de la hauteur se verrouillent.	Remplacez les pinces.
Le raccord de l'actionneur électrique doit être libre du mouvement.	Serrez tous les écrous et boulons ; remplacez les boulons et écrous si nécessaire.
Le réglage de la hauteur par commande manuelle est fonctionnel. L'actionneur électrique doit fonctionner en douceur à une vitesse constante.	Vérifiez que la batterie, la commande manuelle et l'actionneur sont connectés conformément à la section de câblage du boîtier de commande. Chargez la batterie. Voir la section sur les pièces.

<b>Roulettes et freins</b>	
Les roulettes roulent facilement, la bande de roulement n'est pas endommagée.	Remplacer les roulettes.
Les roulettes sont fermement fixées au cadre inférieur.	Serrez le boulon et l'écrou de la roulette. Utilisez du frein filet.
Freins sur roulettes fonctionnels sur toutes les roulettes. Frein à main fonctionnel.	Remplacer les roulettes ou le frein à main. Nettoyez et réglez le frein. Les roulettes sont scellées et il n'est pas recommandé de les démonter ; remplacez plutôt l'ensemble des roulettes.

## Stockage et transport

Le déambulateur doit être transporté et stocké à une température comprise entre 5°C et 50°C et à un taux d'humidité normal, de 20% à 80% sans condensation. La pression atmosphérique doit être comprise entre 700 et 1060 hPa. Le symbole le plus à gauche indique le stockage et le transport. Laissez le déambulateur atteindre la température ambiante avant de charger les batteries ou d'utiliser le déambulateur. Le déambulateur ne doit pas être entreposé de manière à être exposé à la poussière ou à ce que la batterie ou le piston à gaz soit exposé à la lumière directe du soleil.

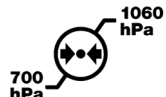
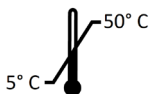

## Opération

L'environnement de fonctionnement doit être compris entre 5°C et 40°C, l'humidité relative entre 20% et 80% sans condensation, et la pression atmosphérique entre 700 et 1060 hPa. Voir également les spécifications techniques ci-dessous. Le symbole le plus à gauche indique les conditions de fonctionnement.

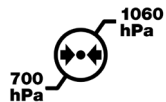
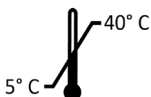

## Nettoyage et désinfection

### Après chaque utilisation :

Nettoyez les accoudoirs et les poignées du déambulateur. Essuyez-les en utilisant une solution de savon doux/désinfectant pour surfaces. Le produit n'est pas résistant à la corrosion.

### Toutes les semaines et éventuellement plus souvent selon la fréquence d'utilisation :

Si nécessaire, nettoyez l'ensemble du déambulateur avec un chiffon imbibé d'eau chaude ou d'une solution savonneuse et vérifiez que les roulettes sont exemptes de saletés et de cheveux. Les composants électroniques (batterie, boîtier de commande, commande manuelle, actionneurs, câbles) doivent être nettoyés uniquement avec un chiffon humide. Pour éviter le dégraissage des tiges de piston, les actionneurs doivent être rétractés à la course minimale et sans charge avant le nettoyage. Veillez à bien sécher l'appareil après le nettoyage.

### Si une désinfection est nécessaire :

Il faut utiliser de l'éthanol à 70 %, de l'isopropanol à 45 % ou un produit similaire.

Ne pas nettoyer à la vapeur en raison du risque de corrosion.

N'utilisez pas de produits de nettoyage contenant du phénol ou du chlore, car cela pourrait endommager les matériaux. Dans les environnements à haut risque d'infections, utilisez le déambulateur avec des coussins en PU (numéro d'accessoire 57-366-L, 57-366-R et 57-365).

## Entretien général du harnais pour l'entraînement à la marche :

Lisez l'étiquette du produit.



Ne pas utiliser de produit de rinçage.

Pour prolonger la durée de vie du produit, évitez le séchage en tambour.

## Recyclage/Élimination

Lorsque le produit n'est plus utilisable, il doit être recyclé conformément à la législation et à la réglementation du pays concerné. Toutes les pièces électriques, y compris les batteries, doivent être retirées et recyclées en tant que composants électriques. Demandez à votre centre de recyclage local des informations supplémentaires sur la manière dont les différents matériaux du produit (métaux, plastiques, composants électroniques, textiles) doivent être recyclés. Les batteries usagées peuvent également être retournées à Direct Healthcare Group ou à un distributeur de Direct Healthcare Group pour être recyclées.

## 5. Spécifications techniques

<b>Boîte de contrôle</b>	Linak, tension 100V/240V, Max 1.5A, 50/60 Hz, IPX6, Classe II (Double isolation)
<b>Piles</b>	Linak, 25,2V/2,1Ah, scellé, Li-Ion, 300mA IPX6, Longueur du câble 200mm
<b>Actionneur de levage</b>	Linak, DC 24 V, 4,3A, IPX6. Facteur de service : Max 10% ou 2 minutes d'utilisation continue suivies de 18 minutes sans utilisation, Poussée : 2000N. Course 400mm +/-2 mm
<b>Actionneur d'élargissement</b>	Linak, DC 24 V, 3A, IPX6. Facteur de service : Max 10% ou 2 minutes d'utilisation continue suivies de 18 minutes sans utilisation, Poussée/ Tirer : 1200N. Course 180mm +/-2 mm
<b>Contrôle des mains</b>	Longueur du câble spiralé 600 mm, IPX6
<b>Classe IP</b>	IPX5
<b>Matériau</b>	Acier
<b>Roulettes</b>	125/100/75mm
<b>Poids</b>	40 kg
<b>Dimensions</b>	Pour les dimensions, voir "Dimensions" page
<b>Durée de vie prévue</b>	Marchettes : 8 ans Produits textiles : 2 ans dans des conditions normales d'utilisation. Deux cycles de lavage par semaine sont considérés comme une utilisation normale. Cependant, la durée de vie totale dépend de l'utilisation, de l'entretien et du stockage du produit.
<b>Poids maximal du patient</b>	150 kg / 330 lbs
<b>Environnement opérationne</b>	5 °C à 40 °C, humidité relative de 20 à 80 % sans condensation et pression atmosphérique de 700 à 1060 hPa.
<b>Environnement de stockage et de transport</b>	5 °C à 50 °C, humidité relative de 20 à 80 % sans condensation, et atmosphère. Pression ambiante de 700 à 1060 hPa.
<b>Matériaux en contact avec la peau humaine</b>	Matériaux auxquels le patient et l'opérateur/soignant sont exposés pendant l'utilisation du produit pendant une période prolongée : Meditap B-365 (coussins en cuir synthétique) P <sup>x</sup> Polyurethane (sur les coussins en PU) P Dryflex (poignées) P PA6 + 20% GF (evier de frein) P Commande manuelle C <sup>x</sup>
<b>Pièces appliquées :</b>	Accoudoir P Poignées P Genouillère P Support de repose-pieds P Pincés de support du reposepieds C Boutons de réglage des poignées C Manette et son support. C Poignées permettant de régler la largeur de l'accoudoir. C Commande manuelle C Chargeur C Câble du chargeur C Plaque de base P

<sup>x</sup> P - patient, <sup>x</sup> C - soignant



## Accessoires

N° de pièce	Description
58-328-1	Heel strap Standing plate
56-336-4	Oxygen holder
56-338	Drip rod complete with attachment
56-337	Side support, adjustable
56-337-PU	Side support, adjustable PU
56-352	Lower Leg Support
56-388	Gait training kit
56-388-KIT	Gait training kit incl. brackets Multi Rise&Go
57-368-4	Guide handle
56-389	Soft basket with attachment
56-333-DB	Standing plate Short/2015, Bure DB, Rise DB
56-333/SW-DB	Standing plate Short/2015, SW, Bure DB, Rise DB
56-383-DB	Standing plate Long/2015, Bure DB, Rise DB
56-383/SW-DB	Standing plate Long/2015, SW, Bure DB, Rise DB
56-339/75-2-0	Manual brake, 75mm wheel, 2 handles
56-339/75-2-1	Manual brake, 75mm wheel, 1 handle
56-339-2-0	Manual brake, 2 handles
56-339-2-1	Manual brake, 1 handle
56-339-4-0	Manual brake/2016, 2 handles, Bure Rise&Go DB
56-339/75-4-0	Manual brake/2016, 75mm, 2 handles, Bure Rise&Go DB
56-339/75-4-1	Manual brake/2016, 75mm, 1 handle, Bure Rise&Go DB
56-305	Touch-up paint Bure, Silver 8
56-306	Touch-up paint Bure, Dark grey RAL 7021
56-384-MULTI-XS	Belt MULTI -XS, Rise&Go kit
56-384-MULTI-S	Belt MULTI -S, Rise&Go kit
56-384-MULTI-M	Belt MULTI -M, Rise&Go kit
56-384-MULTI-L	Belt MULTI -L, Rise&Go kit
56-384-MULTI-XL	Belt MULTI -XL, Rise&Go kit
7215	Return knee pads padding

## 6. Étiquette du produit

**Bure Rise&Go DB Linak, 125 mm**



System**RoMedic**

REF 56-309L



LOT 2022-03-R

(01)07331769044336(11)220301(21)610231377

150 kg / 330 lbs

U In: 220-240 VAC, 50Hz



670-1060 mm

IPX5

910-1310 mm

Direct Healthcare Group Sverige AB  
Torshamnsgatan 35, 16440 Kista, SWEDEN  
[www.directhealthcaregroup.com](http://www.directhealthcaregroup.com)  
Made in Sweden

Rev.02

L'UDI (Unique Device Identification) se trouve dans le texte du code-barres. Il contient.

(01) Code EAN







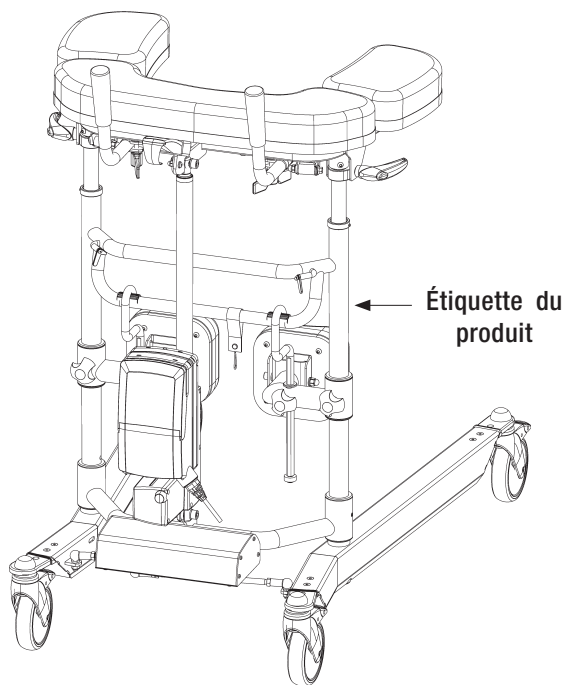











(11) Date de fabrication. La date est dans le format AAMMDD

A = Année, M = Mois et D = Date.

(21) Numéro de série

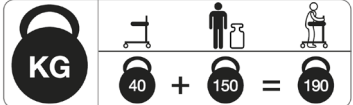

## 7. Tableau des pictogrammes

	Ce produit est conforme aux exigences du règlement sur les dispositifs médicaux MDR 2017/745		Inspection visuelle
	Dispositif médical		Lire le manuel
	Attention		Code du produit
	Fabricant légal Direct Healthcare Group Sverige AB		Code du lot
	Pièces appliquées de type BF, selon le degré de protection contre les électrocutions		Le dispositif est destiné à une utilisation en intérieur
	Symbole WEEE Ne peut pas être jeté dans les ordures ménagères		Équipement de catégorie II
	Cycle de service : 2 min en mode actif (MARCHE). 18 min en mode repos (ARRÊT).		Poids maximum du/de la patient(e)
	Hauteur du déambulateur		Largeur du déambulateur
	Ne marchez pas sur le dispositif		Reportez-vous au mode d'emploi
		Poids (masse) du dispositif, poids maximum du/de la patient(e) et poids total. Tous en kg.	

## 8. Comment signaler un incident grave

Tout incident grave impliquant le dispositif doit être signalé au fabricant et à la ou à une autre autorité compétente du pays dans lequel l'utilisateur et/ou le/la patient(e) est établi(e).

info.export@directhealthcaregroup.com

T: +46 8-557 62 200

# Compatibilité électromagnétique (CEM)

## Émissions électromagnétiques et niveaux de test

Le produit est destiné à être utilisé dans les environnements indiqués avec les niveaux électromagnétiques spécifiés ci-dessous. Le soignant ou l'utilisateur du système doit s'assurer que le produit est utilisé dans un tel environnement.

Test d'émissions	Normes	Conformité
Émissions RF	CISPR 11	Groupe 1
RF-Émissions RF	CISPR 11	Classe B
Émissions de courant harmonique	IEC 61000-3-2	Classe A
Fluctuations de tension et émissions de scintillement	IEC 61000-3-3	Répond à

## Immunité électromagnétique

Le critère d'acceptation pour le critère de réussite de la CEM est qu'un mouvement involontaire de plus de  $\pm 10$  mm n'est pas autorisé. Le produit est destiné à être utilisé dans les environnements indiqués avec les niveaux électromagnétiques spécifiés ci-dessous. Le soignant ou l'utilisateur du système doit s'assurer que le produit est utilisé dans un tel environnement.

Champs de rayonnement proches, test d'immunité et conformité . Standard : IEC 61000-4-39			
Temps d'attente : 3 sec			
Niveaux de test (A/m)	Modulation Modulation d'impulsions	Mod. fréquence (kHz)	Fréquence des tests
8	CW	CW	30 kHz
65	50% cycle d'utilisation	2,1	134,2 kHz
7,5	50% cycle d'utilisation	50	13,56 MHz

Test d'immunité	Norme CEM de base ou méthode de test	CEI 60601-1-2 Version 4 Niveaux d'essai et conformité	
		Environnement professionnel des établissements de santé	Environnement de soins à domicile
Montée	IEC 61000-4-5	± 0,5 kV, ± 1 kV	
Creux de tension	IEC 61000-4-11	0 % $U_T$ ; 0,5 cycle à 0°, 45°, 90°, 135°, 180°, 225°, 270° et 315°	
		0 % $U_T$ ; 1 cycle et 70 % $U_T$ ; 25/30 cycles. Monophasé : à 0°	
Interruptions de tension	IEC 61000-4-11	0 % $U_T$ ; 250/300 cycle	
Perturbations conduites induites par les champs RF	IEC 61000-4-6	6 V dans les bandes ISM entre 0,15 MHz et 80 MHz 80 % AM à 1 kHz	6 V dans les bandes ISM et amateur entre 0,15 MHz et 80 MHz 80 % AM à 1 kHz
		Temps de séjour : 3 sec Taille du pas de fréquence : 1 %	
Champs électromagnétiques RF de rayonnement	IEC 61000-4-3	3 V/m 80 MHz – 2,7 GHz 80 % AM à 1 kHz	10 V/m 80 MHz – 2,7 GHz 80 % AM à 1 kHz
		Temps de séjour : 3 sec Taille du pas de fréquence : 1 %	
Transitoires/ruptures électriques rapides	IEC 61000-4-4	± 2 kV Fréquence de répétition 100 kHz	
Champ magnétique à fréquence industrielle NOMINAL	IEC 61000-4-8	30 A/m 50 Hz ou 60 Hz	
Décharge électrostatique (DES)	IEC 61000-4-2	Contact: ± 8 kV Air : ± 2 kV, ±4 kV, ± 8 kV, ± 15 kV Nombre de décharges : 10 pour chaque polarité	

Radio émis : champs de fréquence, de proximité provenant d'équipements de communication sans fil et conformité. (Temps de séjour : 3 sec.)

Norme : IEC 61000-4-3

	Fréquence d'essai (MHz)	B a n d e (MHz)	Service	Modulation	Niveaux de test d'immunité (V/m)
E m p l a c e - m e n t Fréquences	385	380 à 390	TETRA 400	Modulation d'impulsion 18 Hz	27
	450	430 à 470	FMRS 460, FRS 460	FM Déviation ± 5 kHz 1 kHz sinusoïdal	28
	710	704 à 787	Bande LTE 13, 17	Modulation d'impulsion 217 Hz	9
	745				
	780				
	810	800 à 960	GSM 800/900, TETRA 800, iDEN 820, CDMA 850, Bande LTE 5	Modulation d'impulsion 18 Hz	28
	870				
	930				
	1720	1 700 à 1 990	GSM 800/900, TETRA 800, iDEN 820, CDMA 850, Bande LTE 5	Modulation d'impulsion 217 Hz	28
	1845				
	1970				
	2450	2400 à 2570	Bluetooth, WLAN, 802.11 b/g/n, RFID 2450, Bande LTE 7	Modulation d'impulsion 217 Hz	28
	5240	5100 à 5800	WLAN 802.11 a/n	Modulation d'impulsion 217 Hz	9
	5500				
	5785				
Autres Fréquences identifiées	433	-	-	Modulation d'impulsion 2 Hz	3
	-	860-960	-	Modulation d'impulsion 2 Hz	54
	2450	-	-	Modulation d'impulsion 2 Hz	54

Bure Rise & Go Double“ yra tradicinė elektrinė vaikštytinė su papildoma elektrinio kėlimo funkcija. Prietaisą sudaro vaikštytinė ir jai skirtas prilaikymo diržas bei juostos.

## 1. Naudojimo paskirtis

Vaikštytinės skirtos naudoti patalpose kaip perkeliamos ir pernešamos pagalbinės priemonės, kurios kartu su patvirtintais priedais yra skirtos perkelti pacientą iš sėdėjimo į stovėjimo padėtį bei mokyti vaikščioti. Vaikštytinės skirtos naudoti asmenims su sumažėjusia raumenų jėga, kurie sugeba stovėti ir atlikti paprastus judesius kojomis. Vaikštytinės skirtos pasiremti einant ir stovint ankstyvoje mokymosi vaikščioti fazėje. Vaikštytinės ir priedai skirti naudoti tik patalpose, priežiūros namuose arba profesionalioje sveikatos priežiūros įstaigoje aplinkoje.



## 2. Kontraindikacijos, atsargumo priemonės, įspėjimai

### Prieštaravima

- Prietaiso negalima naudoti pacientams, kurių didžiausias svoris didesnis nei nurodytas prietaiso etiketėje.

### Atsargumo priemonės

- Patikrinkite, ar prietaisas naudojamas ant sauso ir lygaus paviršiaus.
- Prieš naudodami prietaisą pirmą kartą, patikrinkite, ar jis teisingai sumontuotas ir (arba) surinktas
- Patikrinkite prietaisą po kiekvieno sulankstymo / išardymo po bet kokio transportavimo.
- Patikrinkite aukščio reguliavimo ir kojų išskleidimo judesius ir apžiūrėkite pavaras arba dujų stūmoklių pilną diapazoną
- Kai prietaisas nenaudojamas, įjunkite stabdžius
- Prieš naudodami patikrinkite stabdžių veikimą
- Reguliariai apžiūrėkite prietaisą, kad aptiktumėte bet kokius pažeidimo požymius. Jei yra matomų pažeidimo požymių, kreipkitės į “Direct Healthcare Group” klientų aptarnavimo skyrių
- Jei prietaiso modelis yra elektrinis, prieš kiekvieną naudojimą patikrinkite, ar rankinis valdiklis neturi nusidėvėjimo požymių.
- Jei prietaiso modelis yra elektrinis, patikrinkite, ar rankinio valdymo žymės atitinka kėlimo funkcijas.
- Prieš naudodami elektra varomą modelį patikrinkite baterijos būklę
- Garantija taikoma tik tuo atveju, jei remontą ar pakeitimus atlieka “Direct Healthcare Group” įgaliotas personalas
- Įsitinkite, kad judant įrenginiui nekliudo jokios kliūtys ar žmonės.
- Atsargiai elkitės su baterijomis. Nenuleiskite.
- Naudokite tik prietaisui skirtas baterijas ir kabelius, kaip nurodė gamintojas.
- Prieš naudodami patikrinkite, ar galimi priedai, kurie gali būti naudojami, yra tinkamai pritvirtinti prie prietaiso.
- Judant su įrenginiu rekomenduojama važiuoti nedideliu greičiu.
- Saugokitės, kad prietaisas nepervažiųotų slenksčių dideliu greičiu ar jėga. Prie slenksčio artėkite mažesniu greičiu ir informuokite pacientą apie artėjantį slenkstį.
- Naudojimo instrukciją laikykite kartu su gaminiu, kad prirėkus galėtumėte ja pasinaudoti.
- Naudojimo metu saugokitės judančių dalių.
- Prieš naudodami vaikštytinę atlikite paciento rizikos vertinimą, kad įsitikintumėte, jog jis gali stovėti ir atlikti paprastus judesius. Įsitinkite, kad pacientas gali atsistoti ir atlikti paprastus judesius kojomis.

## Įspėjimai

- Prietaiso negalima naudoti kūdikiams, vaikams ir suaugusiesiems, kurių ūgis yra 146 cm arba mažesnis
- Slaugytojas turi mokėti perskaityti ir suprasti gaminio naudojimo vadovą ir (arba) instrukcijas.
- Globėjas: Niekada nenaudokite prietaiso, jei nebuvote tinkamai apmokyti, kaip naudotis prietaisu, įskaitant priedus.
- Techninės priežiūros ir aptarnavimo personalas: Niekada nevykdykite prietaiso priežiūros, jei nebuvote tinkamai apmokyti, kaip naudoti ir prižiūrėti prietaisą, įskaitant priedus.
- Svarbu naudoti tik patvirtintus priedus, kad būtų išvengta netyčinio komponentų atsiskyrimo, o vėliau - kritimo, dėl kurio pacientas gali susižeisti.
- Judindami prietaisą atlikite atsargius ir švelnius manevrus.
- Atlikite prietaiso techninę priežiūrą ir (arba) aptarnavimą pagal naudojimo instrukcijoje pateiktus nurodymus ne rečiau kaip kartą per 12 mėnesių.
- Kol prietaisas naudojamas, negalima atlikti jokių prietaiso dalių priežiūros darbų.
- Priedai turi būti tinkamai pritaikyti ir išbandyti atsižvelgiant į paciento poreikius ir funkcines galimybes.
- Naudojant stiprius elektros energijos šaltinius, pavyzdžiui, diatermiją ir panašius prietaisus, reikia būti ypač atsargiems, kad diatermijos laidai nebūtų padėti ant prietaiso arba šalia jo. Jei kyla abejonų, pasitarkite su "Direct Healthcare Group" atstovu.
- Keldami prietaisą naudokite tik nurodytas rankenas. Įrenginiui kelti reikia mažiausiai dviejų žmonių.
- Nepalikite paciento be priežiūros, kai prietaisas naudojamas.
- Pacientas negali naudoti prietaiso vienas.
- Niekada nejudinkite vaikštyinės traukdami už pavaros įtaiso.
- Prietaiso negalima nuleisti į vandenį.
- Prietaiso negalima valyti garais arba plaunama plovimo tunelyje.
- Prietaiso negalima palikti ar laikyti drėgnoje ar drėgnoje aplinkoje.
- Įrenginio negalima įkrauti drėgnoje patalpoje.
- Prietaiso negalima naudoti lauke, tik patalpose.
- Kad būtų išvengta elektros smūgio pavojaus, ši įranga turi būti jungiama tik prie maitinimo tinklo su apsauginiu žeminiu.
- Nemonifikuokite šios įrangos be gamintojo leidimo.
- Jei ši įranga modifikuojama, turi būti atliekami atitinkami patikrinimai ir bandymai, kad būtų užtikrintas tolesnis saugus šios įrangos naudojimas.
- Nenaudokite prietaiso, kol jis įkraunamas.
- Nenaudokite prietaiso, jei kuris nors iš kabelių turi nusidėvėjimo požymių.
- Nelaiykite prietaiso tiesioginiuose saulės spinduliuose, nes jis gali įkaisti.
- Nepervažiukite laidų vaikštyne ar kitais prietaisais.



## Visada perskaitykite naudotojo vadovą

Visada įsitikinkite, kad turite tinkamą vadovo versiją. Naujausias visų vadovų versijas galite atsisiųsti iš mūsų svetainės [www.directhealthcaregroup.com](http://www.directhealthcaregroup.com).



#### **Prieš naudojimą:**

- Apžiūrėkite, ar pakuotė nėra pažeista
- Patikrinkite, ar pristatomas tinkamas produktas.
- Patikrinkite, ar prietaisas nepažeistas.
- Patikrinkite, ar pakuotėje yra visos dalys ir (arba) komponentai.
- Patikrinkite, ar pakuotėje yra visi patvirtinti priedai.
- Patikrinkite, ar pakuotėje yra produkto kokybės patvirtinimo dokumentas. Išsaugokite šį dokumentą, kad ateityje galėtumėte susisiekti su gamintoju.
- Įsitinkite, kad prietaisas yra tinkamai sumontuotas.
- Patikrinkite kėlimo funkciją ir apatinio rėmo reguliavimo funkciją.
- Patikrinkite, ar prietaisą galima judinti visomis kryptimis.
- Reguliariai tikrinkite stropo ir diržo būklę ir veikimą. Visada apžiūrėkite gaminį po skalbimo. Reikia patikrinti, ar nėra šių pažeidimų: įplyšimų, atsilaisvinsusių siūlių, audinio pažeidimų, apvady, rankenų, sulūžusių sagčių. Jei yra bent vienas iš šių punktų, gaminį reikia išmesti.

### **3. Naudojant Bure Walker**

#### **Stovėjimo ir vaikščiojimo treniruotė:**

1. Paprašykite paciento atsisėsti ant lovos ar kėdės krašto. Atsineškite vaikščiojimo stalą ir pastatykite jį priešais pacientą. Užblokuokite ratų stabdžius.
2. Paprašykite paciento padėti rankas ant porankių atramų. Jei reikia, paprašykite paciento pasislinkti į priekį ant sėdynės pagrindo, kad pacientas pasiektų rankenas.
3. Paprašykite paciento pasilenkti į priekį. Norėdami pradėti kelti vaikščiojimo stalą, paspauskite valdiklio mygtuką UP. Pakelkite vaikščiojimo stalą į norimą aukštį.
4. Atlaisvinkite stabdžius. Nustatykite vaikščiojimo stalo aukštį į norimą padėtį.
5. Padėkite pacientui mokytis vaikščioti.

#### **Stovėjimo ir vaikščiojimo treniruotė su MULTI Belt**

Pacientų stojimasis ir transportavimas visuomet susijęs su rizika, todėl rekomenduojame, kad šalia visuomet būtų du padėti galintys žmonės.

1. Kuo žemiau apjuoskite prilaikymo diržų šlaunis ir sėdmenis. Plati viršutinė dalis skirta šlaunims, o apatinė siaura – sėdmenims. Pritvirtinkite juostą lipduku ir užveržkite ją reguliuojamu saugos diržu. Jei reikia, apatinę prilaikymo diržo dalį, juosiančią sėdmenis, galima atsegti, pvz., einant į tualetą.



2. Pastatykite paciento kojas 90° kampu, pėdos turi remtis į grindis ar platformą. Pagal poreikį koreguokite blauzdų atramas. Venkite spaudimo į girnelę ir girnelės sausgysles.



3. Prakiškite abu segimo diržus pro vaikštyinės rėmą ir žalias sagtis.

Diržus visiškai prakiškite pro sagtis.

Dėmesio: patikrinkite, ar diržai nepažeisti. Diržai turi būti nesusidėvėję ir neprasitrynę, o laikiklis ir juostos – nesulenktos ir neperkreiptos. Jei laikiklis ir diržai perkreipti, tai reiškia, kad prietaisui tenka per didelė apkrova. Tuomet prieš tęsiant prietaiso naudojimą būtina pakeisti rėmą.

Pastaba: įdėdami diržą būkite atsargūs su pirštais.



4. Sujunkite prilaikymo diržą ir segimo diržus (pritvirtintus prie vaikštyinės), užveržkite kilpomis. Diržai turi būti įtempti iš abiejų pusių.

Pastaba. užveržus juostas paslinkite kilpas atgal, kad jos nesusipintų (žr. 4b pav.).

5. Atlenkite dilbio atramas į šonus. Naudotojas turi suimti rankenas NESIREMDAMAS dilbiais į atramas.

6. Lock at least two of the Walker's castors.

7. Naudotojas turi atsistoti. Patikrinkite, ar prilaikymo diržas vienodai įsitempęs abiejose pusėse. Jei reikia, iš karto pataisykite.

Stojimosi metu vienas prižiūrėtojas turi stovėti priešais naudotoją, savo svoriu remtis į šoną ir stebėti pacientą. Kitas prižiūrėtojas gali stovėti šalia pacient.

8. Daugeliu atvejų pacientui nepavyks atsistoti visiškai tiesiai. Paskatinkite pacientą savarankiškai atsistoti visiškai tiesiai arba padėkite jam paverždami prilaikymo diržo regulavimo juostas.

9. Nuleiskite vaikštynę iki nustatytos apatinės padėties ir užlenkite dilbių atramas į vietą, kad naudotojas galėtų remtis. Jei nenaudojate platformos, atlenkite blauzdy atramas į šonus, kad padaugėtų erdvės ėjimui. Prilaikymo diržą galima palikti pritvirtiną didesniam saugumui, pvz., transportuojant ant platformos.



## Vaikštyinės „Bure“ naudojimas su eisenos ugdymo rinkiniu 56-388 - KIT su MULTI Belt

Eisenos ugdymo prilaikymo diržas yra priedas, naudojamas didesniais saugumui einant su „Bure Rise & Go“ pagalba. Abi juostos ir tvirtinimo kabliai sumažina riziką, jei naudotojui svaigtų galva ar kiltų panašių problemų.



1 žingsnis: eisenos mokymo rinkinio uždėjimas ant paciento Ėjimo treniruoklį reikia naudoti kartu su įvairių dydžių diržu MULTI Belt MULTI. Eisenos mokymo rinkinį sudaro 4 dalys, pagamintos iš minkštos medžiagos: 2 diržai su minkštu paminkštiniu ir 2 diržai su tvirtinimo kabliukais.



- Dirželiai su paminkštiniu turi būti uždedami tarp paciento kojų ir užfiksuojami numatytu užraktu.
- Dirželiai su tvirtinimo kabliuku kabo laisvai, kol pacientas bus pritvirtintas prie „Bure Rise & Go“ (žr. vėlesnį 3 žingsnį).

Žingsnis 2: Pritvirtinkite priedo modulius prie „Bure Rise & Go Double“

- Priedo moduliai (2 vnt.) įstumiami iš išorės, iš kairės ir dešinės ranktūrių pusės po pagalvėlėmis. Rekomenduojame tvirtinti modulius ranktūrių viduryje.
- Užfiksuokite modulį komplekte esančiu varžtu. Patikrinkite, ar modulis pritvirtintas.



3 žingsnis: paciento užtikrinimas „Bure Rise & Go Double“ sistemoje Jei reikia papildomai pritvirtinti pacientą, užkabinkite karabinų kabliukus ant žaliųjų juostų (dešinėje ir kairėje pusėje) tvirtinimo modulyje. Įtempkite tvirtinimo juostą taip, kad ji būtų kuo trumpesnė.



Tvirtinimo dirželių tvirtinimas:

- Žalias dirželis per sagtis iš vidaus / apatinės dalies (A) - aukštylį per sagtį ir viršutinę dalį (B).
- Naudojimo metu laisvi dirželiai turi būti už įtempto dirželio ribų

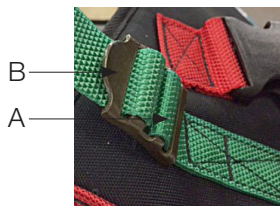

## Stovinti plokštė

Prie pagrindinio vaikštyinės rėmo kabliukais pritvirtinkite stovinčią plokštę.

### Rėmo kėlimas ir nuleidimas

Norimas aukštis nustatomas spaudžiant rodyklių mygtukus aukštyn arba žemyn.

Apatinį rėmą nustatykite spausdami rodyklių mygtukus plačiau ir siauriau.

“Rankinis valdymas” turi įkrovos / akumuliatoriaus indikatorius (žemas, vidutinis, aukštas) ir aptarnavimo indikatorius. Techninės priežiūros indikatorius - po 11 mėnesių veikimo mirksi raudonai. Nuolatinė šviesa (raudona) po 12 mėnesių veikimo. Tai rodo, kad reikia atlikti kasmetinę techninę priežiūrą.



### Rankenų reguliavimas

Norėdami sureguliuoti rankenas į norimą padėtį, atlaisvinkite varžtą, sureguliuokite rankeną ir priveržkite varžtą.



### Porankių atramų reguliavimas

Norint gauti optimalią atramą, porankius galima reguliuoti į šonus; atlaisvinkite varžtą, sureguliuokite porankį ir priveržkite varžtą.



### Blauzdų atramų reguliavimas

a – aukščio reguliatorius.

b – rankenėlė fiksuoti blauzdų atramas priekinėje padėtyje (kai jos nenaudojamos) ir jas prilaikanti.

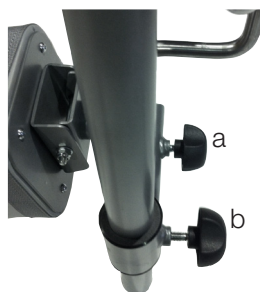

**Stovėjimo stabdžių naudojimas ant ratų su ratukais:**

Statydami įrenginį įjunkite užrakinamų ratukų stovėjimo stabdį. Užblokuokite ratus, koja nuspausdami žalią stabdžio pedalą. Norėdami atleisti stabdį, koja paspauskite žalią išsikišusią dalį. Slaugytojas turėtų padėti pacientui įjungti stovėjimo stabdį, jei pacientas negali jų įjungti pats.

**Rankinių stabdžių naudojimas:**

Darbiniai stabdžiai: Norėdami sumažinti greitį, traukite stabdžių svirtis į save. Stabdysite galinį ratą, esantį toje pačioje pusėje, kurioje yra stabdžių svirtis. Jei nuspausite tik vieną iš stabdžių, vaikštyinė pasisuks į tą pusę. Atleidus svirtį, stabdymas sustos. Nenaudokite stabdžių nuolat, kol vaikštyinė juda.

Stovėjimo stabdžiai: Stumkite stabdžių svirtis į priekį nuo savęs, kad įjungtumėte stovėjimo stabdžius. Atminkite, kad svirtis prieš sustodama ir užblokuodama galinį ratą šiek tiek priešinasi. Norėdami atleisti stovėjimo stabdžius, traukite stabdžių svirtis atgal į save.



## Akumulatoriaus įkrovimas

Akumulatorius turi būti įkraunamas, kai prietaisas nenaudojamas.

Įkrovimas pradedamas automatiškai, kai maitinimo kištukas įjungiamas į 230 V sieninį lizdą

- Įkrovimo metu šviesos diodas šviečia geltonai (tuo pačiu metu, kai įkrovimo indikatorius ant rankinio valdymo pultelio mirksi geltonai).
- Kai akumulatorius visiškai įkrautas, šviesos diodas užgesa (tas pats pasakytina ir apie įkrovos indikatorių ant rankinio valdymo pulto).



## Valdymo blokas

Valdymo blokas - šviesos diodas šviečia geltonai darbo metu, kai stalas neveikia, jis yra išjungtas, naudojamas. Kai valdymo blokas įjungtas į elektros tinklą, šviesos diodas šviečia žaliai. Važiuojant / prijungus prie elektros tinklo, šviesos diodas šviečia geltonai. Valdymo dėžutės dureles galima atidaryti nykščiu.

1. Pločio reguliavimo vykdiklio lizdas.
2. Rankinio valdymo lizdas.
3. Akumulatoriaus lizdas.

(PASTABA: kad IP k l a s i f i k a c i j a galiotų, kištukai visada turi būti prijungti prie valdymo bloko.)

4. Kištukinis lizdas pavarai aukštyn / žemyn.
5. Kištukinis lizdas.

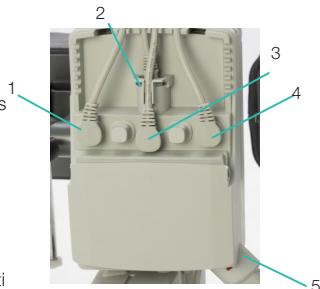

## Trikčių šalinimas

Jei kėlimo funkcijos įjungti nepavyksta, patikrinkite toliau nurodytus dalykus:

- Ar visi kabeliai tinkamai ir patikimai prijungti. Ištraukite kontaktą ir vėl tvirtai prijunkite.
- Kad akumulatoriaus įkrovimas nevyksta.
- kad akumulatorius įkrautas.

Jei prietaisas veikia netinkamai, kreipkitės į platintoją.

Jei prietaisas skleidžia neįprastus garsus:

- Pabandykite nustatyti garso šaltinį. Išimkite prietaisą iš darbo ir kreipkitės į platintoją.

## 4. Techninė priežiūra

- Prieš atlikdami techninę priežiūrą, išvalykite vaikštynę pagal valymo instrukcijas.
- Prietaisas turi būti nuodugniai tikrinamas bent kartą per metus. Patikrinimą turi atlikti įgaliotam personalui ir laikantis "Direct Healthcare Group" nurodymų.
- Remontą ir techninę priežiūrą gali atlikti tik įgaliotas personalas, naudodamas originalias atsargines dalis.
- Maitinimo laidą gali keisti tik DHG aptarnaujantis personalas arba DHG apmokytas techninis personalas.
- DHG, paprašius, gali suteikti reikiamą techninę informaciją, kad padėtų atlikti prietaiso priežiūrą ir remontą.

Patikrinkite, ar	Veiksmai pastebėjus problemą
<b>Rémelis</b>	
Mechaninių pažeidimų nėra.	Jei yra mechaninių pažeidimų, kreipkitės į DHG klientų aptarnavimo skyrių.
Įbrėžimų nėra	Jei reikia, patrinkite
Įtaisyti ir neįtaisyti galiniai kištukai ir (arba) apatinis rėmas sugadintas.	Sumontuokite naujus galinius kištukus.
<b>Porankis</b>	
Porankiai nepažeisti	Jei pažeistas, pakeiskite jį nauju
Porankio atramos išplėtimas yra funkcionalus	Pakeiskite užrakto rankenėlę, žr. dalių skyrių.
<b>Rankena</b>	
Rankenos nepažeistos.	Pakeiskite rankenos rankenas.
Rankenos reguliavimas veikia.	Prireikus sureguliuokite užrakto varžtus ir (arba) plokštes.
<b>Elektronika</b>	
Patikrinkite, ar įkrovimo laidas prijungtas prie valdymo bloko.	Sumontuokite naują įkrovimo laidą; jis visada turi būti prijungtas prie valdymo bloko.
Patikrinkite, ar rankinis valdiklis prijungtas prie valdymo bloko.	Prireikus prijunkite arba sumontuokite naują rankinį valdiklį. Priveržkite; pakeiskite jei reikia, naudokite naujas tvirtinimo detales.
Patikrinkite, ar akumuliatorius, pavaros ir valdymo blokas nėra atsilaisvinę	Jei reikia pakeisti kurią nors dalį, vadovaukitės laidų schema, pateikta valdymo dėžės laidų skyriuje.
<b>Aukščio reguliavimas</b>	
Pakėlimas ir nuleidimas yra funkcionalūs.	Prireikus sumontuokite naujas kreipiamąsias įvoves (rėme) arba galinius kamščius (chromuotuose vamzdžiuose).
Vaikštyinė yra stabili, kai ji yra didžiausio aukščio ir pločio.	Užveržkite visas varžles ir varžtus.
Tarp vertikalaus ir apatinio rėmo nėra judesio.	Užveržkite visas varžles ir varžtus.
Aukščio reguliavimo spaustukai užsifiksuoja.	Pakeiskite spaustuvus.
Elektrinės pavaros jungtis turi būti laisva nuo judėjimo.	Užveržkite visas varžles ir varžtus; jei reikia, pakeiskite varžtus ir varžles.
Height adjustment via hand control is functional. The electric actuator must run smoothly at a constant speed.	Patikrinkite, ar akumuliatorius, rankinis valdymas ir pavaros prijungtos pagal valdymo dėžės laidų skyrių. Įkraukite akumuliatorių. Žr. dalių skyrių.
<b>Ratukai ir stabdžiai</b>	
Ratukai lengvai rieda, protektorius nepažeistas.	Pakeiskite ratukus.
Ratukai tvirtai pritvirtinti prie apatinis rėmas.	Užveržkite ratuko varžtą ir varžlę. Naudokite sriegių fiksatorių.
Veikia visų ratukų stabdžiai. Veikia rankinis stabdis.	Pakeiskite ratukus arba rankinio stabdžio mazgą. Išvalykite ir sureguliuokite stabdžius. Ratukai yra sandarūs, todėl jų nerekomenduojama išardyti; vietoj to pakeiskite visą ratukų mazgą.

## Sandėliavimas ir transportavimas

Vaikštinės turi būti transportuojamos ir laikomos nuo 5 °C iki 50 °C temperatūroje ir normalioje 20-80 % necondensacinėje drėgmėje. Oro slėgis turėtų būti nuo 700 iki 1060 hPa. Labiausiai į kairę nukreiptas simbolis nurodo laikymą ir transportavimą. Prieš įkraunant baterijas arba naudojant vaikštinę, leiskite vaikštinei pasiekti kambario temperatūrą. Vaikštinės neturėtų būti laikomos taip, kad ją veikytų dulksės arba kad akumuliatorių ar dujų stūmoklių veikty tiesioginiai saulės spinduliai.

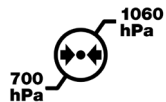
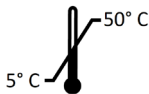

### Operacija

Darbo aplinka turėtų būti nuo 5 °C iki 40 °C, santykinė drėgmė nuo 20 % iki 80 % be kondensato, o atmosferos slėgis - nuo 700 iki 1060 hPa. Taip pat žr. toliau pateiktą techninę specifikaciją. Labiausiai į kairę nukreiptas simbolis rodo veikimo būklę.

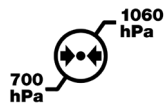
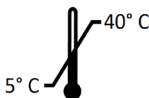

## Valymas ir dezinfekavimas

### Po kiekvieno naudojimo:

Valykite vaikštinės porankius ir rankenas. Nuvalykite švelniu muilo tirpalu / paviršiaus dezinfekavimo priemone. Gaminys nėra atsparus korozijai..

### Kas savaitę ir galbūt dažniau, atsižvelgiant į naudojimo dažnumą:

Jei reikia, nuvalykite visą vaikštinę šluoste su šiltu vandeniu arba muilo tirpalu ir patikrinkite, ar ant ratukų nėra purvo ir plaukų. Elektroninius komponentus (akumuliatorių, valdymo bloką, rankinį valdymą, pavaras, laidus) valykite tik drėgna šluoste. Siekiant išvengti stūmoklių strypų sutepimo, prieš valymą pavaros turi būti įtemptos iki mažiausios eigos ir be apkrovos. Įsitinkinkite, kad po valymo prietaisas kruopščiai išdžiovintas.

### Jei reikia dezinfekuot:

Reikėtų naudoti 70 % etanolį, 45 % izopropanolį arba panašius produktus.

Nevalykite garais dėl korozijos pavojaus.

Nenaudokite valymo priemonių, kurių sudėtyje yra fenolio arba chloro, nes tai gali pakenkti medžiagoms.

Aplinkoje, kurioje yra didelė infekcijų rizika, naudokite vaikštinę su PU pagalvėlėmis (priedų numeriai 57- 361-L, 57-366-R ir 57-365).

### **Bendroji eisenos mokymo priežiūra:**

Perskaitykite gaminio etiketę.

### **Perdirbimas / šalinimas**

Kai gaminys nebetinkamas naudoti, jis turėtų būti perdirbamas pagal atitinkamos šalies teisės aktus ir taisykles. Visos elektrinės dalys, įskaitant baterijas, turi būti išimtos ir perdirbtos kaip elektriniai komponentai. Išsamesnės informacijos apie tai, kaip reikėtų perdirbti įvairias gaminyje esančias medžiagas (metalus, plastiką, elektroniką, textiles), teiraukitės vietinėje perdirbimo stotyje. Panaudotas baterijas taip pat galima grąžinti "Direct Healthcare Group" arba "Direct Healthcare Group" platintojui perdirbt .



Nenaudokite skalavimo priemonės.

Norėdami prailginti gaminio tarnavimo laiką, nedžiovinkite jo džiovyklėje.



## 5. Techninės specifikacijos

<b>Valdymo blokas</b>	Linak, įtampa 100V/240V, maks 1.5A, 50/60 Hz, IPX6, II klasė (dviguba izoliacija)
<b>Baterijos</b>	Linak, 25,2V/2,1Ah, sandarus, Li-Ion, 300mA IPX6, Kabelio ilgis 200mm
<b>Kėlimo Pavaros</b>	Linak, DC 24 V, 4,3A, IPX6. Darbo ciklas: Maksimalus 10 % arba 2 minutės nepertraukiamo naudojimo, po kurių 18 minučių nenaudojama, stūmimo jėga: 2000 N. Eiga 400 mm +/-2 mm
<b>Plėtimo pavaros</b>	Linak, DC 24 V, 3A, IPX6. Darbo ciklas: Maksimalus 10 % arba 2 minutės nepertraukiamo naudojimo, po kurių 18 minučių nenaudojama, stūmimo / traukimo jėga: 1200 N. Eiga 180 mm +/-2 mm
<b>Rankinis valdymas</b>	Kabelio ilgis 600 mm, IPX6
<b>IP klasė</b>	IPX5
<b>Medžiaga</b>	Plieno
<b>Ratukai</b>	125/100/75mm
<b>Svoris</b>	40 kg
<b>Matmenys</b>	Apie matmenis skaitykite "Dimensions " puslapyje
<b>Numatomas tarnavimo laikas</b>	Vaikštyinės: 8 metai Tekstilės gaminiai: Įprastai naudojant: 2 metai. Įprastu naudojimu laikomi du skalbimo ciklai per savaitę. Tačiau bendras tarnavimo laikas priklauso nuo gaminių naudojimo, priežiūros ir laikymo.
<b>Maksimalus paciento svoris</b>	150 kg / 330 lbs
<b>Darbo aplinka</b>	nuo 5 °C iki 40 °C, santykinė oro drėgmė nuo 20 % iki 80 % be kondensato, atmosferos slėgis nuo 700 iki 1060 hPa.
<b>Sandėliavimo ir transportavimo aplinka</b>	nuo 5 °C iki 50 °C, santykinė drėgmė nuo 20 % iki 80 % be kondensato ir atmosfera. Aplinkos slėgis 700-1060 hPa.
<b>Su žmogaus oda besiliečiančios medžiagos</b>	Medžiagos, su kuriomis pacientas ir operatorius / slaugytojas susiduria ilgą laiką naudodami gaminį: Meditap B-365 (sintetinės odos pagalvėlės) P <sup>x</sup> Polyurethane (PU pagalvėlėms) P Dryflex (rankenos) P PA6 + 20% GF (stabdžių svirtis) P Rankinis valdymas C <sup>x</sup>
<b>Taikomosios dalys:</b>	Porankis P Rankenos P Kelio pagalvėlė P Kojų atramos atrama P Kojų atramos laikikliai C Rankenų reguliavimo rankenėlės C Rankinis valdiklis ir jo laikiklis. C Rankenos porankio pločiui reguliuoti. C Rankinis valdymas C Įkroviklis C Įkroviklio laidas C Kojinė P

<sup>x</sup> P - pacientas, <sup>x</sup>C - slaugytojas

Priedai

Straipsnio Nr.	Aprašymas
58-328-1	Heel strap Standing plate
56-336-4	Oxygen holder
56-338	Drip rod complete with attachment
56-337	Side support, adjustable
56-337-PU	Side support, adjustable PU
56-352	Lower Leg Support
56-388	Gait training kit
56-388-KIT	Gait training kit incl. brackets Multi Rise&Go
57-368-4	Guide handle
56-389	Soft basket with attachment
56-333-DB	Standing plate Short/2015, Bure DB, Rise DB
56-333/SW-DB	Standing plate Short/2015, SW, Bure DB, Rise DB
56-383-DB	Standing plate Long/2015, Bure DB, Rise DB
56-383/SW-DB	Standing plate Long/2015, SW, Bure DB, Rise DB
56-339/75-2-0	Manual brake, 75mm wheel, 2 handles
56-339/75-2-1	Manual brake, 75mm wheel, 1 handle
56-339-2-0	Manual brake, 2 handles
56-339-2-1	Manual brake, 1 handle
56-339-4-0	Manual brake/2016, 2 handles, Bure Rise&Go DB
56-339/75-4-0	Manual brake/2016, 75mm, 2 handles, Bure Rise&Go DB
56-339/75-4-1	Manual brake/2016, 75mm, 1 handle, Bure Rise&Go DB
56-305	Touch-up paint Bure, Silver 8
56-306	Touch-up paint Bure, Dark grey RAL 7021
56-384-MULTI-XS	Belt MULTI -XS, Rise&Go kit
56-384-MULTI-S	Belt MULTI -S, Rise&Go kit
56-384-MULTI-M	Belt MULTI -M, Rise&Go kit
56-384-MULTI-L	Belt MULTI -L, Rise&Go kit
56-384-MULTI-XL	Belt MULTI -XL, Rise&Go kit
7215	Return knee pads padding

## 6. Produkto etiketė

**Bure Rise&Go DB Linak, 125 mm**  
System**RoMedic**



REF 56-309L



LOT 2022-03-R

(01)07331769044336(11)220301(21)610231377

150 kg / 330 lbs

U In: 220-240 VAC, 50Hz



I In: Max 1,5A

670-1060 mm

IPX5

910-1310 mm

Direct Healthcare Group Sverige AB  
Torshamnsgatan 35, 16440 Kista, SWEDEN  
[www.directhealthcaregroup.com](http://www.directhealthcaregroup.com)  
Made in Sweden

Rev.02

UDI (unikalus įrenginio identifikavimas) yra žmogaus skaitomame brūkšninio kodo tekste. Jame yra.

(01) EAN kodas







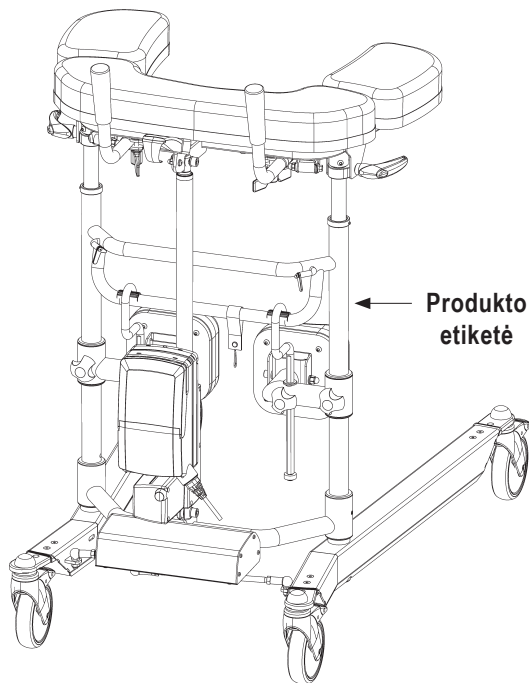











(11) Gamybos data. Data nurodoma formatu MMMMDD

Y = metai, M = mėnuo ir D = data.

(21) Serijos numeris rodomas kaip penkių skaitmenų kodas.



## 7. Simbolių paaiškinimas

	Produktas atitinka Reglamento MDR 2017/745 dėl medicinos priemonių reikalavimus		Apžiūra
	Medicinos priemonė		Perskaitykite naudojimo vadovą
	Dėmesio		Gaminio kodas
	Gamintojo informacija Direct Healthcare Group Sverige AB		Partijos kodas
	BF tipo darbinė dalis pagal apsaugos nuo elektros smūgio laipsnį		Prietaisas skirtas naudoti tik patalpose
	EEJA simbolis Neišmesti su buitinėmis atliekomis		II klasės prietaisas
	Veikimo ciklas: 2 min. aktyviu režimu (ON) 18 min. pasyviu režimu (OFF)		Didžiausias paciento svoris
	Vaikštyinės aukštis		Vaikštyinės plotis
	Neužlipkite ant prietaiso		Žr. naudojimo instrukciją (IFU)
		prietaiso svoris (masė), didžiausias paciento svoris ir bendra suma. Viskas kg.	

## 8. Kaip pranešti apie rimtą incidentą

Apie bet kokią rimtą incidentą, susijusį su gaminiu, reikėtų pranešti gamintojui ir šaliai, kurioje yra įsisteigęs naudotojas ir (arba) priežiūros gavėjas, kompetentingai institucijai arba kitai kompetentingai institucijai.

info.export@directhealthcaregroup.com

T: +46 8-557 62 200

# Elektromagnetinis suderinamumas (EMC)

## Elektromagnetinė spinduliuotė ir bandymo lygiai

Gaminys yra skirtas naudoti nurodytoje aplinkoje, kurioje elektromagnetinių spindulių lygis yra toks, kaip nurodyta toliau. Gaminio prižiūrėtojas ir (arba) naudotojas užtikrina, kad gaminys bus naudojamas tokioje aplinkoje.

Išmetamųjų teršalų bandymas	Standartai	Atitiktis
Radio dažnių emisija	CISPR 11	1 grupė
Radio dažnių emisija	CISPR 11	B klasė
Hamoninės srovės emisijos	IEC 61000-3-2	A klasė
Įtampos svyravimai ir mirgėjimo emisijos	IEC 61000-3-3	Atitinka

## Elektromagnetinis atsparumas

Priimtumo kriterijai, taikomi elektromagnetinio suderinamumo kriterijams, yra tokie: neleistinas netyčinis judėjimas daugiau kaip  $\pm 10$  mm. Gaminys skirtas naudoti nurodytose aplinkose, kuriose elektromagnetinio triukšmo lygiai yra tokie, kaip nurodyta toliau. Gaminio prižiūrėtojas ir (arba) naudotojas užtikrina, kad gaminys būtų naudojamas tokioje aplinkoje.

Radiaciniai laukai artimoje aplinkoje, atsparumo bandymas ir atitiktis. Standartas: IEC 61000-4-39			
Dirbimo laikas: 3 sek.			
Bandymo lygiai (A/m)	Moduliacija Impulsinė moduliacija	Mod. Frequency (kHz)	Bandymo dažnis
8	CW	CW	30 kHz
65	50 % darbo ciklas	2.1	134.2 kHz
7.5	50 % darbo ciklas	50	13.56 MHz

Imuniteto testas	Pagrindinis EMC standartas arba bandymo metodas	IEC 60601-1-2 4 leidimas Bandymų lygiai ir atitiktis	
		Profesionalios sveikatos priežiūros įstaigos aplinka	Namų sveikatos priežiūros aplinka
Viršįtampių	IEC 61000-4-5	± 0.5 kV, ± 1 kV	
Įtampos kritimai	IEC 61000-4-11	0 % U <sub>T</sub> ; 0,5 ciklo 0°, 45°, 90°, 135°, 180°, 225°, 270° ir 315° kampų	
		0 % U <sub>T</sub> ; 1 ciklas ir 70% U <sub>T</sub> ; 25/30 ciklų. Vienfazis: esant 0°	
Įtampos pertrūkiai	IEC 61000-4-11	0% U <sub>T</sub> ; 250 / 300 cycle	
Radijo dažnių laukų sukeliama laidieji trikdžiai	IEC 61000-4-6	6 V ISM juostose nuo 0,15 MHz iki 80 MHz 80 % AM esant 1 kHz dažniui	6 V ISM ir mėgėjiškose 0,15-80 MHz dažnių juostose 80 % AM esant 1 kHz dažniui
		Dirbimo laikas: 3 sek. Dažnio žingsnio dydis: 1%	
Spinduliuojami radijo dažnių elektromagnetiniai laukai	IEC 61000-4-3	3 V/m 80 MHz – 2.7 GHz 80% AM adresu 1 kHz	10 V/m 80 MHz – 2.7 GHz 80% AM adresu 1 kHz
		Dirbimo laikas: 3 sek. Dažnio žingsnio dydis: 1%	
Elektriniai greiti pereinamieji procesai ir (arba) sproginiai	IEC 61000-4-4	± 2 kV 100 kHz pasikartojimo dažnis	
DIDŽIAUSIAS galios dažnio magnetinis laukas	IEC 61000-4-8	30 A/m 50 Hz arba 60Hz	
Elektrostatinis išlydis (ESD)	IEC 61000-4-2	Susisiekite su: ± 8 kV Oras: ± 2 kV, ± 4 kV, ± 8 kV, ± 15 kV Išlydžių skaičius: 10 kiekvieno poliškumo	

Belaidžio ryšio įrangos spinduliuojami radijo dažniai, artumo laukai ir atitiktis. (Laiko trukmė: 3 sek.)

Standartas: IEC 61000-4-3

	Bandymo dažnis (MHz)	Grupė (MHz)	Paslauga	Moduliacija	Imuniteto bandymo lygiai (V/m)
Vieta Dažniai	385	380   390	TETRA 400	Impulsinė moduliacija 18 Hz	27
	450	430   470	FMRS 460, FRS 460	FM ± 5 kHz nuokrypis 1 kHz sinusoidė	28
	710	704   787	LTE Band 13, 17	Impulsinė moduliacija 217 Hz	9
	745				
	780				
	810	800   960	GSM 800/900, TETRA 800, iDEN 820, CDMA 850, LTE Band 5	Impulsinė moduliacija 18 Hz	28
	870				
	930				
	1720	1700   1990	GSM 800/900, TETRA 800, iDEN 820, CDMA 850, LTE Band 5	Impulsinė moduliacija 217 Hz	28
	1845				
	1970				
	2450	2400   2570	Bluetooth, WLAN, 802.11 b/g/n, RFID 2450, LTE Band 7	Impulsinė moduliacija 217 Hz	28
	5240	5100   5800	WLAN 802.11 a/n	Impulsinė moduliacija 217 Hz	9
	5500				
5785					
Kita Nustatyta dažniai	433	-	-	Impulsinė moduliacija 2 Hz	3
	-	860-960	-	Impulsinė moduliacija 2 Hz	54
	2450	-	-	Impulsinė moduliacija 2 Hz	54

Bure Rise & Go Double je klasické, elektricky ovládané chodítko, které je rozšířeno o funkci automatického zvedáku. K chodítku je dodáván také příslušný stroj a pásky.

## 1. Určené použití

Chodítka jsou interiérové, pohyblivé a přenosné asistenční pomůcky, které jsou spolu se schváleným příslušenstvím určeny k přesunu ze sedu do stoje a k nácvičku chůze. Chodítka jsou určena pro osoby se sníženou svalovou silou, které musí být schopny stát a provádět jednoduché pohyby nohou. Chodítka jsou určena k opírání se při chůzi a stání během nácvičku včasné mobilizace. Chodítka a příslušenství jsou určena pouze pro použití v interiéru.



## 2. Kontraindikace, bezpečnostní opatření a upozornění

### Kontraindikace

- The device may not be used by patients above the maximum weight indicated on the label of the device

### Bezpečnostní opatření

- Zkontrolujte, zda je přístroj používán na suchém a rovném povrchu.
- Před prvním použitím zkontrolujte, zda je zařízení správně namontováno/smontováno.
- Zkontrolujte zařízení po každém složení/rozložení po jakékoli přepravě.
- Zkontrolujte výškové nastavení a pohyby rozkročení nohou a zkontrolujte plné rozsahy pohonů.
- Aktivujte brzdy vždy, když se zařízení nepoužívá.
- Před použitím zkontrolujte funkci brzd.
- Pravidelně kontrolujte zařízení a zjišťujte případné známky poškození. V případě viditelných známek poškození kontaktujte zákaznický servis společnosti Direct Healthcare Group.
- Zkontrolujte, zda označení ručního ovládání odpovídá funkcím zvedání.
- Před použitím zařízení zkontrolujte stav baterie elektricky ovládaného modelu.
- Záruka platí pouze v případě, že opravy nebo úpravy provede personál, který je autorizován společností Direct Healthcare Group.
- Dbejte na to, aby se při pohybu zařízení v cestě nenacházely žádné překážky ani osoby.
- S bateriemi zacházejte opatrně. Nepouštějte je na zem.
- Používejte pouze baterie a kabely, které jsou určeny pro zařízení podle pokynů výrobce.
- Před použitím zkontrolujte, zda je případné příslušenství, které by mohlo být použito, k zařízení řádně připojeno.
- Při pohybu se zařízením se doporučuje používat nízkou rychlost.
- Dbejte na to, abyste se zařízením nepřejeli prahy vysokou rychlostí nebo silou. K prahu se přibližujte nižší rychlostí a sdělte pacientovi blížící se práh.
- V případě elektrického modelu zařízení před každým použitím zkontrolujte, zda ruční ovládání nevykazuje známky opotřebení.
- Návod k použití uschovejte společně s výrobkem, abyste jej mohli v případě potřeby použít jako referenci.
- Při používání dávejte pozor na pohyblivé části.
- Před použitím chodítka proveďte posouzení rizik u pacienta, abyste se ujistili, že může stát a provádět jednoduché pohyby. Ujistěte se, že pacient může stát a provádět jednoduché pohyby nohama.



## Upozornění

- Zařízení nesmí používat kojenci, děti ani dospělí, kteří měří 146 cm nebo méně.
- Pečující osoba musí být schopna přečíst a pochopit návod k obsluze/návod k použití výrobku.
- Ošetřovatel: Nikdy nepoužívejte zařízení, pokud jste nebyli řádně proškoleni v používání zařízení včetně příslušenství.
- Údržbař/servisní pracovníci: V případě, že je přístroj používán v rámci údržby, je nutné, abyste jej používali v rámci údržby: Nikdy neprovádějte údržbu přístroje, pokud jste nebyli řádně proškoleni o tom, jak přístroj včetně příslušenství používat a udržívat.
- Je důležité používat pouze schválené příslušenství, aby nedošlo k nechtěnému odpojení součástí a následně k pádu, který může vést ke zranění pacienta.
- Při přemísťování zařízení používejte opatrné a šetrné manévry.
- Údržbu/servis zařízení provádějte podle pokynů uvedených v návodu k použití nejméně jednou za 12 měsíců.
- Během používání zařízení nesmí být prováděna údržba žádných jeho částí.
- Příslušenství musí být řádně namontováno a vyzkoušeno s ohledem na potřeby a funkční schopnosti pacienta.
- Při používání silných zdrojů elektrické energie, jako je diatermie a podobně, je třeba dbát zvláštní opatření, aby na přístroji nebo v jeho blízkosti nebyly umístěny diatermické kabely. V případě pochybností se poraďte se zástupcem společnosti Direct Healthcare Group.
- Při zvedání přístroje používejte pouze označená držadla. Ke zvedání přístroje jsou zapotřebí nejméně dvě osoby.
- Při používání přístroje nenechávejte pacienta bez dozoru.
- Přístroj nemůže být používán samotným pacientem.
- Nikdy nepohybujte chodítkem tahem za ovládací zařízení.
- Zařízení se nesmí spouštět do vody.
- Zařízení se nesmí čistit párou ani mýt v mycím tunelu.
- Zařízení nesmí být ponecháno nebo skladováno ve vlhkém nebo mokřém prostředí.
- Zařízení se nesmí nabíjet ve vlhké místnosti.
- Zařízení se nesmí používat venku, pouze v interiéru.
- Aby se zabránilo nebezpečí úrazu elektrickým proudem, musí být toto zařízení připojeno pouze k elektrické síti s ochranným uzemněním.
- Toto zařízení nesmíte upravovat bez povolení výrobce.
- Pokud je toto zařízení upraveno, musí být provedena příslušná kontrola a testování, aby bylo zajištěno další bezpečné používání tohoto zařízení.
- Zařízení nepoužívejte, pokud se nabíjí.
- Zařízení nepoužívejte, pokud některý z kabelů vykazuje známky opotřebení.
- Neumísťujte zařízení na přímé sluneční světlo, protože se může zahřát.
- Nepřejíždějte kabely chodítkem nebo jinými zařízeními.



## Vždy si přečtěte návod k použití

Vždy se ujistěte, že máte správnou verzi příručky. Nejnovější vydání uživatelských příruček jsou k dispozici ke stažení z naší webové stránky [www.directhealthcaregroup.com](http://www.directhealthcaregroup.com).

#### **Před použitím:**

- Zkontrolujte obal, zda není poškozen.
- Zkontrolujte, zda je dodáván správný výrobek.
- Zkontrolujte zařízení a přesvědčte se, že není poškozeno.
- Zkontrolujte, zda jsou v balení obsaženy všechny díly/komponenty.
- Zkontrolujte, zda je součástí balení veškeré schválené příslušenství.
- Zkontrolujte, zda je součástí balení dokument o schválení kvality výrobku. Uložte tento dokument pro budoucí kontakt s výrobcem.
- Ujistěte se, že je zařízení správně sestaveno.
- Zkontrolujte funkci zvedání a funkci nastavení spodního rámu.
- Zkontrolujte, zda je možné zařízením pohybovat ve všech směrech.
- Pravidelně kontrolujte stav a funkčnost závěsu/pásů. Po vyprání výrobek vždy zkontrolujte. Je třeba zkontrolovat výskyt následujících jevů: roztržení, uvolněné stehy, poškození látky, lemování, úchyty, poškozené přezky. Pokud se některý z těchto bodů vyskytne, měl by být výrobek vyřazen.

### **3. Použití chodítka Bure**

#### **Nacvičování vstávání a chůze**

1. Vyzvěte uživatele, aby se posadil na okraj postele nebo židle. Vytáhněte chodící stolek a umístěte jej před uživatele. Zablokujte brzdy na kolečkách.
2. Požádejte uživatele, aby si položil ruce na područky. V případě potřeby požádejte uživatele, aby se na podstavci sedadla posunul dopředu tak, aby dosáhl na madla.
3. Požádejte uživatele, aby se předklonil. Chcete-li začít zvedat chodící stůl, stiskněte na ovladači tlačítko „nahoru“. Zvedněte chodící stůl do požadované výšky.
4. Odblokujte brzdy. Nastavte výšku chodícího stolu do požadované polohy.
5. Pomáhejte uživateli při chůzi.

#### **Nacvičování vstávání a chůze s MULTI Belt**

Jelikož vstávání nebo přeprava pacientů vždy představuje riziko, při těchto úkonech v každém případě doporučujeme asistenci dvou osob.

1. Postroj připevněte co nejnižše přes boky a hýždě, aby horní široká část vedla přes boky a spodní úzká část přes hýždě. Popruh připevněte pomocí suchého zipu a utáhněte jej plynule nastavitelným bezpečnostním páskem. Všimněte si, že dolní část postroje vedoucí přes pacientovy hýždě lze podle potřeby rozpojit, například při návštěvě WC.



2. Pacientovy nohy umístěte v úhlu 90° k podlaze nebo plošině. Holenní opěrky nastavte do vyhovující polohy, přičemž dávejte pozor, aby netlačily na česky a českové šlachy pacienta.



3. Oba upevňovací pásy provlékněte rámem chodítka a blokovacími zařízeními. Pásy musíte protáhnout až nadoraz.

Upozornění: Nezapomeňte hlavně zkontrolovat, zda nejsou pásy poškozeny. Ujistěte se, že nejsou opotřebené nebo roztržené a že držák a pásy NEJSOU nakřivo nebo zdeformované. Pokud jsou držák a pásy zdeformované, znamená to, že výrobek byl přetížen, a v tom případě musíte před dalším použitím vyměnit rám.

Poznámka: Při nasazování pásu dávejte pozor na prsty.



4. Spojte postroj a upevňovací pásy (přípevněné k chodítku) a za poutka je utáhněte. Pásy musejí být pevně utaženy po obou stranách.

Poznámka: Po utažení pásků posuňte poutka zpět, aby se nezamotala (viz obr. 4b).

5. Opěrky předloktí vytočte do boku; uživatel nyní musí uchopit držadla BEZ opory předloktí.

6. Uzamkněte alespoň dvě (libovolná) kolečka chodítka a vyklopte třmen.

7. Nyní zvedněte pacienta a sledujte, zda má postroj stejný tah na obou stranách. Pokud ne, ihned upravte pásy.

Při zvedání pacienta musí jeden pečovatel stát čelem k němu, nohou zatěžovat třmen a udržovat oční kontakt s pacientem. Druhý pečovatel může stát po boku pacienta.

8. Ve většině případů pacient nedosáhne zcela vzpřímeného postoje. Buď pacienta povzbudte, ať se o něj pokusí, nebo mu pomozte utáhnutím nastavitelných pásků na postroji.

9. Snižte chodítko na individuálně nastavenou výšku a opory předloktí vraťte zpět do pozice, kdy se o ně může pacient opřít. Pokud nepoužíváte plošinu, zvětšíte prostor na chození vyklopením holenních opěrek. Postroj si může pacient ponechat. Bude to pro něj bezpečnější například při přepravě s použitím plošiny.



## Použití chodítka Bure se sadou pro trénování chůze 56-388 - KITa Belt MULTI

Postroj pro trénování chůze je příslušenství zvyšující bezpečnost při chůzi s chodítkem Bure Rise & Go. Jak pásy, tak upevňovací háčky postroje minimalizují rizika, pokud uživatelé trpí závratí nebo podobnými problémy.



1. krok: Aplikace sady pro trénování chůze na pacienta Postroj pro trénování chůze se používá s páskem MULTI různých velikostí. Celá sada obsahuje 4 součásti vyrobené z měkkých materiálů: 2 pásy s měkkými vycpávkami a 2 pásy s upevňovacími háčky.

- Pásy s vycpávkami se vloží mezi pacientovy nohy a zůstávají zajištěny v potřebné poloze.
- Pásy s upevňovacími háčky volně visí, dokud není pacient jistěn v chodítku Bure Rise & Go (viz pozdější 3. krok).



2. krok: Připevnění upevňovacích modulů k chodítku Bure Rise & Go Double

- Upevňovací moduly (2 ks) se vmáčknou zevnitř po levé a pravé straně područek pod vycpávky. Moduly doporučujeme umístit doprostřed područek.
- Pomocí dodávaného šroubu modul zafixujte. Zkontrolujte, zda modul pevně drží.



3. krok: Zajištění pacienta v chodítku Bure Rise & Go Double Pokud je nutné pacienta ještě více zajistit, zavěste háčky karabiny za zelené pásy po pravé a levé straně v upevňovacím modulu. Upevňovací pásek utáhněte, aby byl co nejkratší.

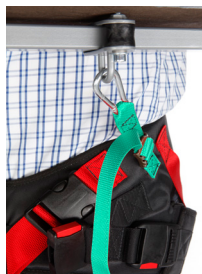

Bezpečnostní opatření:

- Zelený pásek je provlečen spodní částí přezky zevnitř (A) a nahoru skrz horní část přezky (B).
- Volné pásy musí být během použití na vnější straně nataženého pásku.

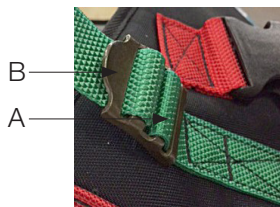

## Standing Plate

Attach standing plate by hooks on the main frame of the walker.

### Zvedání/spouštění rámu

Pomocí šipek <NAHORU> a <DOLŮ> nastavíte požadovanou výšku. <ŠIRŠÍ> nebo <UŽŠÍ> šipkou nastavíte spodní rám.

Ruční ovladače společnosti mají i ukazatel nabití / baterie (slabá, středně nabitá, silná) a servisní ukazatel.

Kontrolka servisu - po 11 měsících provozu bliká červeně.

Po 12 měsících provozu svítí trvale (červeně). To signalizuje potřebu roční údržby.



### Nastavení rukojetí

Pro nastavení rukojetí do požadované polohy povolte knoflík, nastavte rukojeť, utáhněte knoflík.



### Nastavení područek vlevo a vpravo

Područky lze vytočit do stran, aby bylo možno dosáhnout optimální opory: celou područku lze posunout dovnitř či ven a zajistit knoflíkem.



### Nastavení holenních opěrek

a – knoflík pro nastavení výšky.

b – knoflík pro zajištění holenních opěrek v předsunuté pozici (když nejsou používány).

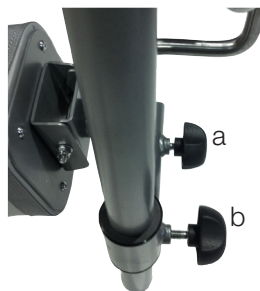

**Použití parkovacích brzd na kolečkách:**

Při parkování zařízení aktivujte parkovací brzdu na uzamykatelných kolečkách. Kolečka zablokujete sešlápnutím zelené pedálové brzdy nohou. Brzdu uvolníte tak, že nohou stisknete zelenou vyčnívající část. Pečovatel by měl pacientovi pomáhat při aktivaci parkovací brzdy v případě, že je pacient nemůže aktivovat sám.

**Používání ruční brzdy:**

Provozní brzdy: Pro snížení rychlosti zatáhněte za brzdové páky směrem k sobě. Zabrzdíte zadní kolo, které se nachází na stejné straně jako brzdová páka. Pokud použijete pouze jednu z brzd, chodítko se otočí na tuto stranu. Po uvolnění páky se brzdění zastaví. Brzdy nepoužívejte nepřetržitě, pokud je chodítko v pohybu.

Parkovací brzdy: Zatlačením brzdových pák směrem od sebe dopředu aktivujete parkovací brzdy. Uvědomte si, že páka klade určitý odpor, než se zastaví a zablokuje zadní kolo. Zatáhněte brzdové páky zpět k sobě, abyste uvolnili parkovací brzdy.



## Nabíjení baterie

Nabíjení baterie musí probíhat, když se zařízení nepoužívá.

Nabíjení se spustí automaticky po zapojení zástrčky do zásuvky na 230 V.

- Během nabíjení svítí LED žlutě (současně s blikáním indikátoru nabíjení na ručním ovladači).
- Po úplném nabití baterie kontrolka LED zhasne (totéž platí pro indikátor nabíjení na ručním ovladači).



## Ovládací skříňka

Ovládací skříňka- LED dioda svítí během provozu žlutě, když se stůl nepoužívá, 1 nesvítí. Když je ovládací skříňka připojena k elektrické síti, svítí LED zeleně. Při řízení / připojení k síti svítí LED dioda žlutě. Dvířka na ovládací skříňce lze otevřít palcem.

1. Zásuvka poháněcího zařízení pro nastavení šířky.
2. Konektor pro ruční ovládání..
3. Koncová zásuvka pro baterii.  
(POZNÁMKA: Aby byla klasifikace IP platná, musí být zástrčky vždy připojeny k řídicí jednotce.)
4. Konektor pro poháněcí zařízení nahoru/dolů.
5. Zásuvka pro zástrčku.

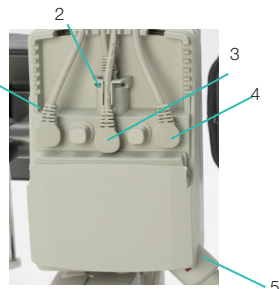

## Řešení problémů

Pokud nelze aktivovat funkci zvedání nebo nastavení šířky základny, zkontrolujte následující:

- Zda jsou všechny kabely správně a bezpečně připojeny. Vytáhněte kontakt a znovu jej pevně zapojte.
- Zda neprobíhá nabíjení baterie.
- Zda je baterie nabitá.

Pokud zařízení nefunguje správně, obraťte se na svého distributora.

Pokud zařízení vydává neobvyklé zvuky:

- Pokuste se zjistit zdroj zvuku. Vyřaďte zařízení z provozu a kontaktujte svého distributora.

## 4. Údržba

- Před údržbou chodítko vyčistěte podle pokynů pro čištění.
- Zařízení musí být nejméně jednou ročně podrobeno důkladné kontrole. Kontrolu musí provádět oprávnění pracovníci a v souladu s pokyny společnosti Direct Healthcare Group.
- Opravy a údržbu smí provádět pouze oprávnění pracovníci s použitím originálních náhradních dílů.
- Napájecí kabel smí vyměňovat pouze servisní pracovníci společnosti DHG nebo technický personál vyškolený společností DHG.
- Společnost DHG může na požádání poskytnout potřebné technické informace, které pomohou při údržbě a opravách zařízení

Zkontrolujte, zda	Opatření v případě zjištění problému
<b>Části rámu</b>	
Nedošlo k žádnému mechanickému poškození.	V případě mechanického poškození kontaktujte zákaznický servis společnosti DHG.
Bez škrábanců.	V případě potřeby proveďte korekci.
Koncové zátky / spodní rám jsou namontovány	Namontujte nové koncové zátky
<b>Područky</b>	
Područky jsou neporušené.	V případě poškození vyměňte.
Rozšíření područek je funkční.	Vyměňte zajišťovací knoflík.
<b>Rukojeť</b>	
Rukojeti nejsou poškozené	Vyměňte rukojeti.
Nastavení rukojeti je funkční	Podle potřeby namontujte zajišťovací šrouby/desky.
<b>Elektronika</b>	
Zkontrolujte, zda je nabíjecí kabel připojen k ovládací skříňce.	Namontujte nový nabíjecí kabel, ten musí být vždy připojen k ovládací skříňce.
Zkontrolujte, zda je ruční ovládání připojeno k ovládací skříňce.	Podle potřeby připojte nebo namontujte nové ruční ovládání. Utáhněte; v případě potřeby nahraďte novým spojovacím materiálem
Zkontrolujte, zda nejsou baterie, poháněcí zařízení a ovládací skříňka uvolněné.	IPokud je třeba některou část vyměnit, podívejte se na schéma zapojení v části zapojení ovládací skříňky.
<b>Nastavení výšky</b>	
Zvedání a spouštění je funkční.	Podle potřeby namontujte nová vodící pouzdra (v rámu) nebo koncové zátky (v chromovaných trubkách).
Chodítko je při maximálním nastavení stabilní.	Utáhněte všechny zajišťovací šrouby.
Mezi svislým a spodním rámem nedochází k žádnému pohybu.	Utáhněte všechny zajišťovací šrouby.
Svorky pro nastavení výšky jsou zajištěny.	Vyměňte svorky.
Elektrické poháněcí zařízení musí být pevně zajištěno.	Dotáhněte příslušné upevňovací součásti; podle potřeby vyměňte šrouby / pojistné matice.
Nastavení výšky pomocí ručního ovládání je funkční. Elektrické poháněcí zařízení musí běžet plynule a konstantní rychlostí.	Zkontrolujte, zda jsou baterie / ruční ovládání / poháněcí zařízení zapojeny v souladu s částí Zapojení ovládací skříňky. Nabijte baterii.
<b>Kolečka a brzdy</b>	
Kolečka se snadno otáčejí / vzorek není poškozen.	Vyměňte kolečka.
Kolečka jsou pevně připevněna ke spodnímu rámu.	Utáhněte šroub kolečka a nasadte pojistnou matici nebo použijte pojistku závitu
Brzdy koleček jsou funkční na všech kolečkách. Ruční brzda funkční.	Vyměňte sestavu kolečka. Seřídte brzdu. Kolečka jsou utěsněná a nedoporučujeme je demontovat; místo toho vyměňte celou sestavu kolečka.



## Skladování a přeprava

Chodítko by mělo být přepravováno a skladováno při teplotě 5 až 50 °C a při normální vlhkosti, 20 až 80 % bez kondenzace. Tlak vzduchu by se měl pohybovat v rozmezí 700 až 1060 hPa. Symbol nejvíce vlevo označuje skladování a přepravu. Před nabíjením baterii nebo používáním chodítka nechte chodítko dosáhnout pokojové teploty. Chodítko by nemělo být skladováno tak, aby bylo vystaveno prachu nebo aby baterie nebo plynový píst byly vystaveny přímému slunečnímu záření.

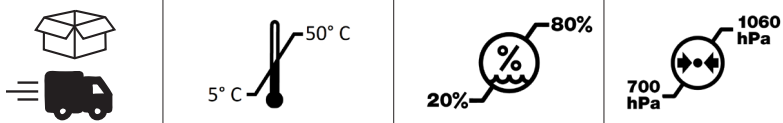

## Fungování

Provozní prostředí by mělo být 5 až 40 °C, relativní vlhkost 20 až 80 % bez kondenzace a atmosférický tlak 700 až 1060 hPa. Viz také níže uvedené technické specifikace. Symbol nejvíce vlevo označuje provozní stav.

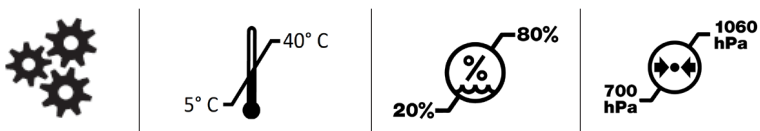

## Čištění a dezinfekce

Po každém použití:

Vyčistěte područky a madla chodítka. Otřete je pomocí jemného mýdlového roztoku / povrchového dezinfekčního prostředku. Výrobek není odolný proti korozi.

Týdně a případně častěji v závislosti na četnosti používání:

V případě potřeby očistěte celé chodítko tkaninou navlhčenou teplou vodou nebo mýdlovým roztokem a zkontrolujte, zda jsou kolečka zbavena nečistot a vlasů. Elektronické součásti (baterie, ovládací skříňka, ruční ovládání, poháněcí zařízení, kabely) by měly čistěny pouze vlhkou tkaninou. Aby nedošlo k odmaštění pístních tyčí, měly by být poháněcí zařízení před čišťením zasunuty na minimální zdvih a bez zátěže. Po čišťení se ujistěte, že je zařízení důkladně vysušeno.

Pokud je nutná dezinfekce:

Je třeba použít 70 % etanol, 45 % izopropanol nebo podobné látky.

Z důvodů rizika koroze nečistěte párou.

Nepoužívejte čisticí prostředky obsahující fenol nebo chlor, protože by mohlo dojít k poškození materiálů.

V prostředí s vysokým rizikem infekcí používejte chodítko s polštáři z polyuretanové pěny (číslo příslušenství 57-366-L, 57-366-R a 57-365)

## Obecná údržba pro trénink chůze Prak:

Přečtěte si etiketu produktu.



Nepoužívejte oplachovací prostředek.

Chcete-li prodloužit životnost produktu, vyhněte se sušení v sušičce.

## Recyklace/likvidace

Pokud výrobek již není použitelný, měl by být recyklován v souladu s legislativou a předpisy příslušné země.

Všechny elektrické části včetně baterií musí být vyjmuty a recyklovány jako elektrické součástky. Další informace o způsobu recyklace jednotlivých materiálů výrobku (kovy, plasty, elektronika, textilie) získáte v místní recyklační stanici. Použité baterie lze také odevzdat k recyklaci společnosti Direct Healthcare Group nebo distributorovi Direct Healthcare Group.

## 5. Technické specifikace

<b>Ovládací skříňka</b>	Linak, napětí 100V/240V, Max 1.5A, 50/60 Hz, IPX6, třída II (dvojitá izolace)
<b>Baterie</b>	Linak, 25,2V/2,1Ah, uzavřený, Li-Ion, 300mA IPX6, délka kabelu 200 mm
<b>Zvedací Motor</b>	Linak, DC 24 V, 4,3A, IPX6. Provozní doba 10 % při maximálním nepřetržitém provozu 2 minuty, Tlačení: 2000 N. Zdvih 400 mm +/-2 mm
<b>Rozšíření Motor</b>	Linak, DC 24 V, 3A, IPX6. Provozní doba 10 % při maximálním nepřetržitém provozu 2 minuty, Tlačení/táhnout: 1200N. Zdvih 180mm +/-2 mm
<b>Ruční ovládání</b>	Délka stočeného kabelu 600 mm, IPX6
<b>Třída IP</b>	IPX5
<b>Materiál</b>	Ocel
<b>Kolečka</b>	125/100/75mm
<b>Hmotnost</b>	40 kg
<b>Rozměry</b>	Rozměry naleznete v části "Rozměry".
<b>Předpokládaná životnost</b>	Chodci: 8 let Textilní výrobky: 2 let při běžném používání. Dva mycí cykly týdně jsou považovány za běžné použití. Celková životnost je však závislá na používání, údržbě a skladování výrobku.
<b>Maximální hmotnost pacienta</b>	150 kg / 330 lbs
<b>Provozní prostředí</b>	5 až 40°C, relativní vlhkost 20 až 80 % bez kondenzace a atmosférický tlak prostředí 700 až 1060 hPa.
<b>Prostředí pro skladování a přepravu</b>	5 až 50 °C, relativní vlhkost 20 až 80 % bez kondenzace a atmosférický. Tlak prostředí 700 až 1060 hPa.
<b>Materiály přicházející do styku s lidskou pokožkou</b>	Materiály, kterým je uživatel a obsluha/pečovatel vystaven při dlouhodobém používání výrobku: Meditap B-365 (polštáře ze syntetické kůže) P <sup>x</sup> Polyuretan (na polštářích z polyuretanové pěny) P Dryflex (rukojeti) P PA6 + 20 % GF (brzdová páka) P Ruční ovládání C <sup>x</sup>
<b>Použité díly:</b>	Područka P Rukojeti P Kolenní podložka P Opěrka pro nohy P Svorky opěrky nohou C Knoflíky pro nastavení rukojetí C Ruční ovladač a jeho držák. C Rukojeti pro nastavení šířky područky. C Ruční ovladač C Nabíječka C Kabel nabíječky C stojící talíř P

<sup>x</sup> P - pacient, <sup>x</sup> C - pečovatel

## Příslušenství

Výr. č.	Popis
58-328-1	Heel strap Standing plate
56-336-4	Oxygen holder
56-338	Drip rod complete with attachment
56-337	Side support, adjustable
56-337-PU	Side support, adjustable PU
56-352	Lower Leg Support
56-388	Gait training kit
56-388-KIT	Gait training kit incl. brackets Multi Rise&Go
57-368-4	Guide handle
56-389	Soft basket with attachment
56-333-DB	Standing plate Short/2015, Bure DB, Rise DB
56-333/SW-DB	Standing plate Short/2015, SW, Bure DB, Rise DB
56-383-DB	Standing plate Long/2015, Bure DB, Rise DB
56-383/SW-DB	Standing plate Long/2015, SW, Bure DB, Rise DB
56-339/75-2-0	Manual brake, 75mm wheel, 2 handles
56-339/75-2-1	Manual brake, 75mm wheel, 1 handle
56-339-2-0	Manual brake, 2 handles
56-339-2-1	Manual brake, 1 handle
56-339-4-0	Manual brake/2016, 2 handles, Bure Rise&Go DB
56-339/75-4-0	Manual brake/2016, 75mm, 2 handles, Bure Rise&Go DB
56-339/75-4-1	Manual brake/2016, 75mm, 1 handle, Bure Rise&Go DB
56-305	Touch-up paint Bure, Silver 8
56-306	Touch-up paint Bure, Dark grey RAL 7021
56-384-MULTI-XS	Belt MULTI -XS, Rise&Go kit
56-384-MULTI-S	Belt MULTI -S, Rise&Go kit
56-384-MULTI-M	Belt MULTI -M, Rise&Go kit
56-384-MULTI-L	Belt MULTI -L, Rise&Go kit
56-384-MULTI-XL	Belt MULTI -XL, Rise&Go kit
7215	Return knee pads padding

## 6. Štítek výrobku

**Bure Rise&Go DB Linak, 125 mm**



System**RoMedic**

REF 56-309L



LOT 2022-03-R

(01)07331769044336(11)220301(21)610231377

150 kg / 330 lbs

U In: 220-240 VAC, 50Hz



I In: Max 1,5A

670-1060 mm

IPX5

910-1310 mm



Direct Healthcare Group Sverige AB  
Torshamnsgatan 35, 16440 Kista, SWEDEN  
[www.directhealthcaregroup.com](http://www.directhealthcaregroup.com)  
Made in Sweden

Rev.02

Jednoznačnou identifikaci zařízení (UDI) lze nalézt v textu čárového kódu čitelného člověkem:

Obsahuje.

(01) EAN kód

(11) Datum výroby. Datum je ve formátu RRRMMDD R = rok,





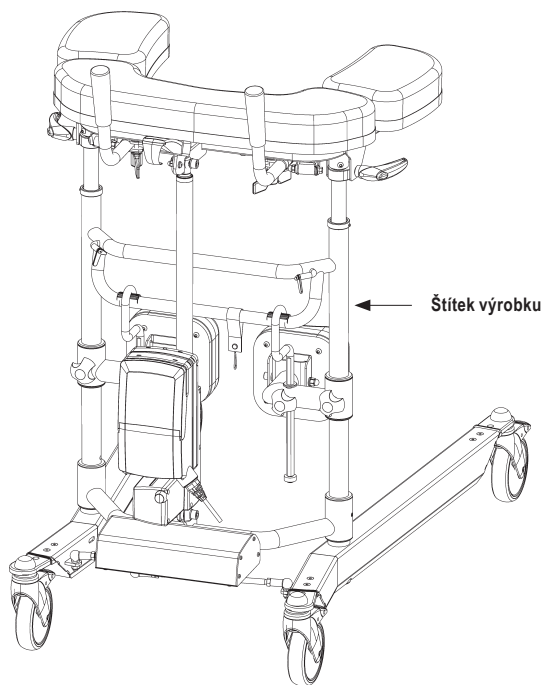













M = číslo měsíce a D = číslo dne.

(21) Sériové číslo zobrazené jako pětimístný kód



Štítek výrobku

## 7. Tabulka symbolů

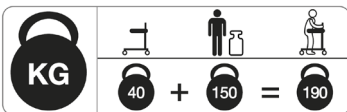
	Tento výrobek splňuje požadavky nařízení o zdravotnických prostředcích MDR 2017/745		Vizuální kontrola
	Zdravotnický prostředek		Přečtěte si příručku
	Upozornění		Kód výrobku
	Legální výrobce Direct Healthcare Group Sverige AB		Kód šarže
	Použité díly typu BF podle stupně ochrany před úrazem elektrickým proudem		Zařízení je určeno pro vnitřní použití
	Symbol WEEE Nesmí se vyhazovat do domovního odpadu		Zařízení třídy II
	Provozní cyklus: 2 min v aktivním (zapnutém) režimu. 18 min v klidovém režimu (vypnutém).		Maximální hmotnost pacienta
	Výška chodítka		Šířka chodítka
	Na zařízení nešapejte		Viz návod k použití
			Váha (hmotnost) zařízení, maximální váha pacienta a celkový součet. Vše v kg.

## 8. Jak nahlásit závažnou událost

Každá závažná událost, ke které došlo v souvislosti se zařízením, by měla být hlášena výrobci a regulačnímu úřadu pro léčivé přípravky a zdravotnickou péči nebo jinému příslušnému orgánu země, ve které je uživatel a/nebo pacient usazen.

info.export@directhealthcaregroup.com

T: +46 8-557 62 200

# Elektromagnetická kompatibilita (EMC)

## Elektromagnetické emise a zkoušení

Výrobek je určen k použití v uvedených prostředích s níže uvedenými úrovněmi elektromagnetického záření. Pečovatel a/nebo uživatel výrobku zajistí, aby byl výrobek v takovém prostředí používán

Zkouška emisí	Normy	Shoda
VF emise	CISPR 11	Skupina 1
VF emise	CISPR 11	Třída B
Emise harmonických proudů	IEC 61000-3-2	Třída A
Kolísání napětí/flickr	IEC 61000-3-3	Splňuje požadavky

## Elektromagnetická imunita

Kritérium přijatelnosti pro splnění kritéria EMC je, že není povolen neúmyslný pohyb nad  $\pm 10$  mm. Výrobek je určen k použití v uvedených prostředích s níže uvedenými úrovněmi elektromagnetického záření. Pečovatel a/nebo uživatel výrobku zajistí, aby byl výrobek v takovém prostředí používán.

Vyzařovaná pole v těsné blízkosti, zkouška odolnosti a shody. Norma: IEC 61000-4-39			
Doba setrvání: 3 s			
Zkušební úroveň (A/m)	Modulace Impulzní modulace	Mod. frekvence (kHz)	Test. frekvence
8	CW	CW	30 kHz
65	50% provozní cyklus	2.1	134.2 kHz
7.5	50% provozní cyklus	50	13.56 MHz

Zkouška odolnosti	Základní EMC norma nebo zkušební metoda	IEC 60601-1-2 Vydání 4 – Úrovně zkoušení a shody	
		Prostředí profesionálních zdravotnických zařízení	Prostředí domácí zdravotní péče
Rázový impuls	IEC 61000-4-5	± 0.5 kV, ± 1 kV	
Pokles napětí	IEC 61000-4-11	0% U ; 0,5 cyklu T Při 0°, 45°, 90°, 135°, 180°, 225°, 270° a 315°	
		0% U ; 1 cyklu T a 70% U ; 25/30 cyklu T Jedna fáze: při 0°	
Přerušení napětí	IEC 61000-4-11	0% U ; 250 / 300 cyklu	
Vedené rušení indukované VF poli	IEC 61000-4-6	6V v ISM pásmech mezi 0,15 MHz a 80 MHz 80% AM při 1 kHz	6V v ISM a amatérských pásmech mezi 0,15 MHz a 80 MHz 80% AM při 1 kHz
		Doba setrvání: 3 s Frekvenční skok: 1%	
Vyzařovaná VF elektromagnetická pole	IEC 61000-4-3	3 V/m 80 MHz – 2,7 GHz 80% AM při 1 kHz	10 V/m 80 MHz – 2,7 GHz 80% AM při 1 kHz
		Doba setrvání: 3 s Frekvenční skok: 1%	
Rychlé přechodné elektrické jevy / výboje	IEC 61000-4-4	± 2 kV 100 kHz frekvence opakování	
Magnetické pole síťového kmitočtu	IEC 61000-4-8	30 A/m 50 Hz nebo 60Hz	
Elektrostatický výboj (ESD)	IEC 61000-4-2	Kontakt: ± 8 kV Vzduch: ± 2 kV, ±4 kV, ± 8 kV, ± 15 kV Počet výbojů: 10 na každou polaritu	

Vyzařovaná vř pole, blízká pole z bezdrátových komunikačních zařízení a shoda s předpisy. (Doba setrvání: 3 s)

Norma: IEC 61000-4-3

	Zkušební frekvence (MHz)	Pásmo (MHz)	Služba	Modulace	Úrovně zkoušek odolnosti (V/m)
Bodové frekvence	385	380 až 390	Ostatní identifikované frekvence	Impulzní modulace 18 Hz	27
	450	430 až 470	FMRS 460, FRS 460	FM ± 5 kHz odchylka 1 kHz sinusová	28
	710	704 až 787	LTE Band 13, 17	Impulzní modulace 217 Hz	9
	745				
	780				
	810	800 až 960	GSM 800/900, TETRA 800, iDEN 820, CDMA 850, LTE Band 5	Impulzní modulace 18 Hz	28
	870				
	930				
	1720	1700 až 1990	GSM 800/900, TETRA 800, iDEN 820, CDMA 850, LTE Band 5	Impulzní modulace 217 Hz	28
	1845				
	1970				
	2450	2400 až 2570	Bluetooth, WLAN, 802.11 b/g/n, RFID 2450, LTE Band 7	Impulzní modulace 217 Hz	28
	5240	5100 až 5800	WLAN 802.11 a/n	Impulzní modulace 217 Hz	9
	5500				
	5785				
Ostatní identifikované frekvence	433	-	-	Impulzní modulace 2 Hz	3
	-	860-960	-	Impulzní modulace 2 Hz	54
	2450	-	-	Impulzní modulace 2 Hz	54



## Dimensions

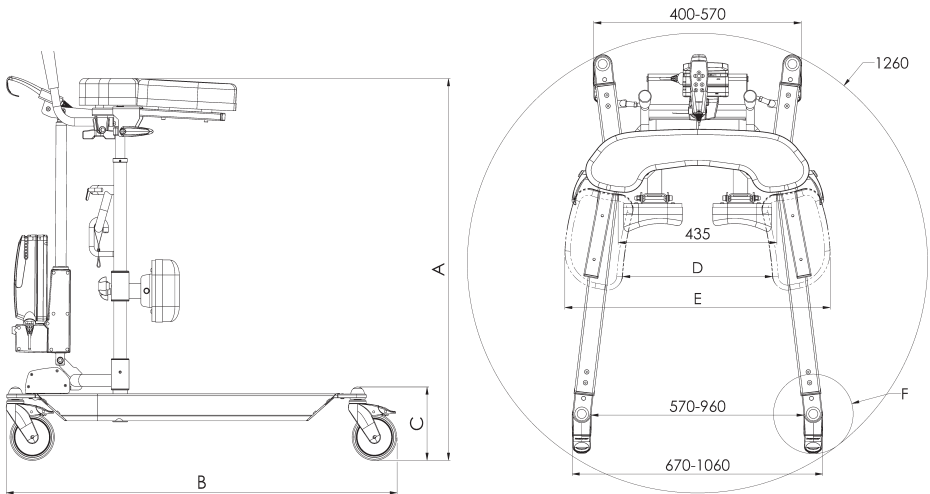

	A	B	C	D	E	F
Wheel diameter	Armrest height. (PU option is 30mm lower) Brake option 5mm lower	Length	Leg clearance (Brake option 5mm lower)	Armrest inner clearance	Armrest outer clearance PU 60mm wider	Wheel area diameter
<b>56-309 Bure R&amp;G</b>						
125mm	910-1310	1100	195	210-560	540-900	218
100mm	890-1290	1085	175			190
75mm	860-1260	1080	145			188

# Parts

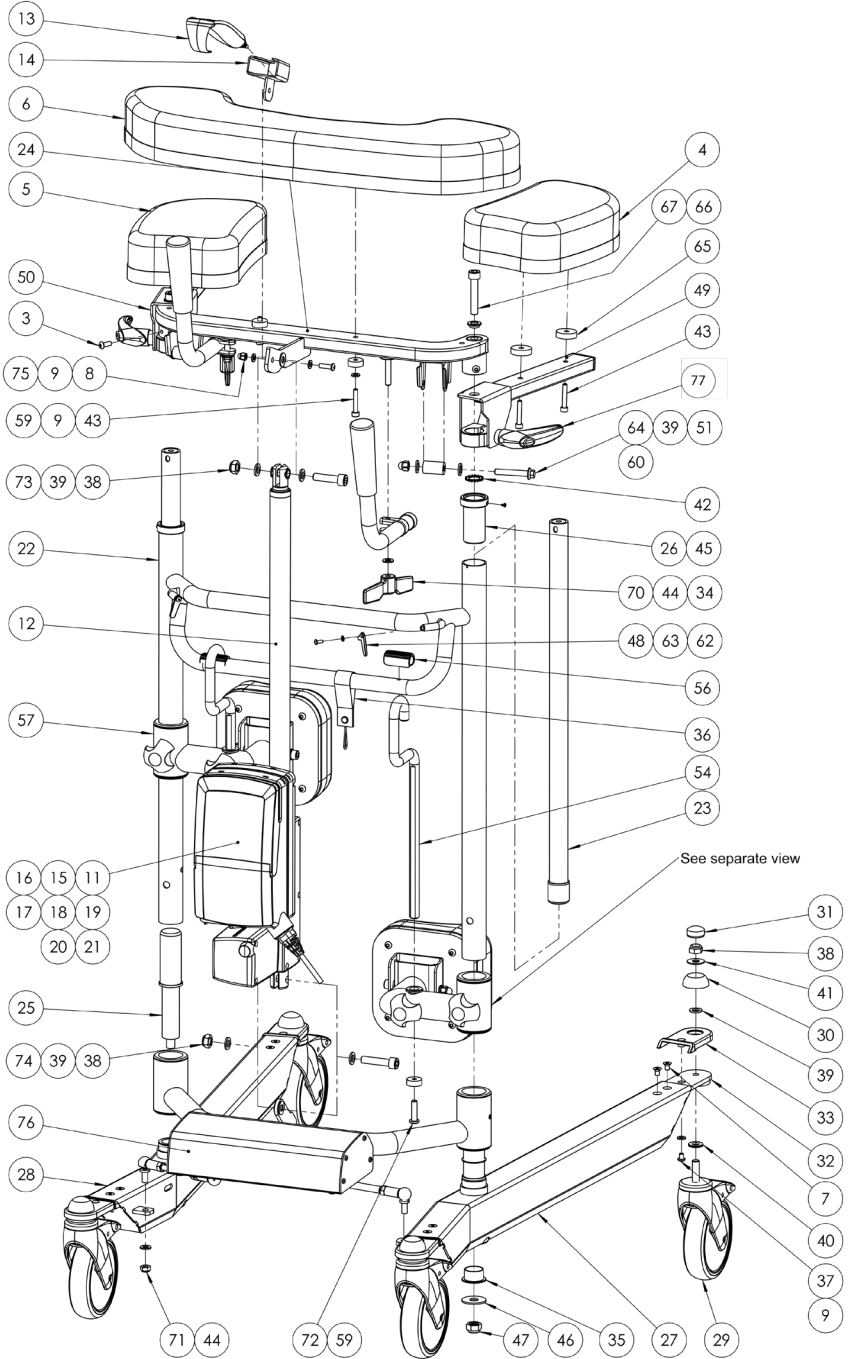

## Parts List

No.	Art No.	Description	No.	Art No.	Description
1	58-309	Leg support vinyl connection	26	57-310	Middle frame bushing
2	58-312 57-367	Leg support pad vinyl Rise&Go Leg support pad PU Rise&Go	27	58-355-L	Bottom Beam Left Rise&Go DB
3	57-887	Screw K6S M6x16	28	58-355-R	Bottom Beam Right Rise&Go DB
4	58-306-L 57-366-L	Armrest Outer pad Left Rise&Go Armrest Outer pad PU Left Rise&Go	29	57-049 57-319 57-051	Castor wheel 125mm brake Castor wheel 100mm brake Castor wheel 75mm brake
5	58-306-R 57-366-R	Armrest Outer pad Right Rise&Go Armrest Outer pad PU Right Rise&Go	30	57-775	Dome cover wheel
6	58-305 57-365	Armrest Center Pad Rise&Go Armrest Center Pad PU Rise&Go	31	57-776	Dome cover wheel top
7	57-885	Screw MF6S M6x10	32	58-354-1	Wheel attachment
8	57-879	Cap nut M6	33	58-360	Cover Wheel attachment
9	57-805	Washer BRB 6,4x12x1,6	34	56-353	Bure Handle assy
10	14103	Assembly kit Linak 200kg DB	35	58-338	Bushing middle frame
11	58-397	Control box Linak LA31 220V	36	56-308	Cable holder Bure charger
12	58-400	Actuator Linak LA31 2000N	37	57-639	Screw K6S M6x8
13	58-411-X2	Hand control Linak HB30	38	57-817	Lock nut CL6 M10
14	57-041-7	Holder hand control Linak HB41	39	57-825	Washer 10,5x18x2
15	58-402	Battery Linak BA21 LiOn	40	57-848	Nordlock 10,7x21x2,5
16	58-403	Cable Linak Battery BA21	41	57-787	Washer 10x25x1,5
17	58-404	Blind plug Linak control box	42	57-811	Serrated lock washer M16
18	58-405	Bracket Linak Control box/Battery	43	57-804	Screw MC6S M8x35
19	7427111	Ferrite sleeve	44	57-806	Washer 8.4x16x1.5
20	58-409	Cable widening actuator Linak LA23 1000mm	45	57-812	Tapping screw RXS 2,9x4,5
21	58-408	Cable lock Linak LA23	46	57-769	Washer12,5x35x2
22	58-351	Middle Frame Rise&Go	47	57-766	Lock nut CL6 M12
23	58-311	Telescope inner pipe	48	58-322	Band washer green Rise & Go
24	58-363	Armrest frame center Part Rise&Go	49	58-304-L	Armrest Hinge Left Rise&Go
25	-	Included in 58-351	50	58-304-R	Armrest Hinge Right Rise&Go



Art No.	Description
-	Widening assembly Linak Bure Double, R&G

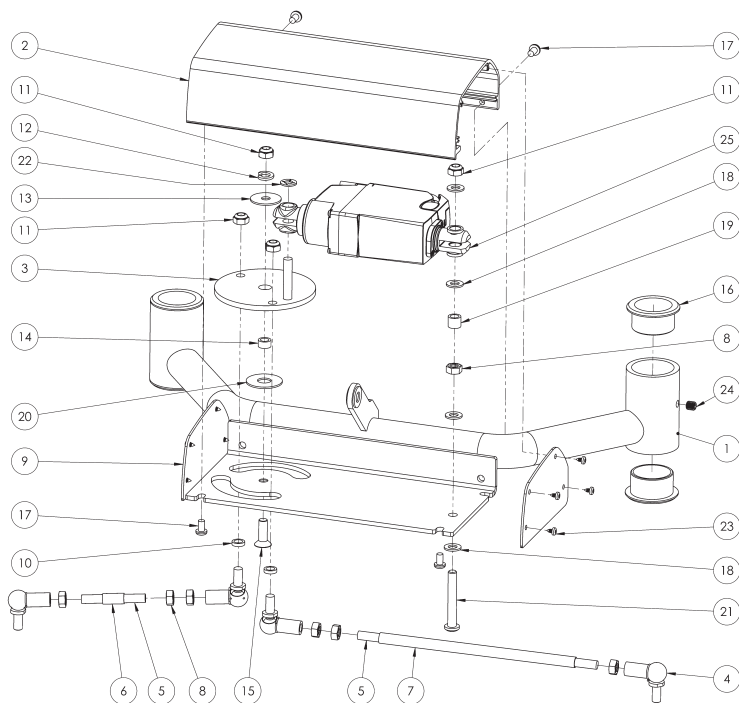

No.	Art No.	Description	No.	Art No.	Description
1	58-352	Crossection bottom Bure double	14	57-760	PVC Spacer 8x12x6,4
2	58-356	Housing Turn motor	15	57-765	Screw MF6S M8x25
3	58-364	Turning wheel	16	58-302	Crossection bottom bushing
4	57-763	Ball joint angled M8	17	57-818	Screw K6S M6x10
5	58-381-1/2	Threaded steel rod M8	18	57-806	Washer 8.4x16x1.5
6	58-380-R	Turning tube right	19	57-778	Washer Nylon 05-8-12-10
7	58-380-L	Turning tube left	20	57-774	Washer Nylon 13x34x1,5
8	57-876	Nut M6M M8	21	57-882	Screw K6S 10.9 M8x55
9	58-358	Cover Housing Turn motor	22	57-767	Washer Starloc 8x15,3
10	57-777	Washer nylon 05-8-12-3	23	57-771	Screw RXS 3,5x6,5
11	57-801	Lock nut M8	24	57-875	Set screw SK6S M8x6
12	57-836	Spring lock washer M8	25	58-407	Actuator widening Linak LA23 Bure DB, Rise
13	57-826	Washer 8,4x29x1,5			

## Product Overview

**REF**

Article number	Product name
56-309L	Bure Rise&Go DB Linak, 125 mm
56-309L-PU	Bure Rise&Go DB Linak, 125 mm, PU
56-309L-B/0	Bure Rise&Go DB Linak, 125 mm, handbrakes
56-309L-B/0-PU	Bure Rise&Go DB Linak, 125 mm, handbrakes, PU
56-309L-B/1	Bure Rise&Go DB Linak, 125 mm, 1 handbrake
56-309L-B/1-PU	Bure Rise&Go DB Linak, 125 mm, 1 handbrake, PU
56-309L-PU-RS	Bure Rise&Go DB Linak, 125mm, PU, direction lock
56-309L-UK	Bure Rise&Go DB Linak, 125mm, UK
56-309L-PU-UK	Bure Rise&Go DB Linak, 125 mm, PU, UK
56-309L-B/0-UK	Bure Rise&Go DB Linak, 125 mm, handbrakes, UK
56-309L-B/0-PU-UK	Bure Rise&Go DB Linak, 125 mm, handbrakes, PU, UK
56-309L-B/1-UK	Bure Rise&Go DB Linak, 125 mm, 1 handbrake, UK
56-309L-B/1-PU-UK	Bure Rise&Go DB Linak, 125 mm, 1 handbrake, PU, UK
56-309L-AUS	Bure Rise&Go DB Linak, 125mm, AUS
56-309L-B/0-PU-AUS	Bure Rise&Go DB Linak, 125mm, handbrakes, PU, AUS
56-309L-B/0-AUS	Bure Rise&Go DB Linak, 125mm, handbrakes, AUS
56-309L/75	Bure Rise&Go DB Linak, 75mm
56-309L/75-PU	Bure Rise&Go DB Linak, 75mm, PU
56-309L/75-PU-RS	Bure Rise&Go DB Linak, 75mm, PU, direction lock
56-309L/75-B/0	Bure Rise&Go DB Linak, 75 mm, handbrakes
56-309L/75-B/0-PU	Bure Rise&Go DB Linak, 75 mm, handbrakes, PU
56-309L/75-B/1	Bure Rise&Go DB Linak, 75 mm, 1 handbrake
56-309L/75-B/1-PU	Bure Rise&Go DB Linak, 75 mm, 1 handbrake, PU
56-309L/75-UK	Bure Rise&Go DB Linak, 75mm, UK
56-309L/75-PU-UK	Bure Rise&Go DB Linak, 75mm, PU, UK
56-309L/75-B/0-UK	Bure Rise&Go DB Linak, 75mm, handbrakes, UK
56-309L/75-B/0-PU-UK	Bure Rise&Go DB Linak, 75mm, handbrakes, PU, UK
56-309L/75-B/1-UK	Bure Rise&Go DB Linak, 75mm, 1 handbrake, UK
56-309L/75-B/1-PU-UK	Bure Rise&Go DB Linak, 75mm, 1 handbrake, PU, UK

Main configuration is following: 125 mm wheels, no handbrakes, cushions made of synthetic leather, regular hand control, no special features. Following variations are possible:

- 125/100/75 mm – indicates diameter of wheels
- Handbrakes – indicates that the model has a handbrake on both handles
- 1 handbrake – indicates that the model has only 1 handbrake on one of the handles
- UK, AUS, US – models designed specifically for these countries
- Linak- means that the model includes electronics from Linak for adjust of the height
- Plus – means that the model includes a Plus hand control
- Low – means that the model has lower middle frame for shorter patients
- S – means that the model is more narrow than the standard model
- PU – means that the model includes cushions made of Polyurethane
- RS - means that the model has rotation stop

# SystemRoMedic™

## Simple solutions for great results

SystemRoMedic® is the name of Direct Healthcare Group's unique easy transfer concept, the market's widest and most comprehensive range of clever, easy-to-use and safe transfer and lifting aids designed to make life easier, both for the user and for the caregiver. SystemRoMedic® is a complete solution that provides for the majority of patient transfer or manual handling requirements. From the simplest to the most complex scenarios, from the lightest to the heaviest. The concept encompasses assistive devices for four different categories of transfers:

- Transfer, assistive devices for manual transfers of users between two locations.
- Positioning, assistive devices for manual repositioning of users within the same location.
- Support, assistive devices for mobility support e.g., during sit-to-stand or gait training.
- Lifting, assistive devices for manual and mechanical lifting of users.

## Improved work environment, improved quality of care and cost savings

The philosophy behind SystemRoMedic® is focused on the prevention and reduction of occupational injuries while allowing users to experience a greater sense of independence and dignity. Through a unique combination of training and a complete range of efficient transfer aids, SystemRoMedic® offers improvement of both work environment and quality of care and, at the same time, achieves significant cost savings.

## Always make sure that you have the correct version of the manual

The most recent version of all manuals are available for downloading at/from our website;  
[www.directhealthcaregroup.com](http://www.directhealthcaregroup.com)

## For questions about the product and its use

Please contact your local Direct Healthcare Group and SystemRoMedic® representative. A complete list of all our partners with their contact details can be found on our website; [www.directhealthcaregroup.com](http://www.directhealthcaregroup.com).



Moving Health Forward

 Type BF Applied Parts

Medical Device Class I. The product complies with the requirements of the Medical Devices Regulation 2017/745.

Direct Healthcare Group Sverige AB  
Torshamnsgatan 35,  
SE-164 40 Kista, Sweden

Tel: +46 (0)8-557 62 200  
[info@directhealthcaregroup.com](mailto:info@directhealthcaregroup.com)  
[www.directhealthcaregroup.com](http://www.directhealthcaregroup.com)