



➕ REAL® 9000 PLUS  
➕ REAL® 9100 PLUS



BRUKS- & VEDLIKEHOLDSMANUAL  
REAL 9000 PLUS/9100 PLUS/9300 PLUS/9400 PLUS  
9700 PLUS/9800 PLUS

Artikelnr 803434  
Ändrad 111021  
Giltig från 070601

REAL 9000 PLUS er en arbeidsstol for personer med funksjonshemming.  
REAL stoler med modellbetegnelser som angitt nedenfor er CE merket i henhold til:  
SFS 1993:584 Swedish law of Medical Devices og LVFS 2003:11 Swedish Medical Products Agency norms for medical devices.

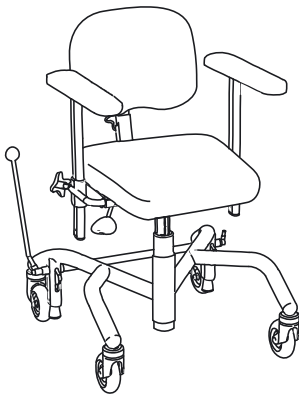

REAL 9000 PLUS

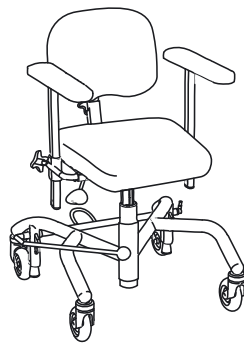

REAL 9300 PLUS BARN

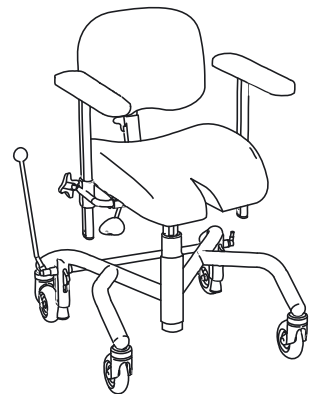

REAL 9700 PLUS COXIT

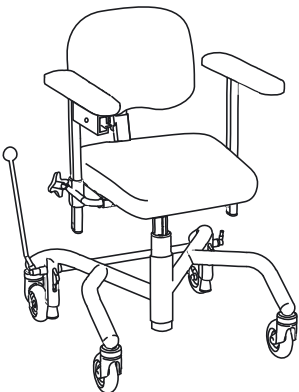

REAL 9100 PLUS EL

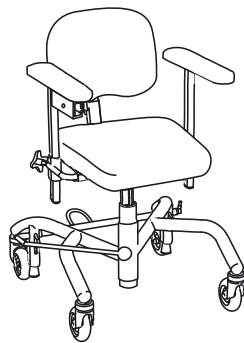

REAL 9400 PLUS BARN

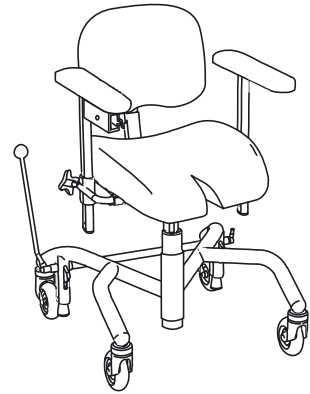

REAL 9800 PLUS COXIT EL



Mercado Medic AB  
Tryffelslingan 14  
181 57 Lidingö

Telefon & Fax  
Tel +46 8 555 143 00  
Fax +46 8 555 143 99

Email & Internet  
Email [info@mercado.se](mailto:info@mercado.se)  
Internet [www.mercado.se](http://www.mercado.se)

## INNHOOLD

VIKTIG INFORMASJON & KLASSIFISERING	SIDE 2
BLI KJENT MED DIN REAL 9000 PLUS	SIDE 2
INDIVIDUELL TILPASSING	SIDE 3
BRUKERMANUAL	SIDE 4
RENGJØRING, VEDLIKEHOLD OG LADING	SIDE 6
GJENBRUK	SIDE 7

## VIKTIG INFORMASJON & KLASSIFISERING

*REAL-stolen har utskiftbare komponenter, tilbehør og funksjoner med innstillingsmuligheter for individuell tilpassing. Stolen skal kun brukes av den personen og til det formål den er ment for. Stolen er ment for innendørsbruk, og skal ikke utsettes for vann, andre væsker eller kjemikalier. Den skal heller ikke utsettes for høy varme, langvarig og intensiv solbelysning eller annen stråling. Stolen skal ikke utstyres med annet tilbehør eller komponenter enn det som er godkjent av Mercado Medic AB. For at CE merkingen skal være gyldig, er det ikke tillatt å gjøre spesialtilpassinger eller forandringer uten at det er godkjent av Mercado Medic AB. Reparasjoner og andre tekniske inngrep skal kun utføres av autorisert personale på NAV Hjelpemiddelsentraler eller hos Handicare AS, representant for Mercado Medic AB i Norge. Les denne bruksanvisningen nøye før stolen tas i bruk.*

- REAL PLUS EL tilhører beskyttelsesklasse II, Internt batteri.
- REAL PLUS EL tilhører beskyttelsestype B.
- REAL PLUS EL er EMC testet og godkjent iht. EN 60601-1-1 og EN 60601-1-2 og skal derfor håndteres iht. gjeldende bruks- og vedlikeholdsanvisning.
- Kopi av EMC sertifikat kan rekvireres hos Handicare AS.
- REAL PLUS EL kan forstyrres av mobiltelefoner eller annet RF kommunikasjonsutstyr
- Maks. brukervekt: REAL PLUS 140 kg. REAL PLUS EL 150 kg.
- Stolen skal transporteres i original eske på pall. Lagres innendørs ved minst +10°C.
- Kun elektrisk utstyr fra Mercado Medic AB må brukes på REAL PLUS EL.
- OBS! De elektriske funksjonene på REAL PLUS EL-stolene må brukes maks. 10% av tiden (maks. 6 min/t). Hvis denne grensen overskrides, kan det oppstå skader på stolen.
- Dette symbolet advarer mot klemfare



## GJØR DEG KJENT MED STOLEN

### KONTROLLPUNKTER FØR BRUK

1. Juster armlener i ønsket høyde og lås rattet for høydejustering.
2. Monter ryggstolpen i ryggfestet og lås rattet for høydejustering av ryggstøtten.
3. Monter bremsespaken i festet (høyre eller venstre side). Gjelder ikke EL-brems.
4. Alle ratt og hendler må strammes før man setter seg i stolen.
5. Bremsen må alltid være på når man setter seg og reiser seg.
6. For å kunne bruke EL-funksjonene må den røde transportsikringen i ladeinngangen trekkes ut (gjelder EL-stol).
7. Lad stolen iht. vedlagte instruksjon før bruk første gang (gjelder EL-stol)

## RETNINGSLINGER FOR INDIVIDUELLE TILPASSINGER AV MERCADO MEDIC AB'S PRODUKTER

Tilpassing av stolen kan foretas innenfor de intervall som finnes for justeringer på den aktuelle stolen.

Deler kan byttes iht. deleprogrammet til Mercado Medic AB.

Endringer av stolen utover dette, herunder bruk av deler fra andre leverandører enn Mercado Medic AB, er ikke tillatt uten godkjenning fra Mercado Medic AB, og vil innebære at CE merkingen ikke lenger er gyldig.

Ved spørsmål angående spesialtilpassinger kontakt Handicare AS:

Tlf.: 03250

E-post: [kundesenter@handicare.no](mailto:kundesenter@handicare.no)

## BREMS

OBS! Stolen skal alltid ha bremsen på når man setter seg og reiser seg. Bremsen skal kontrolleres regelmessig. Ved slitasje byttes bremsefoten av gummi. Bremsefunksjonen kan være nedsatt på ujevnt underlag.

### DET FINNES TRE TYPER BREMSER :

Bremsepedal (håndbrems), fotbrems og EL-brems.

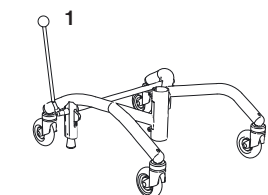

Bremsepedal (håndbrems)

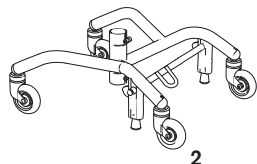

Fotbrems

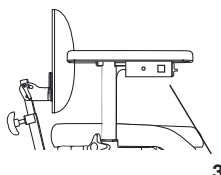

EL-brems

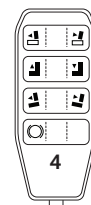

EL-brems som betjenes med håndkontroll

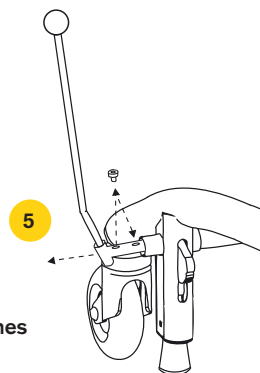

### BETJENING

1. Brems, PLUS-stativ 48: Før spaken framover
2. Brems, PLUS-stativ 43: Før spaken bakover, pedalen nedover
3. EL- brems, trykk på knapp
4. EL- brems, trykk på knapp
5. Bremsespakfestet - For å bremse stolen når armstøtten er breddejustert utover; løsne skruen på bremsepedal med en 6 mm unbrako nøkkel, dra ut festet, fest skruen i neste hull og dra skruen hardt til med unbrakonøkkelen

## SETEHØYDE/LØFTEENHET

### DET FINNES TO TYPER LØFTEENHETER :

Gassfjær og EL. Det finnes standard- og lav setehøyde. Hendel for gassfjær kan plasseres under sete eller armlene. EL betjeningsboks er montert under armlenet.

OBS! Lette personer kan trenge hjelp til å heve og senke den gassfjærregulerte sitteenheten.

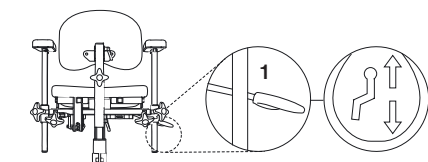

Hendel for gassfjær plassert under sete

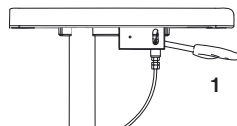

Hendel for gassfjær plassert under armlene

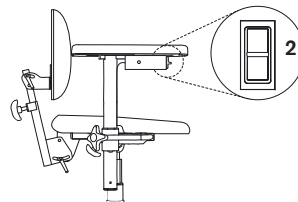

EL- betjening

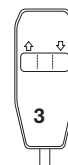

EL- betjening ved hjelp av håndkontroll /joystick/fjernkontroll er tilbehør. På bildet vises håndkontroll

### BETJENING

1. Setehøyde. Hendel for gassfjær – trekkes opp for å justere setehøyden, både opp og ned
2. Setehøyde. EL – trykkes henholdsvis opp/ned for å justere setehøyden opp/ned.
3. Setehøyde. EL – regulering med håndkontroll. Venstre knapp = setehøyden justeres opp. Høyre knapp = setehøyden justeres ned.

## SETETILT

### DET FINNES TRE TYPER SETETILT :

Sveiv, gassfjær og EL.

Hendel for gassfjær kan plasseres ved setets venstre bakkant eller under armstøtten. EL-reguleringen er montert under armlene.

Standard tiltintervall er +15°/-8°.

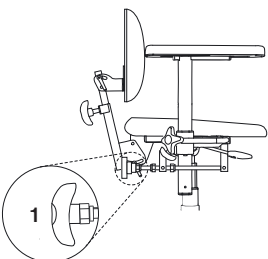

Betjening med sveiv

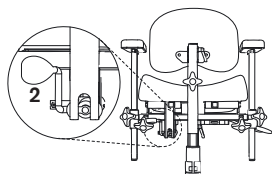

Hendel for gassfjær plassert under sete

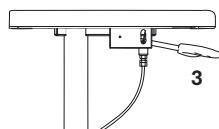

Hendel for gassfjær plassert under armlene

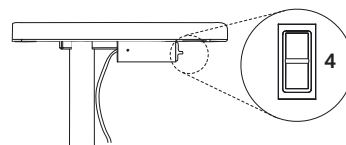

EL-betjening

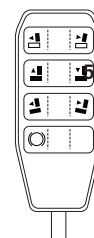

EL-betjening med håndkontroll

### BETJENING

1. Setetilt. Manuell betjening med sveiv
- 2 og 3. Setetilt. Manuell betjening med gassfjær – Hendel trekkes opp for setevinkelregulering bakover og fremover
4. Setetilt. EL – trykkes henholdsvis opp/ned for å justere setevinkelen henholdsvis fremover/bakover
5. Setetilt. EL – for regulering med håndkontroll Venstre knapp = fremover Høyre knapp = bakover.

## OMVENDT VINKLING ELLER ALL VINKLING BAKOVER (TILBEHØR)

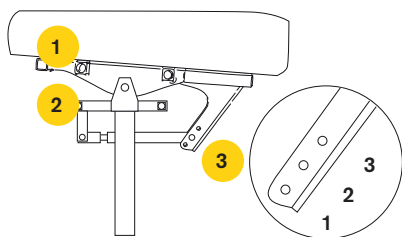

### MULIGHETER

1. Når armenet er plassert her, følger det seteinkelen
2. Når armenet er plassert her følger det ikke seteinkelen
3. Det finnes 3 muligheter for seteinklingen.

VED VALG AV NR. 3 MÅ STOLEN UTRUSTES MED STATIVFORLENGER.

1. 15° fremover, 8° bakover - Standard seteinkling
2. 8° fremover, 15° bakover - Omvendt seteinkling
3. 0° fremover, 23° bakover - All seteinkling bakover

## RYGGMEKANISME

### DET FINNES FIRE TYPER AV RYGGMEKANISMER:

Standard, Medic, Comfort og EL.

Alle finnes til både lav og høy rygg (illustrerte stoler under har alle lav rygg). Alle ryggmekanismer har separat regulering for høyde, dybde og vinkel. Medicmodellen har et utvidet intervall for dybdejustering.

### JUSTERINGER

1. Høyde
2. Vinkel på ryggmekanismen
3. Vinkel på ryggstøtten
4. Dybde
5. EL-regulert ryggvinkel betjenes med håndkontroll  
Venstre knapp = fremover  
Høyre knapp = bakover.

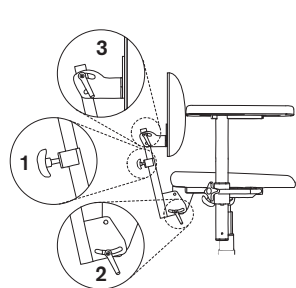

Standard

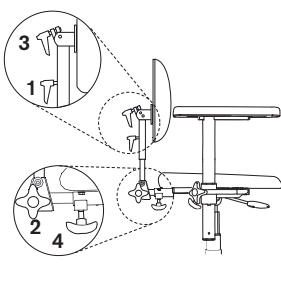

Medic (tilbehør)

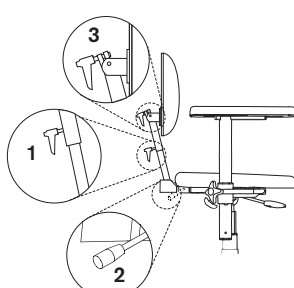

Comfort (tilbehør)

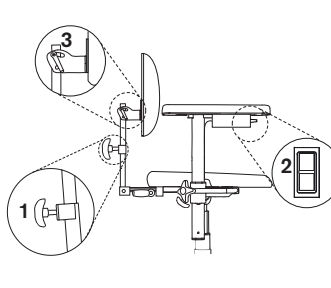

EL-regulert (tilbehør)

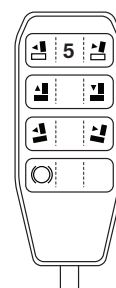

EL-regulert betjent med fjernkontroll (tilbehør)

## ARMSTØTTE

### JUSTERINGER

1. Høydejustering
2. Breddejustering
3. Nedfellbare armlener

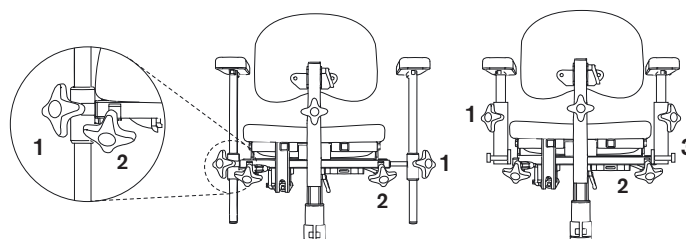

Standard

Nedfellbare armlener (tilbehør)

## ROTASJON (PÅ DE STOLER SOM HAR DET)

OBS! Rotasjonen skal være i låst posisjon når man setter seg og reiser seg. Kontroller at sperren har "klikket" i

### BETJENING

1. Vris med klokken for å frikoble, mot klokken for å låse.

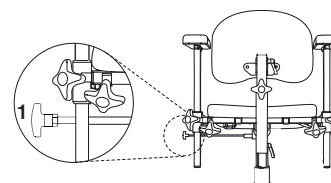

## INNSTILLING AV COXITKLAFFER

### REAL PLUS COXIT/EL

Coxitklaffene justeres på to ulike måter, avhengig av om stolen har setevingling eller ikke. På stol uten setevingling sitter stjernerattet for justeringen under setets framkant. På stol med setevingling sitter det under setets bakkant.

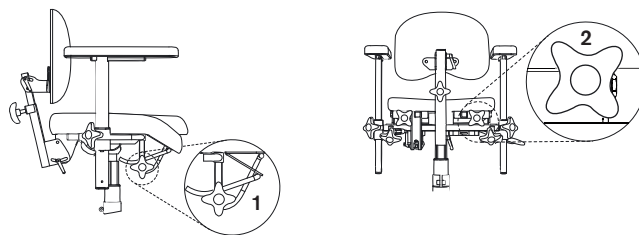

### JUSTERING

1. Løsne stjernerattet, justere til ønsket vinkel og stram til
2. Vri på stjernerattet for å senke/heve klaffen

## RENGJØRING, VEDLIKEHOLD OG LADING

Stolen skal tørkes av og holdes ren for støv og skitt.

Plysj stoffet vaskes med skumvask.

1. Fjern løs skitt, smuler o.l..
2. Påfør et tynt lag med skum, gni skummet jevnt over stoffet med en fuktig klut.
3. Tørk over med en ren og lett fuktet klut.
4. Støvsug godt når alt er tørket.

Kunstlær vaskes med såpevann, eller tørkes over med en spritholdig væske, f.eks. et desinfeksjonsmiddel.

Sete, ryggstøtte og andre stoppede detaljer er av funksjonelle årsaker ikke produsert i et tett materiale (vanntett/vannavvisende).

Av hygieniske årsaker skal alle stoppede detaljer også byttes ut ved gjenbruk.

Den elektriske løfteenheten skal regelmessig kontrolleres i forhold til støv, skitt og stabilitet: Kjør opp setet i høyeste posisjon. Gjør rent med en klut. Man kan ikke bruke vann eller noen former for løsningsmidler. Smør deretter inn sylindere med et tynt lag med teflon- eller silikonbasert smørefett.

Vi anbefaler å bruke Batterilader REAL 9000 Type 2240-12V med art.nr 802289 for å lade stolen. Kontakt Handicare AS for å motta en skriftlig godkjenning ved ønske om å benytte en annen batterilader. Lading av batteriet bør skje regelmessig, om mulig en gang pr. døgn. Det er viktig for batteriets levetid at det aldri blir helt utladet.

### LADING (GJELDER EL-STOL)

Koble ladepluggen på laderen til ladekontakten (1) på boksen der bryteren for å heve og senke setet er plassert. Koble deretter laderen til en stikkontakt. Lysdioden på laderen indikerer at lading skjer. Når lysdioden endrer farge fra oransje til grønn er batteriet ferdigladd. Det går ikke an å heve eller senke stolen mens lading pågår.

### OBS!

Lading av batteriet er spesielt viktig på de stolene som har EL-brems, EL-vingling og EL-rygg da funksjonen krever høy batterikapasitet for ikke å miste funksjonen. Sikre funksjonene ved å lade batteriet en gang i døgnet. Ved bytte av batteri (Typebetegnelse: HP7-12 12V 7.2Ah), vær nøye med at rødmerket batterikabel festes til pluss-polen på batteriet, og minus kabelen til minus-polen.

Hvis stolens elektriske funksjon opphører å fungere, er det sannsynligvis en sikring som har gått. Kontroller sikringene. De er plassert under setet, på ledningen mellom batteriet og aktuator. Erstatt gammel sikring med en ny 25 A sikring.

### TENK PÅ FØLGENDE VED HÅNDTERING AV BATTERIER:

Kortslutt aldri batteriet • Utsett ikke batteriet for kraftig støt eller åpen ild. • Ved kontakt med batterisyre, skyl med vann i ca. 30 min. Kontakt lege • Brukte batterier skal leveres på miljøstasjoner.

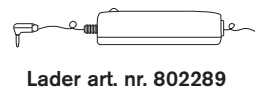
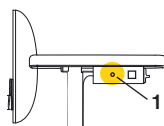

Lader art. nr. 802289



## FORHANDLER I NORGE



**handicare**

Telefon 03250  
[www.handicare.no](http://www.handicare.no)



**Mercado Medic AB**  
Tryffelslingan 14  
181 57 Lidingö

**Telefon & Fax**  
Tel +46 8 555 143 00  
Fax +46 8 555 143 99

**Email & Internet**  
Email [info@mercado.se](mailto:info@mercado.se)  
Internet [www.mercado.se](http://www.mercado.se)